

# SATA air cooler 2000

# SATA air warmer 2000



Betriebsanleitung | Упътване за работа | 使用说明书 | Návod k použití |  
Betjeningsvejledning | Kasutusjuhend | Operating Instructions | Instruc-  
ciones de servicio | Käyttöohje | Mode d'emploi | Οδηγίες λειτουργίας  
| Üzemeltetési utasítás | Istruzione d'uso | Naudojimo instrukcija |  
Lietošanas instrukcija | Gebruikershandleiding | Bruksveiledning |  
Instrukcja obsługi | Instruções de funcionamento | Manual de utilizare |  
Руководство по эксплуатации | Bruksanvisning | Navodilo za obrato-  
vanje | Návod na použitie | Kullanım talimatı

**SATA**

# Index

[A   DE] Betriebsanleitung   deutsch.....	3
[BG] Упътване за работа   български.....	15
[CN] 使用说明书   中文.....	29
[CZ] Návod k použití   čeština.....	39
[DK] Betjeningsvejledning   dansk.....	51
[EE] Kasutusjuhend   eesti.....	61
[EN] Operating Instructions   english.....	71
[ES] Instrucciones de servicio   español.....	83
[FI] Käyttöohje   suomi.....	95
[FR   BL   L] Mode d'emploi   français.....	105
[GR] Οδηγίες λειτουργίας   greek.....	117
[HU] Üzemeltetési utasítás   magyar.....	129
[IT] Istruzione d'uso   italiano.....	141
[LT] Naudojimo instrukcija   lietuviškai.....	153
[LV] Lietošanas instrukcija   latviski.....	165
[NL] Gebruikershandleiding   nederlandse.....	177
[NO] Bruksveiledning   norsk.....	189
[PL] Instrukcja obsługi   polski.....	201
[PT] Instruções de funcionamento   portugues.....	213
[RO] Manual de utilizare   românesc.....	225
[RUS] Руководство по эксплуатации   порусский.....	237
[S] Bruksanvisning   svensk.....	251
[SI] Navodilo za obratovanje   slovenski.....	261
[SK] Návod na použitie   slovenčina.....	271
[TR] Kullanım talimatı   türkçe.....	283



Diesem Produkt liegt eine Betriebsanleitung in deutscher Sprache bei. Der Vertrieb dieses Produktes ist ausschließlich in Deutschland und Österreich zugelassen.

# Inhaltsverzeichnis [Originalfassung: Deutsch]

1. Allgemeine Informationen.....3	9. Regelbetrieb.....10
2. Sicherheitshinweise.....5	10. Wartung und Pflege.....11
3. Verwendung .....7	11. Störungen.....12
4. Beschreibung .....8	12. Entsorgung.....12
5. Lieferumfang .....8	13. Kundendienst .....12
6. Aufbau .....8	14. Ersatzteile.....12
7. Technische Daten.....9	15. Kennzeichen auf der PSA .....12
8. Erstinbetriebnahme .....10	16. EU Konformitätserklärung .....13



## Zuerst lesen!

Vor Inbetriebnahme diese Betriebsanleitung und die, der SATA vision 2000 beiliegenden, Systembeschreibung vollständig und sorgfältig durchlesen. Die Sicherheits- und Gefahrenhinweise beachten!

Diese Betriebsanleitung immer beim Produkt oder an einer jederzeit für jedermann zugänglichen Stelle aufbewahren!

## 1. Allgemeine Informationen

### 1.1. Einleitung

Der SATA air cooler 2000 / SATA air warmer 2000, im Folgenden Luftkühler / Lufterwärmer genannt, ist Bestandteil des Atemschutzsystems von SATA. Die verschiedenen Komponenten des Atemschutzsystems können je nach Bedarf zu einer Atemschutzeinrichtung zusammengestellt werden.

### Systembeschreibung SATA vision 2000

Die Systembeschreibung enthält wichtige übergeordnete Informationen zum Atemschutzsystem.

### Betriebsanleitung SATA air cooler 2000 / SATA air warmer 2000

Diese Betriebsanleitung bezieht sich auf den Einsatz des Produkts innerhalb einer Atemschutzeinrichtung und enthält wichtige produktspezifische Informationen.

### 1.2. Zielgruppe

Diese Betriebsanleitung ist bestimmt für Fachkräfte des Maler- und Lackierhandwerks. Geschultes Personal für Lackierarbeiten in Industrie- und Handwerksbetrieben.

### **1.3. Unfallverhütung**

Grundsätzlich sind die jeweils gültigen landesspezifischen Unfallverhütungsvorschriften und die entsprechenden hierzu heranzuziehenden Vorgaben, Richtlinien und Anweisungen einzuhalten. Für Träger von Atemschutzgeräten sind die hierzu vorgeschriebenen ärztlichen Untersuchungen auf Eignung sowie die erforderlichen Fristen und Umfänge erforderlicher arbeitsmedizinischer Vorsorgeuntersuchungen einzuhalten. Speziell für Deutschland sind die geltenden berufsgenossenschaftlichen Grundsätze für arbeitsmedizinische Vorsorgeuntersuchungen sowie die einschlägigen Vorschriften gemäß Atemschutz-Merkblatt DGUV-Regel 112-190 zu berücksichtigen. Gegebenenfalls nach dem Druck des vorliegenden Dokuments erfolgte Neuerungen dieser Vorgaben sind entsprechend zu prüfen und einzuhalten.

### **1.4. Zubehör, Ersatz- und Verschleißteile**

Grundsätzlich sind nur Original- Zubehör, Ersatz- und Verschleißteile von SATA zu verwenden. Zubehörteile, die nicht von SATA geliefert wurden, sind nicht geprüft und nicht freigegeben. Für Schäden, die durch die Verwendung nicht freigegebener Zubehör, Ersatz- und Verschleißteile entstanden sind, übernimmt SATA keinerlei Haftung.

### **1.5. Gewährleistung und Haftung**

Es gelten die Allgemeinen Geschäftsbedingungen von SATA und ggf. weitere vertragliche Absprachen sowie die jeweils gültigen Gesetze.

#### **SATA haftet nicht bei**

- Nichtbeachtung der Betriebsanleitung
- Nichtbestimmungsgemäßer Verwendung des Produkts
- Einsatz von nicht ausgebildetem Personal
- Atemluftzufuhr nicht gemäß DIN EN 12021.
- Nichtverwendung von persönlicher Schutzausrüstung
- Nichtverwendung von Original- Zubehör, Ersatz- und Verschleißteile
- Nichteinhaltung der Vorgaben an die dem Atemschutzgerät zuzuführende Luftqualität
- Eigenmächtigen Umbauten oder technischen Veränderungen
- Natürlicher Abnutzung / Verschleiß
- Gebrauchsuntypischer Schlagbelastung
- Montage- und Demontearbeiten

## 2. Sicherheitshinweise

Sämtliche nachstehend aufgeführten Hinweise lesen und einhalten. Nichteinhaltung oder fehlerhafte Einhaltung können zu Funktionsstörungen führen oder schwere Verletzungen bis hin zum Tod verursachen.

**Jeder Anwender** ist vor Gebrauch der PSA-Atemschutzausrüstung verpflichtet, die Kapazität des Luftversorgungssystems, ggf. Auswirkungen auf weitere Anwender des Systems, zu prüfen.

Die Kennzeichnung „H“ auf dem Druckluft-Zuführungsschlauch weist darauf hin, dass der Druckluft-Zuführungsschlauch wärmebeständig ist.

Die Kennzeichnung „S“ auf dem Druckluft-Zuführungsschlauch weist darauf hin, dass der Druckluft-Zuführungsschlauch antistatisch ist.

Die Kennzeichnung „F“ auf dem Druckluft-Zuführungsschlauch weist darauf hin, dass der Druckluft-Zuführungsschlauch in Situationen benutzt werden kann, in denen Entflammbarkeit eine Gefährdung sein kann. Die Angaben für Entflammbarkeit beziehen sich nur auf den Druckluft-Zuführungsschlauch. Alle anderen Komponenten des Atemschutzsystemes dürfen nicht in Situationen benutzt werden, in denen Entflammbarkeit eine Gefährdung sein kann. Die Angaben für Entflammbarkeit beziehen sich nur auf den Druckluft-Zuführungsschlauch alle anderen Komponenten des Atemschutzsystemes dürfen nicht in Situationen benutzt werden, in denen Entflammbarkeit eine Gefährdung sein kann. Der Anwender muss vor Betreiben eine Risikobeurteilung bezüglich möglicher gefährlicher Verbindungen am Arbeitsplatz, z. B. Stickstoff; durchführen. Angemessener Gehörschutz ist zu tragen. Der Anwender hat die PSA streng in Übereinstimmung mit den vom Hersteller gelieferten Informationen anzulegen.

**NOTICE****Vorsicht!**

Der Anwender hat zu beachten, dass bei sehr hoher Arbeitsintensität der Druck im Atemanschluss bei maximalem Einatemluftstrom negativ werden kann.

### 2.1. Anforderungen an das Personal

Der Luftkühler / Lufterwärmer darf nur von erfahrenen Fachkräften und eingewiesenem Personal verwendet werden, die diese Betriebsanleitung vollständig gelesen und verstanden haben. Der Luftkühler / Lufterwärmer nicht bei Müdigkeit oder unter Einfluss von Drogen, Alkohol oder Medikamenten benutzen.





## 2.2. Persönliche Schutzausrüstung

Der Luftkühler / Lufterwärmer ist ein hochwirksamer Gesundheitsschutz bei Lackierarbeiten und damit verbundenen Tätigkeiten in gesundheitsgefährdender Umgebung. Der Luftkühler / Lufterwärmer ist ein Bestandteil der persönlichen Schutzausrüstung PSA in Verbindung mit Vollmaske, Halbmaske, Sicherheitsschuhen, Schutzanzug, Schutzhandschuhen und bei Bedarf Gehörschutz.

## 2.3. Anforderungen an die zugeführte Druckluftqualität

Der Betrieb des Produktes ist nur zulässig, wenn die zugeführte Druckluft den vorgeschriebenen Vorschriften für Atemluft entspricht. Länderspezifische Vorschriften sind durch den Betreiber zu prüfen und deren Einhaltung muss durch den Betreiber sichergestellt sein. Hinweis: in Europa ist die Einhaltung der DIN EN 12021 gefordert.

## 2.4. Verwendung in explosionsgefährdeten Bereichen

 	<b>Warnung! Explosionsgefahr!</b>
 	
<p><b>Lebensgefahr durch Explosion</b>          Durch Verwendung des Luftkühlers / Lufterwärmers in explosionsgefährdeten Bereichen der Ex-Zone 0 kann es zur Explosion kommen          → Den Luftkühler / Lufterwärmer niemals in explosionsgefährdeten Bereichen der Ex- Zone 0 bringen.</p>	

Der Lufterwärmer / Luftkühler ist zur Verwendung / Aufbewahrung in explosionsgefährdeten Bereichen der Ex-Zone 1 und 2 zugelassen.

## 2.5. Sicherheitshinweise

### Technischer Zustand

- Luftkühler / Lufterwärmer vor jedem Gebrauch auf Beschädigungen überprüfen.
- Luftkühler / Lufterwärmer niemals bei Beschädigung oder fehlenden Teilen in Betrieb nehmen.
- Luftkühler / Lufterwärmer niemals eigenmächtig umbauen oder technisch verändern.

### Reinigung

- Niemals säure- oder laugenhaltige Reinigungsmedien für die Reinigung der Halbmaske verwenden.

- Niemals auf halogenierten Kohlenwasserstoffen basierende Reinigungsmedien verwenden.

### **Einsatzort**

- Verwenden von Sauerstoff oder sauerstoffangereicherter Luft ist nicht zulässig.
- Der Wassergehalt der Atemluft muss innerhalb der Grenzen von EN 12021 gehalten werden, um ein Einfrieren des Gerätes zu vermeiden.
- Der Luftkühler / Lufterwärmer darf nicht in Situationen benutzt werden, in denen Entflammbarkeit eine Gefährdung sein kann.
- Der Luftkühler / Lufterwärmer darf nicht in Situationen benutzt werden in welcher Sauerstoffmangel herrscht.
- Der Luftkühler / Lufterwärmer darf nicht in Situationen benutzt werden, in welcher der 100-fache AGW- (MAK) Wert überschritten wird.
- Der Luftkühler / Lufterwärmer darf nicht in giftiger Umgebungsatmosphäre benutzt werden.
- Der Luftkühler / Lufterwärmer darf nur in solchen Räumen eingesetzt werden, in denen die Luft mindestens 17 Vol.-% und maximal 23,5 Vol.-% Sauerstoff enthält.
- Der Luftkühler / Lufterwärmer darf nicht in abgeschlossenen Räumen wie Kessel, Rohrleitungen, Gruben und Kanälen eingesetzt werden.
- Der Luftkühler / Lufterwärmer darf nicht gegen Kohlenoxid-Gase (CO) eingesetzt werden.
- Der Luftkühler / Lufterwärmer darf nicht eingesetzt werden, wenn Art und Eigenschaft der Schadstoffe nicht bekannt sind, oder die Schadstoffe eine direkte Gefahr für Gesundheit und Leben darstellen.
- Der Luftkühler / Lufterwärmer mit Aktivkohleabsorber darf nicht an Arbeitsplätzen eingesetzt werden, an denen Funkenflug oder offenes Feuer auftreten kann.
- Vor dem Einsatz des Luftkühlers / Lufterwärmers ist sicherzustellen, dass die vom Kompressor angesaugte Luft frei von schädlichen Gasen, Dämpfen und Partikel ist und den Anforderungen gemäß DIN EN 12021 entspricht.
- Zur Entfernung von Verunreinigungen in der Atemluft, die vom Kompressor herrühren muss zwischen Aktivkohlefilter und Gurteinheit bzw. zwischen Filtereinheit und dem Luftnetz zusätzlich ein Aktivkohlefilter mit Manometer montiert sein.

## **3. Verwendung**

### **Bestimmungsgemäße Verwendung**

Der Luftkühler / Lufterwärmer ist eine optionale Ergänzung der Atemschutzeinrichtung und dient zur Abkühlung / Erwärmung der Atemlufttemperatur.

### **Nicht bestimmungsgemäße Verwendung**

Nicht bestimmungsgemäße Verwendung ist der Einsatz der PSA in strahlen- oder hitzebelasteter Umgebungsatmosphäre.

## **4. Beschreibung**

### **Beschreibung Atemschutzeinrichtung**

#### **Minimal Ausführung [1-4]**

Die Atemschutzeinrichtung besteht in der Minimalausführung aus den Komponenten Atemschutzhaube, Tragegurt und Luftregelventil.

#### **Erweiterte Ausführungen [1-5]**

Die Atemschutzeinrichtung besteht in der erweiterten Ausführung aus den Komponenten Atemschutzhaube, Tragegurt und Luftregelventil mit T-Stück (Pistolenanschluss).

#### **Maximale Ausführungen [1-6]**

Die Atemschutzeinrichtung besteht in der maximalen Ausführung aus den Komponenten Atemschutzhaube, Tragegurt und Luftregelventil mit Aktivkohleadsorber.

### **Beschreibung Luftkühler / Lufterwärmer**

Der Luftkühler / Lufterwärmer besteht aus den Hauptbauteilen:

- Anschluss Atemschutzhaube [2-1]
- Anschluss Luftverteiler [2-3]
- Regler Lufttemperatur [2-4]

Der Luftkühler sollte nur in einem Leitungstemperaturbereich von +20°C – +60°C betrieben werden.

Der Lufterwärmer sollte nur in einem Leitungstemperaturbereich von +5°C – +35°C betrieben werden.

## **5. Lieferumfang**

- SATA air cooler 2000 / SATA air warmer 2000
- Bedienungsanleitung

## **6. Aufbau**

- |       |                                    |       |   |
|-------|------------------------------------|-------|---|
| [1-1] | Druckluftversorgungssystem         | [1-3] | Lufterwärmer / Luftkühler                     |
| [1-2] | Atemschutzhaube (SATA vision 2000) |       | (SATA air cooler 2000 / SATA air warmer 2000) |
|       |                                    | [1-4] | Ausführung Luftregelventil                    |



- |   |  |
|---|--|
| <b>[1-5]</b> Ausführung Luftregelventil mit T-Stück (Pistolenanschluss) | <b>[1-7]</b> Sicherheits-Druckluftschlauch zum Luftregelventil |
| <b>[1-6]</b> Ausführung Luftregelventil mit Aktivkohleabsorber          | <b>[1-8]</b> Lackierpistole                                    |
|   | <b>[1-9]</b> Druckluftschlauch zur Lackierpistole              |

Die einzelnen Komponenten werden untereinander und mit dem Druckluftversorgungssystem **[1-1]** durch Sicherheits-Druckluftschläuche **[1-7]** verbunden. Die Komponenten sind aufeinander abgestimmt und als Atemschutzsystem geprüft und freigegeben.

- |  |   |
|--|---|
| <b>[2-1]</b> Anschluss Atemschutzhaube | <b>[2-4]</b> Schalldämpfer für Abluft mit Luftableitkappe (drehbar) |
| <b>[2-2]</b> Verschlusschraube         | <b>[2-5]</b> Anschluss Luftverteiler                                |
| <b>[2-3]</b> Regler Lufttemperatur     |   |

## 7. Technische Daten

Benennung	Einheit	
air warmer / air cooler voll geöffnet, mit Atemschutzhaube	6,9 bar - 9,0 bar	100 psi - 131 psi
„air cooler / air warmer voll geöffnet, mit Atemschutzhaube und Lackierpistole am Luftverteiler (in Verbindung mit 1,2 m Lackierluftschlauch Art. Nr. 13870)“	9,0 bar	131 psi
Maximaler Arbeitsdruck des Druckluft-Zuführungsschlauches (gilt nicht für die gesamte PSA)	10,0 bar	145 psi
Betriebstemperatur	5 °C – 60 °C	41 °F – 140 °F
Luftverbrauch air cooler / air warmer	50 NI/min – 150 NI/min	2 cfm – 5 cfm
Betriebs- /Umgebungstemperatur	+5 °C - +60 °C	+41 °F - +140 °F

Benennung	Einheit	
Leitungstemperatur	SATA air warmer +5 °C - +35 °C / SATA air cooler +20 °C - +60 °C	SATA air warmer +41 °F - +95 °F / SATA air cooler +68 °F - +140 °F
Lagertemperatur	-20 °C - +60 °C	-4 °F - +140 °F
Max. Schlauchlänge	40 m	131' 3"
Schallpegel	76 dB (A)	
Gewicht SATA air warmer / SATA air cooler	ca. 345 g	ca. 12,2 oz.

## 8. Erstinbetriebnahme

Der Luftkühler / Lufterwärmer wird vollständig montiert und betriebsbereit ausgeliefert.

Nach dem Auspacken prüfen:

- Luftkühler / Lufterwärmer unbeschädigt.
- Lieferumfang vollständig (siehe Kapitel 5).

## 9. Regelbetrieb



**NOTICE**

**Vorsicht!**

Das Anlegen und in Betrieb nehmen der Atemschutzkomponenten (PSA) muss zwingend nach den in der Bedienungsanleitung beschriebenen Vorgaben des Herstellers erfolgen.

### 9.1. Luftkühler / Lufterwärmer an der Reguliereinheit [1-4] , [1-5] , [1-6] anbringen

- Luftkühler / Lufterwärmer in die Schnellkupplung der Reguliereinheit einstecken.

Bei Verwendung Ausführung Luftregelventil mit Aktivkohleadsorber [1-6] muss der Manometer [3-1] von der Reguliereinheit auf den Luftkühler bzw. Lufterwärmer werden.

Lösen sie den Manometer [3-1] mit einem geeigneten Werkzeug (SW14) und entfernen sie ihn von der Reguliereinheit. Lösen sie nun die Verschlusschraube [3-2] am Luftkühler bzw. Lufterwärmer mit einem geeigneten Werkzeug (Innensechskant 4) und entfernen sie ihn vom Lufterwärmer bzw. Luftkühler. Das Gewinde der Verschlusschraube [3-2] mit Loctite 242 benetzen und in die Reguliereinheit anstelle des Manometers

einschrauben. Das Gewinde am Manometer **[3-1]** mit Loctite 242 be-  
netzen und in den Luftkühler bzw. Lufterwärmer anstelle der Verschluss-  
schraube einschrauben. Achten sie darauf das der Abstand zum Grund  
des Luftkühler bzw. Lufterwärmer ca. 3,5mm beträgt **[3-3]**. Richten sie  
den Manometer so aus, das sie ihn im Lackierbetrieb gut ablesen können.  
Die Luftableitkappe **[2-4]** am Schalldämpfer ist so zu positionieren, das  
die kalte bzw. warme Abluft vom Körper wegströmt.

**NOTICE****Achtung!**

Schrauben sie die Komponenten vorsichtig in die Produkte ein. Prüfen  
sie die Verschraubung auf Dichtheit nach trocken des Klebstoffes. Der  
Manometer **[3-1]** muss zwingend bei Verwendung der Ausführung Luft-  
regelventil mit Aktivkohleadsorber umgebaut werden, um ein Korrekte  
Anzeige des benötigten Luftvolumenstromes am Manometer **[3-1]** zu  
gewährleisten. Die Anzeige muss beim Betrieb des Atemschutzsystemes  
stetig im grünen Bereich sein.

## 9.2. Einsatzbereitschaft herstellen

- Sicherheits-Druckluftschlauch **[1-7]** am Luftregelventil **[1-4]**, **[1-5]**, **[1-6]**, einstecken.
- Luftkühler bzw. Lufterwärmer **[1-3]** am Luftverteiler **[1-4]**, **[1-5]**, **[1-6]**, einstecken.
- Atemluftschlauch von Atemschutzhaube **[1-2]** am Luftkühler bzw. Lufterwärmer **[1-3]** einstecken.
- Erforderlichen Luftvolumenstrom am Luftverteiler einstellen (siehe Betriebsanleitung Luftverteiler).
- Mit dem Regler **[5-1]** Lufttemperatur die gewünschte Lufttemperatur einstellen

Die Atemschutzeinrichtung ist einsatzbereit.

## 10. Wartung und Pflege

Um die Funktion der Atemschutzhaube zu gewährleisten, sind ein sorg-  
samer Umgang sowie die ständige Pflege des Produkts erforderlich. Der  
Luftkühler bzw. Lufterwärmer sind wartungsfrei. Zur Instandhaltung sind  
Ersatzteile verfügbar (siehe Kapitel 13).

## 11. Störungen

Störung	Ursache	Abhilfe
Es kommt zu wenig Luft an der Atemschutzhaube an. Warnsignal der Haube ertönt. Manometer nicht im grünen Bereich	Zu geringer Luftvolumenstrom.	Luftvolumenstrom an der Filtereinheit erhöhen, bis das Warnsignal an der Haube erlischt.
Luft ist zu kalt	Regulierung am Luftkühler zu weit geöffnet	Regulierung am Luftkühler zu drehen, bis die gewünschte Temperatur erreicht ist.
Luft ist zu warm	Regulierung am Lufterwärmer zu weit geöffnet	Regulierung am Lufterwärmer zu drehen, bis die gewünschte Temperatur erreicht ist.

Sollten weitere unerwartete Störungen auftreten, das Produkt an die Kundendienstabteilung von SATA schicken. (siehe Kapitel 12).

## 12. Entsorgung

Entsorgung des Luftkühler bzw. Lufterwärmer als Wertstoff. Um Schäden für die Umwelt zu vermeiden, Die örtlichen Vorschriften beachten und sachgerecht entsorgen!

## 13. Kundendienst

Zubehör, Ersatzteile und technische Unterstützung erhalten Sie bei Ihrem SATA Händler.

## 14. Ersatzteile

Pos.	Art. Nr.	Benennung	Anzahl
[4-1]	53934	Schnellkupplung für Luftabgang	1 St.
[4-2]	1099	Verschlusschraube	1 St.
[4-3]	1503	Senkschraube M4x8	1 St.
[4-4]	65557	Rändelknopf	1 St.
[4-5]	29413	Stecknippel für Lufteingang	1 St.

## 15. Kennzeichen auf der PSA

Lagertemperatur

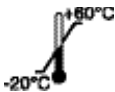

Siehe Herstellerinformationen



Warnhinweis



## 16. EU Konformitätserklärung

Die aktuell gültige Konformitätserklärung finden Sie unter:



[www.sata.com/downloads](http://www.sata.com/downloads)



## Съдържание [оригинален вариант: немски]

1. Обща информация .....	15	10. Поддръжка и полагане на грижи.....	26
2. Указания за безопасност ....	17	11. Неизправности.....	27
3. Употреба .....	20	12. Изхвърляне .....	27
4. Описание.....	21	13. Сервиз .....	27
5. Обем на доставката .....	21	14. Резервни части .....	28
6. Конструкция .....	21	15. Обозначение на ЛПЕ .....	28
7. Технически данни .....	23	16. ЕО - Декларация за съответствие.....	28
8. Първо пускане в експлоатация .....	24		
9. Режим на регулиране .....	25		



### Първо прочетете!

Преди пускането в експлоатация прочетете изцяло и внимателно ръководство за експлоатация и приложеното към SATA vision 2000 описание на системата. Съблюдавайте указанията за безопасност и рискове!

Съхранявайте винаги това упътване за работа при продукта или на достъпно по всяко време за всеки място!

## 1. Обща информация

### 1.1. Увод

SATA air cooler 2000/SATA air warmer 2000, наричан по-долу охладител/нагревател на въздуха, е част от системата за защита на дихателните пътища на SATA. Различните компоненти на системата за защита на дихателните пътища могат да се комбинират, за да се създаде устройство за защита на дихателните пътища в съответствие с необходимостта.

### Описание на системата SATA vision 2000

Описанието на системата съдържа важна приоритетна информация за системата за респираторна защита.

### Ръководство за експлоатация за SATA air cooler 2000/SATA air warmer 2000

Това ръководство за експлоатация се отнася за използването на продукта в рамките на устройство за защита на дихателните пътища и съдържа важна и специфична за продукта информация.

## 1.2. Целева група

Това ръководство за експлоатация е предназначено за квалифицирани специалисти в областта на боядисването и лакирането. Обучен персонал, извършващ бояджийски работи в промишлени и занаятчийски предприятия.

## 1.3. Предотвратяване на инциденти

По принцип трябва да се спазват валидните за страната разпоредби за предотвратяване на злополуки и съответните препратки към тях. Трябва да се съблюдават спецификациите, указанията и инструкциите. При потребителите на средства за защита на дихателната система трябва да се спазват предписаните медицински прегледи за пригодност, както и необходимите срокове и обхвата на необходимите медицински прегледи.

Специално за Германия трябва да се вземат под внимание приложените принципи на професионалните организации за професионални здравни прегледи, както и съответните разпоредби, съгласно листовката за газова маска DGUV Правило 112-190. Ако е необходимо, след отпечатването на този документ трябва да се проверят и да се съблюдават нововъведенията в тези спецификации.

## 1.4. Принадлежности, резервни и износващи се части

По принцип трябва да се използват само оригинални принадлежности, резервни и износващи се части на SATA. Принадлежности, които не са доставени от SATA, не са проверени и не са разрешени за използване. SATA не поема никаква отговорност за щети, възникнали поради използване на неразрешени принадлежности, резервни и износващи се части.

## 1.5. Гаранция и отговорност

Важат Общите търговски условия на SATA и евентуално други договорни споразумения, както и съответните валидни закони.

SATA не носи отговорност при

- неспазване на упътването за работа
- нецелесъобразна употреба на продукта
- работа на необучен персонал
- Подаването на въздух за дишане не е съгласно DIN EN 12021.
- неизползване на лични предпазни средства
- Неизползване на оригинални принадлежности, резервни и износващи се части
- Неспазване на предписанията за качество на въздуха, който се



подава на дихателния апарат

- своеволни преустройства или технически изменения
- Естествено изхабяване/износване
- Нетипично за приложението ударно натоварване
- Дейности по монтажа и демонтажа

## 2. Указания за безопасност

Прочетете и съблюдавайте всички следващи указания. Несъблюдаването или неправилното съблюдаване могат да причинят функционални смущения или тежки наранявания дори и смърт.

Всеки потребител е задължен преди употреба на апарата за дихателна защита от ЛПЕ да провери капацитета на системата за подаване на въздух и при необходимост въздействията върху други потребители на системата.

Обозначението "H" на маркуча за подаване на сгъстен въздух означава, че маркучът за подаване на сгъстен въздух е топлоустойчив. Обозначението "S" на маркуча за подаване на сгъстен въздух означава, че маркучът за подаване на сгъстен въздух е антистатичен. Обозначението „F“ върху маркуча за подаване на сгъстен въздух показва, че той може да се използва в ситуации, в които може да има опасност от запалване. Свързаните със запалимостта техническите характеристики се отнасят само за маркуча за подаване на сгъстен въздух. Всички други компоненти на системата за защита на дихателните пътища не трябва да се използват в ситуации, в които е налице опасност от запалване. Свързаните със запалимостта технически характеристики се отнасят само за маркуча за подаване на сгъстен въздух, всички други компоненти на системата за защита на дихателните пътища не трябва да се използват в ситуации, в които е налице опасност от запалване. Преди да пристъпи към работа, потребителят трябва да извърши оценка на риска по отношение на наличието на евентуални опасни съединения на работното място, напр. азот. Трябва да се носят подходящи средства за защита на слуха. Потребителят трябва да носи ЛПС, като съблюдава строго предоставената от производителя информация.

**NOTICE****Внимание!**

Потребителят трябва да обърне внимание на това, че при много висока интензивност на работа, налягането в лицевата част може да стане отрицателно при максимален вдишван въздушен поток.

### 2.1. Изисквания към персонала

Охладителят/нагревателят на въздуха трябва да се използва само от квалифицирани специалисти и от преминал инструктаж персонал, който е прочел и е разбрал напълно съдържанието на настоящото ръководство за експлоатация. Охладителят/нагревателят на въздуха не трябва да се използва при умора или под въздействието на упойващи средства, алкохол или медикаменти.





### 2.2. Лични предпазни средства

Охладителят/нагревателят на въздуха е високоефективна защита на здравето при боядисване и при дейности във вредна за здравето околна среда. Охладителят/нагревателят на въздуха е съставна част от личните предпазни средства (ЛПС) заедно с цяла маска, полумаска, защитни обувки, защитен костюм, защитни ръкавици и при необходимост средства за защита на слуха.

### 2.3. Изисквания към качеството на подавания сгъстен въздух

Експлоатацията на продукта е разрешена само ако подаваният сгъстен въздух съответства на предписанията за въздух за дишане. Специфичните за страната предписания трябва да се проверят от потребителя и тяхното спазване трябва да се гарантира от потребителя. Указание: в Европа се изисква спазването на DIN EN 12021.

## 2.4. Използване във взривоопасни зони

 	<p>Предупреждение! Опасност от експлозия!</p>
 	

Опасност за живота поради експлозия  
Използването на охладителя/нагревателя на въздуха в потенциално взривоопасни зони от типа Ex зона 0 може да доведе до експлозия  
→ Никога не внасяйте охладителя/нагревателя на въздуха в потенциално взривоопасни зони от типа Ex зона 0.

Нагревателят/охладителят на въздуха може да се използва/съхранява във взривоопасни зони от типа Ex зона 1 и 2.

## 2.5. Указания за безопасност

### Техническо състояние

- Преди всяко използване проверявайте охладителя/нагревателя на въздуха за повреди.
- Никога не работете с охладителя/нагревателя на въздуха, когато има повредени или липсващи части.
- Никога не модифицирайте и не променяйте технически охладителя/нагревателя на въздуха без разрешение.

### Почистване

- Не използвайте никога почистващи средства, съдържащи киселини или основи, за почистването на полумаската.
- Не използвайте никога почистващи средства на основата на халогенирани въглеродороди.

### Място на употреба

- Използването на кислород или въздух, обогатен с кислород, е недопустимо.
- Съдържанието на вода във вдишвания въздух трябва да бъде в границите на EN 12021, за да се предотврати замръзване на уреда.
- Охладителят/нагревателят на въздуха не трябва да се използва в ситуации, при които има опасност от запалване.
- Охладителят/нагревателят на въздуха не трябва да се използва в ситуации, при които има недостиг на кислород.

- Охладителят/нагревателят на въздуха не трябва да се използва в ситуации, при които е превишена 100-кратно граничната стойност на въздействието на работното място AGW (МАК).
- Охладителят/нагревателят на въздуха не трябва да се използва в отровна околна атмосфера.
- Охладителят/нагревателят на въздуха може да се използва само в помещения, в които въздухът съдържа минимум 17 обемни % и максимум 23,5 обемни % кислород.
- Охладителят/нагревателят на въздуха не трябва да се използва в затворени пространства, като например котли, тръбопроводи, шахти и канали.
- Охладителят/нагревателят на въздуха не трябва да се използва при газове, съдържащи въглероден оксид (CO).
- Охладителят/нагревателят на въздуха не трябва да се използва, когато видът и свойствата на замърсяващите вещества не са известни или когато същите създават пряка заплахата за здравето и живота.
- Охладителят/нагревателят на въздуха с адсорбатор с активен въглен не трябва да се използва на работни места, на които могат да се получат искри или да се запали открит огън.
- Преди да се пристъпи към използване на охладителя/нагревателя на въздуха трябва да се гарантира, че засмуканият от компресора въздух не съдържа вредни газове, пари и частици и същият съответства на изискванията на DIN EN 12021.
- За отстраняване на замърсявания във въздуха за дишане, които се получават от компресора, трябва между филтъра от активен въглен и блока на колана или между филтърния блок и въздушната мрежа да има монтиран допълнително филтър с активен въглен с манометър.

### 3. Употреба

#### Целесъобразна употреба

Охладителят/нагревателят на въздуха е опционално допълнение към устройството за защита на дихателните пътища и се използва за понижаване/повишаване на температурата на вдишвания въздух.

#### Употреба не по предназначение

Използване не по предназначение е използването на ЛПС в радиоактивна околна атмосфера или в такава с повишена температура.

## 4. Описание

Описание на устройството за дихателна защита

Минимална конфигурация [1-4]

Минималната конфигурация на устройството за защита на дихателните пътища се състои от следните компоненти: качулка за дихателна защита, колан за носене и вентил за регулиране на въздуха.

Разширени конфигурации [1-5]

Разширената конфигурация на устройството за защита на дихателните пътища се състои от следните компоненти: качулка за дихателна защита, колан за носене и вентил за регулиране на въздуха с Т-образна част (съединение за пистолет).

Максимални конфигурации [1-6]

Максималната конфигурация на устройството за защита на дихателните пътища се състои от следните компоненти: качулка за дихателна защита, колан за носене и вентил за регулиране на въздуха с адсорбатор с активен въглен.

Описание на охладителя/нагревателя на въздуха

Охладителят/нагревателят на въздуха се състои от следните основни части:

- Съединение за качулката за дихателна защита [2-1]
- Съединение за разпределителя на въздуха [2-3]
- Регулатор на температурата на въздуха [2-4]

Охладителят на въздуха трябва да работи само в температурния диапазон на линията +20°C – +60°C.

Нагревателят на въздуха трябва да работи само в температурния диапазон на линията +5°C – +35°C.

## 5. Обем на доставката

- SATA air cooler 2000/SATA air warmer 2000
- Ръководство за работа

## 6. Конструкция

<b>[1-1]</b>	Система за хранване с въздух под налягане		2000/SATA air warmer 2000)
<b>[1-2]</b>	Качулка за дихателна защита (SATA vision 2000)	<b>[1-4]</b>	Версия на вентила за регулиране на въздуха
<b>[1-3]</b>	Нагревател/охладител на въздуха (SATA air cooler	<b>[1-5]</b>	Версия на вентила за регулиране на въздуха с

- |              |  |              |  |
|--------------|--|--------------|--|
|              | Т-образна част (съединение за пистолет)                                  | <b>[1-7]</b> | Предпазен маркуч за сгъстен въздух за вентила за регулиране на въздуха |
| <b>[1-6]</b> | Версия на вентила за регулиране на въздуха с адсорбатор с активен въглен | <b>[1-8]</b> | Пистолет за лакиране   |
|              |  | <b>[1-9]</b> | Маркуч за въздух под налягане към пистолета за лакиране                |

Отделните компоненти са свързани помежду си и със системата за подаване на сгъстен въздух [1-1] чрез предпазни маркучи за сгъстен въздух [1-7]. Компонентите са съгласувани един с друг и са проверени и разрешени като система за защита на дихателните пътища.

- [2-1]** Съединение за качулката за дихателна защита
- [2-2]** Пробка с резба
- [2-3]** Регулатор на температурата на въздуха
- [2-4]** Шумозаглушител за изходящия въздух с капачка за отвеждане на въздуха (може да се завърта)
- [2-5]** Съединение за разпределителя на въздуха

## 7. Технически данни

Наименование	Единици	
напълно отворен нагревател/охладител на въздуха с качулка за дихателна защита	6,9 bar - 9,0 bar	100 psi - 131 psi
„напълно отворен охладител/нагревател на въздуха с качулка за дихателна защита и пистолет за боядисване към разпределителя на въздуха (съвместно с 1,2 m маркуч за въздух за боядисване, кат. № 13870)“	9,0 bar	131 psi
Максимално работно налягане на маркуча за подаване на сгъстен въздух (не важи за цялото ЛПС)	10,0 bar	145 psi
Работна температура	5 °C – 60 °C	41 °F – 140 °F
разход на въздух на охладителя/нагревателя на въздуха	50 NI/min – 150 NI/min	2 cfm – 5 cfm
Работна температура / околна температура	+5 °C - +60 °C	+41 °F - +140 °F
Температура на провода	SATA air warmer +5 °C - +35 °C / SATA air cooler +20 °C - +60 °C	SATA air warmer +41 °F - +95 °F / SATA air cooler +68 °F - +140 °F
Температура на съхранение	-20 °C - +60 °C	-4 °F - +140 °F
Макс. дължина на маркуча	40 m	131' 3"
Ниво на шума	76 dB (A)	
Тегло на SATA air warmer / SATA air cooler	ca. 345 g	ca. 12,2 oz.

## 8. Първо пускане в експлоатация

Охладителят/нагревателят на въздуха е напълно монтиран и се доставя готов за работа.

След разопаковането проверете дали:



- Охладителят/нагревателят на въздуха не е повреден.
- Комплектацията на доставката е пълна (вижте глава 5).

## 9. Режим на регулиране

**NOTICE**
**Внимание!**

Задължително е компонентите за защита на дихателните пътища (ЛПЕ) да бъдат поставени и пуснати в действие в съответствие със спецификациите на производителя, описани в инструкциите за експлоатация.

### 9.1. Поставете охладителя/нагревателя на въздуха на регулиращия модул

[1-4] , [1-5] , [1-6]

- Вкарайте охладителя/нагревателя на въздуха в съединителя за бърза връзка на модула на регулиращия вентил.

При използване на версия на вентила за регулиране на въздух с адсорбатор с активен въглен [1-6] манометърът [3-1] трябва да се премести от регулиращия модул на охладителя, съотв. на нагревателя на въздуха.

Развийте манометъра [3-1] с подходящ инструмент (SW14) и го махнете от регулиращия модул. Сега развийте пробката с резба [3-2] на охладителя, съотв. нагревателя на въздуха, с подходящ инструмент (вътрешен шестостен 4) и я махнете от нагревателя, съотв. охладителя на въздуха. Намокрете резбата на пробката с резба [3-2] с Loctite 242 и я завинтете в регулиращия модул на мястото на манометъра. Намокрете резбата на манометъра [3-1] с Loctite 242 и я завинтете в охладителя, съотв. нагревателя на въздуха, на мястото на пробката с резба. Погрижете се разстоянието до долната част на охладителя, съотв. нагревателя на въздуха, да бъде около 3,5 mm [3-3]. Насочете манометъра по такъв начин, че да можете да отчитате лесно показанията му при боядисване.

Капачката за отвеждане на въздуха [2-4] на шумозаглушителя трябва да бъде позиционирана по такъв начин, че изходящият студен или топъл въздух да преминава настрани от тялото.

**NOTICE****Внимание!**

Завинтвайте внимателно компонентите в продукта. Проверете стегнатостта на винтовата връзка, след като изсъхне лепилото. Задължително при използване на версия на вентила за регулиране на въздух с адсорбатор с активен въглен манометърът [3-1] трябва да се преконфигурира, за да се гарантира правилното отчитане на необходимия дебит на въздуха чрез манометъра [3-1]. Когато работи системата за защита на дихателните пътища индикацията трябва да бъде винаги в зелената област.

## 9.2. Създаване на готовност за употреба

- Свържете защитен маркуч за състен въздух [1-7] към вентила за регулиране на въздуха [1-4],[1-5], [1-6].
- Свържете охладителя, съотв. нагревателя на въздуха [1-3], към разпределителя на въздуха [1-4], [1-5], [1-6].
- Свържете маркуча за въздух за дишане от качулката за дихателна защита [1-2] към охладителя, съотв. нагревателя на въздуха [1-3].
- Настройте необходимия въздушен дебит на въздушния разпределител (виж упътването за работа на въздушния разпределител).
- Настройте температурата на въздуха на желаната стойност чрез регулатора [5-1]

Устройството за дихателна защита е готово за употреба.

## 10. Поддръжка и полагане на грижи

За да се гарантира функцията на качулката за дихателна защита, е необходимо внимателно боравене с продукта, както и постоянна грижа за същия. Охладителят, съотв. нагревателят на въздуха, не се нуждаят от техническо обслужване. За поддържане в изправно състояние са налице резервни части (вижте глава 13).

## 11. Неизправности

Повреда	Причина	Отстраняване
В качулката за дихателна защита не постъпва достатъчно въздух. На качулката се включва предупредителен сигнал. Манометърът не е в зелената зона	Прекалено малък дебит на въздуха.	Увеличавайте дебита на въздуха през филтриращия модул, докато изчезне предупредителният сигнал на качулката.
Въздухът е прекалено студен	Регулаторът на охладителя на въздуха е отворен прекалено много	Регулаторът на охладителя на въздуха трябва да се завърти до достигането на желаната температура.
Въздухът е прекалено топъл	Регулаторът на нагревателя на въздуха е отворен прекалено много	Регулаторът на нагревателя на въздуха трябва да се завърти до достигането на желаната температура.

Ако се появят допълнителни неочаквани неизправности, изпратете продукта на отдела за обслужване на клиенти на SATA. (вижте глава 12).

## 12. Изхвърляне

Изхвърляне на охладителя, съотв. нагревателя на въздуха, като материал, който може да се рециклира. За да избегнете увреждане на околната среда, спазвайте местните разпоредби и изхвърляйте правилно отпадъците!

## 13. Сервиз

принадлежност, резервни части и техническа помощ ще получите от Вашия търговец на SATA.

## 14. Резервни части

Поз.	Каталожен Нр.	Наименование	Брой
[4-1]	53934	Съединител за бърза връзка за изпускане на въздуха	1 бр.
[4-2]	1099	Пробка с резба	1 бр.
[4-3]	1503	Винт със скрита глава М4х8	1 бр.
[4-4]	65557	Бутон за ролка	1 бр.
[4-5]	29413	Съединителен нипел за подаване на въздух	1 бр.

## 15. Обозначение на ЛПЕ

Температура на съхранение

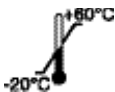

Вижте информацията на производителя



Предупреждение



## 16. ЕО - Декларация за съответствие

Валидната в момента декларация за съответствие можете да намерите

на:



[www.sata.com/downloads](http://www.sata.com/downloads)



## 目录 [原版: 德语]

1. 一般信息.....	31	10. 维护和保养 .....	38
2. 安全提示 .....	32	11. 故障 .....	38
3. 使用 .....	34	12. 废物处理 .....	38
4. 说明 .....	34	13. 售后服务 .....	38
5. 交货标准 .....	35	14. 备件 .....	38
6. 构造 .....	35	15. 个人防护装备 PSA 上的标 记 .....	38
7. 技术参数 .....	36	16. 欧盟一致性声明 .....	39
8. 首次使用 .....	36		
9. 正常运行 .....	37		



首先请阅读！

在调试前，请完整、认真通读本操作说明书和 SATA vision 2000 随附的系统说明。注意安全和危险提示！

请将本使用说明书始终妥善放在产品附近或任何人可随手取得的位置！

### 1. 一般信息

#### 1.1. 导言

SATA air cooler 2000 / SATA air warmer 2000，下文称之为“空气冷却器/空气加热器”，是 SATA 呼吸防护系统的组成部分。呼吸防护系统的各个部件可以根据需要组合成一个呼吸防护装置。

#### SATA vision 2000 系统说明

本系统描述包含呼吸防护系统的重要信息。

#### SATA air cooler 2000 / SATA air warmer 2000 操作说明书

本操作说明书涉及到产品在呼吸防护装置内部的使用，包含重要的产品特定信息。

#### 1.2. 目标群

本操作说明书面向从事粉刷和油漆工作的手工业专业人员。工业和手工业企业内受过培训的喷漆作业人员。

#### 1.3. 事故防范

原则上必须遵守国家特定的事故预防规定和在此须参考的法规、指令和指示。对于呼吸防护设备的佩戴者来说，必须遵守为此规定的适用性体检以及所需预防性职业体检的规定期限和范围。

尤其是对于德国，必须考虑到同业工伤事故保险联合会关于职业健康体检的现行原则以及 DGUV 规定 112-190 呼吸面罩须知中的相关法规。在必要时，必须检查在打印本文档后是否更新了规定，并且要遵守更新的规定。

#### 1.4. 配件、备件和易损件

原则上只能使用 SATA 原厂附件、备件和易损件。非由 SATA 提供的附件未经过检测和批准。因使用未经批准的附件、备件和易损件而产生损失时，SATA 概不承担责任。

#### 1.5. 质保和责任

SATA 的一般性商务条件，可能还存在的其他协议以及各现行的法规适用于此。

在以下情况下，SATA 不承担责任

- 不遵守本使用说明书。
- 不按照规定使用产品。
- 聘用未经培训的人员。
- 呼吸空气供应不符合 DIN EN 12021。
- 未穿戴个人防护装备。
- 未使用原装附件、备件和易损件
- 不遵守向呼吸防护设备进送空气质量规定
- 擅自改装或进行技术性改造。
- 自然磨损/耗损
- 使用时产品受到非典型的冲击和撞击。
- 安装和拆卸

## 2. 安全提示

阅读并遵守下列所有指示。拒不遵守或操作错误，则会引发故障，或造成重伤甚至死亡。

在使用 PSA 防毒面具之前，每个用户都需要检查供气系统的容量，必要时还要检查对系统其他用户的影响。

压缩空气供应软管上的标记“H”表示压缩空气供气软管是耐热的。

压缩空气供应软管上的标记“S”表示压缩空气供气软管是抗静电的。

压缩空气输送软管上的“F”标记表示，可以在有易燃危险的情况下使用压缩空气输送软管。有关易燃性的说明仅涉及压缩空气输送软管。不得在有易燃危险的情况下使用呼吸防护系统的所有其他部件。有关易燃性的说明仅涉及压缩空气输送软管。不得在有易燃危险的情况下使用呼吸防护系统的所有其他部件。用户必须在使用之前对工作场所处可能的危险连接（例如氮气）进行一次风险评估。必须佩戴合适的听力保护装置。用户必须严格按照制造商所提供的信息佩戴 PSA。



**NOTICE**

小心！

用户必须注意，在很高的工作强度时，面罩中的压力在最大吸入空气流量时可能变为负压。

### 2.1. 对人员的要求

只允许有经验的专业人员和受过指导的工作人员使用空气冷却器/空气加热器，他们必须已完整阅读并理解了本操作说明书。不能在疲劳时，或者在毒品、酒精或药品的影响下使用空气冷却器/空气加热器。

### 2.2. 个人防护设备

在进行喷漆作业时以及在危害健康的环境中进行相关作业时，空气冷却器/空气加热器是一种高效的健康保护措施。空气冷却器/空气加热器结合全面罩、半面罩、安全鞋、防护服、防护手套以及在需要时还会结合听力保护装置一起使用，是个人防护装置 (PSA) 的一部分。

### 2.3. 对于所供应压缩空气质量的要求

仅允许在所供应压缩空气符合指定的呼吸空气相关规定时运行产品。运营商必须检查国家特定的规定并确保遵守这些规定。提示：在欧洲，要求遵守 DIN EN 12021。

### 2.4. 在有爆炸危险的区域的使用

**警告！爆炸危险！****▲ DANGER**

#### 爆炸可造成生命危险

在工业防爆危险区分类 0 的易爆区域内使用空气冷却器/空气加热器时，可能会导致爆炸

→ 切勿将空气冷却器/空气加热器置于工业防爆危险区分类 0 的易爆区域内。

允许在工业防爆危险区分类 1 和 2 的易爆区域内使用/存放空气冷却器/空气加热器。

### 2.5. 安全提示

#### 技术状况

- 在每次使用前检查空气冷却器/空气加热器是否损坏。
- 切勿在零件损坏或缺失的情况下将空气冷却器/空气加热器投入运行。

- 切勿对空气冷却器/空气加热器进行擅自改装或技术修改。

#### 清洁

- 禁止使用含有酸或碱的清洁介质对半罩式呼吸面罩进行清洁。
- 禁止使用卤代烃基清洁介质。

#### 使用地点

- 不允许使用氧气或富氧空气。
- 呼吸空气的水分含量必须保持在 EN 12021 的限值以内，否则装置会冻住。
- 不得在有易燃危险的情况下使用空气冷却器/空气加热器。
- 不得在缺氧情况下使用空气冷却器/空气加热器。
- 不得在超过 100 倍 AGW (MAK) 数值的情况下使用空气冷却器/空气加热器。
- 不得在有毒的环境氛围中使用空气冷却器/空气加热器。
- 只能在空气中氧气含量最低为 17 %VOL、最高为 23.5 %VOL 的空间内使用空气冷却器/空气加热器。
- 不得在锅炉、管道、地坑和下水道等封闭的空间内使用空气冷却器/空气加热器。
- 不得将空气冷却器/空气加热器用于一氧化碳气体 (CO)。
- 当有害成分的类型和特性未知时，或者有害成分会直接危害健康和生命时，不得使用空气冷却器/空气加热器。
- 不得在可能出现火花或明火的工作场所使用含有活性碳吸附剂的空气冷却器/空气加热器。
- 在使用空气冷却器/空气加热器前确保，压缩机所抽吸的空气不含有害的气体、蒸汽和颗粒，并且符合 DIN EN 12021 中的要求。
- 为了去除呼吸空气中因压缩机而产生的杂质，必须在活性碳过滤器与皮带单元之间或在过滤单元与气源之间额外安装一个带压力计的活性炭过滤器。

### 3. 使用

#### 预期用途

空气冷却器/空气加热器是呼吸防护装置的一个可选补充，用于冷却/加热呼吸空气。

#### 不当使用

不按规定使用是指在有辐射或热污染的环境氛围中使用个人防护装置。

### 4. 说明

#### 供气式面罩说明

#### 最小规格 [1-4]

呼吸防护装置的最小规格包含

部件 - 呼吸防护罩、绑带以及空气调节阀。

扩展规格 [1-5]

呼吸防护装置的扩展规格包含部件 - 呼吸防护罩、绑带以及带三通（喷枪接口）的空气调节阀。

最大规格 [1-6]

呼吸防护装置的最大规格包含

部件 - 呼吸防护罩、绑带以及含有活性碳吸附剂的空气调节阀。

空气冷却器/空气加热器的说明

空气冷却器/空气加热器由以下主要部件组成：

- 呼吸防护罩接口 [2-1]
- 空气分配器接口 [2-3]
- 空气温度调节器 [2-4]

只能在 +20°C – +60°C 的管道温度范围内运行空气冷却器。

只能在 +5°C – +35°C 的管道温度范围内运行空气加热器。

## 5. 交货标准

- SATA air cooler 2000 / SATA air warmer 2000
- 操作说明书

## 6. 构造

- |       |   |       |                   |
|-------|---|-------|-------------------|
| [1-1] | 压缩空气供给系统  | [1-5] | 带三通（喷枪接口）的空气调节阀规格 |
| [1-2] | 呼吸防护罩 (SATA vision 2000)                                  | [1-6] | 含有活性碳吸附剂的空气调节阀规格  |
| [1-3] | 空气冷却器/空气加热器 (SATA air cooler 2000 / SATA air warmer 2000) | [1-7] | 连接空气调节阀的安全压缩空气软管  |
| [1-4] | 空气调节阀规格   | [1-8] | 喷枪                |
|       |   | [1-9] | 喷枪的压缩空气软管         |

单个部件通过安全压缩空气软管 [1-7] 相互连接并与压缩空气供应系统 [1-1] 相连。这些部件相互协调，并且作为呼吸防护系统经过检测和批准。

- [2-1] 呼吸防护罩接口
- [2-2] 闭锁螺栓
- [2-3] 空气温度调节器
- [2-4] 带排气帽（可转动）的排气消音器
- [2-5] 连接空气调节器

## 7. 技术参数

名称	单位	
air warmer / air cooler 已完全打开，带有呼吸防护罩	6,9 bar - 9,0 bar	100 psi - 131 psi
“air cooler / air warmer 已完全打开，带有呼吸防护罩和位于空气分配器上的油漆喷枪（结合 1.2 m 的喷漆空气软管/产品编号 13870）”	9,0 bar	131 psi
压缩空气输送软管的最大工作压力（不适用于整个 PSA）	10,0 bar	145 psi
操作温度	5 °C – 60 °C	41 °F – 140 °F
air cooler / air warmer 空气消耗	50 NI/min – 150 NI/min	2 cfm – 5 cfm
运行温度/环境温度	+5 °C - +60 °C	+41 °F - +140 °F
管线温度	SATA air warmer +5 °C - +35 °C / SATA air cooler +20 °C - +60 °C	SATA air warmer +41 °F - +95 °F / SATA air cooler +68 °F - +140 °F
存储温度	-20 °C - +60 °C	-4 °F - +140 °F
最高软管长度	40 m	131' 3"
声压级	76 dB (A)	
SATA air warmer / SATA air cooler 重量	ca. 345 g	ca. 12,2 oz.

## 8. 首次使用

将会完整组装空气冷却器/空气加热器，交货后可直接使用。

开箱后检查：

- 空气冷却器/空气加热器无损。
- 交货范围是否完整（见第 5 章）。

## 9. 正常运行

**NOTICE**

小心！

呼吸面罩组件 (个人防护装备 PSA) 的穿戴和使用方法必须根据使用说明书中所述的制造商要求进行。

### 9.1. 将空气冷却器/空气加热器安装在调节单元

[1-4]/[1-5]/[1-6] 上

- 将空气冷却器/空气加热器插接到调节阀单元的快速连接器中。
- 在使用含有活性炭吸附剂 [1-6] 的空气调节阀规格时，必须将调节单元上的压力计 [3-1] 移到空气冷却器或空气加热器上。
- 用合适的工具 (SW14) 松开压力计 [3-1]，并将其从调节单元上取下。现在用合适的工具 (内六角 4) 松开空气冷却器或空气加热器上的闭锁螺栓 [3-2]，并将其从空气冷却器或空气加热器上取下。用 Loctite 242 涂抹闭锁螺栓 [3-2] 的螺纹，然后将其旋入到调节单元中，以替代压力计。用 Loctite 242 涂抹压力计 [3-1] 上的螺纹，然后将其旋入到空气冷却器或空气加热器中，以替代闭锁螺栓。请注意，到空气冷却器或空气加热器底部的距离应当约为 3.5mm [3-3]。对准压力计，确保在喷漆操作期间可清晰读数。
- 正确定位消音器上的排气帽 [2-4]，避免排出的冷风或热风吹到身体上。

**NOTICE**

注意！

将部件小心旋入到产品中。在粘合剂变干后，检查螺栓连接的密封性。在使用含有活性炭吸附剂的空气调节阀规格时，必须改装压力计 [3-1]，以确保在压力计 [3-1] 上正确显示所需的空气体积流量。在运行呼吸防护系统期间，读数必须始终处于绿色范围内。

### 9.2. 准备操作

- 将安全压缩空气软管 [1-7] 插接在空气调节阀 [1-4]/[1-5]/[1-6] 上。
  - 将空气冷却器或空气加热器 [1-3] 插接在空气分配器 [1-4]/[1-5]/[1-6] 上。
  - 将呼吸防护罩 [1-2] 的呼吸空气软管插接在空气冷却器或空气加热器 [1-3] 上。
  - 设置空气分配器上的必需气流量 (见空气分配器使用说明书)。
  - 用调节器 [5-1] 设置所需的空气温度
- 供气式面罩可以随时投入使用。

## 10. 维护和保养

为了确保呼吸防护罩的功能，需要谨慎对待以及经常保养产品。空气冷却器或空气加热器是免维护的。为维护提供了备件（参见第 13 章）。

## 11. 故障

故障	原因	解决办法
呼吸防护罩上空气太少时，会在防护罩上响起一个警告信号。压力计数值不在绿色范围内	空气体积流量太小。	提高过滤单元上的空气体积流量，直至防护罩上的警告信号消失。
空气温度太低	空气冷却器上的调节装置开启过大	关闭空气冷却器上的调节装置，直至达到所需温度。
空气温度太高	空气加热器上的调节装置开启过大	关闭空气加热器上的调节装置，直至达到所需温度。

出现其他意外故障时，将产品发送到 SATA 的客服部门。（参见第 12 章）。

## 12. 废物处理

将空气冷却器或空气加热器作为可回收原料进行废弃处理。为了避免污染环境，请注意当地规定并正确进行废弃处理！

## 13. 售后服务

您的 SATA 经销商可以为您提供配件、备件和技术支持。

## 14. 备件

位置	订货号	名称	数量
[4-1]	53934	用于空气输出端的快速连接器	1 只
[4-2]	1099	闭锁螺栓	1 个
[4-3]	1503	沉头螺栓 M4x8	1 个
[4-4]	65557	控制旋钮	1 个
[4-5]	29413	用于空气输入端的插接头	1 个

## 15. 个人防护装备 PSA 上的标记

存储温度

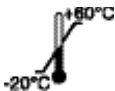

见制造商信息



警告须知



## 16. 欧盟一致性声明

您可通过如下网址查询当前有效的符合性声明：



[www.sata.com/downloads](http://www.sata.com/downloads)





## Obsah [původní verze: v němčině]

1. Všeobecné informace.....41	9. Regulační režim .....48
2. Bezpečnostní pokyny .....43	10. Údržba a péče .....49
3. Použití .....45	11. Poruchy .....50
4. Popis .....46	12. Likvidace .....50
5. Obsah dodávky .....46	13. Zákaznický servis .....50
6. Složení .....46	14. Náhradní díly .....50
7. Technické údaje.....47	15. Označení na OOP .....51
8. První uvedení do provozu .....48	16. EU prohlášení o shodě.....51



### Nejdříve si přečtěte:

Před uvedením do provozu si pečlivě přečtěte celý tento návod k obsluze a popis systému přiložený k výrobku SATA vision 2000. Dodržujte bezpečnostní pokyny a upozornění na nebezpečí!

Tento návod k použití mějte vždy u výrobku nebo na místě kdykoliv dostupném pro každého!

## 1. Všeobecné informace

### 1.1. Úvod

Chladič vzduchu SATA 2000 / ohřívač vzduchu SATA 2000, dále jen chladič vzduchu / ohřívač vzduchu, je součástí systému ochrany dýchacích cest od společnosti SATA. Různé komponenty systému ochrany dýchacích cest lze v závislosti na konkrétní potřebě složit do jednoho zařízení ochrany dýchacích cest.

### Popis systému SATA vision 2000

Popis systému obsahuje důležité nadřazené informace o systému pro ochranu dýchacího ústrojí.

### Návod k obsluze chladiče vzduchu SATA 2000 / ohřívače vzduchu SATA 2000

Tento návod k obsluze se vztahuje na použití výrobku v rámci zařízení ochrany dýchacích cest a obsahuje důležité informace specifické pro výrobek.

### 1.2. Cílová skupina

Tento návod k obsluze je určen pro odborné pracovníky řemesla malířského a lakýrnického. Vyškolený personál pro lakýrnické práce v průmyslových podnicích a řemeslné výrobě.

### 1.3. Prevence úrazů

Zásadně musí být dodržovány právě platné předpisy bezpečnosti a ochrany zdraví při práci specifické pro danou zemi a příslušné s nimi související

normy, předpisy a pokyny. Uživatelé přístrojů ochrany dýchacích cest musí dodržovat v této věci předepsané zdravotní prohlídky za účelem kontroly jejich způsobilosti a také požadované lhůty a objemy povinných preventivních prohlídek z hlediska pracovního lékařství.

Zejména v Německu je nutno vzít v úvahu platné zásady profesní asociace pro kontroly zdraví při práci, jakož i příslušné předpisy pro ochranu dýchacích cest DGUV Rule 112-190. Po případném vytištění tohoto dokumentu je třeba kontrolovat aktualizace těchto údajů a řídit se jimi.

### 1.4. Příslušenství, náhradní a rychle opotřebitelné díly

Zásadně se musí používat jen originální příslušenství, náhradní díly a díly podléhající rychlému opotřebení od společnosti SATA. Příslušenství, které nedodala společnost SATA, není přezkoušeno a schváleno. Za škody vzniklé použitím neschváleného příslušenství a neschválených náhradních dílů a dílů podléhajících rychlému opotřebení nepřebírá SATA žádnou záruku.

### 1.5. Poskytnutí záruky a ručení

Platí všeobecné obchodní podmínky SATA a případné další smluvní dohody, jakož i příslušné platné zákony.

#### **Společnost SATA nenese odpovědnost**

- nedodržení návodu k použití
- používání výrobku v rozporu se stanoveným účelem použití
- používání ze strany nezaškoleného personálu
- Přívod vdechovaného vzduchu neodpovídá DIN EN 12021.
- nepoužívání osobního ochranného vybavení
- Nepoužití originálního příslušenství, náhradních a opotřebitelných dílů
- Nedodržování předepsaných norem ohledně kvality vzduchu přiváděného do ochranného dýchacího přístroje
- svévolných přestavbách nebo technických úpravách
- Přirozená amortizace / přirozené opotřebení
- namáhání úderem netypickým pro dané použití
- montážních a demontážních pracích

## 2. Bezpečnostní pokyny

Přečtěte si všechny níže uvedené pokyny a dodržujte je. Nedodržování nebo chybné dodržování může vést k funkčním poruchám nebo způsobit závažná zranění či dokonce úmrtí.

**Každý uživatel** je před použitím ochranných prostředků dýchacích orgánů povinen zkontrolovat kapacitu systému přívodu vzduchu, příp. vliv na další uživatele systému.

Označení „H“ na přívodní hadici stlačeného vzduchu znamená, že přívodní hadice stlačeného vzduchu je tepelně odolná.

Označení „S“ na přívodní hadici stlačeného vzduchu znamená, že přívodní hadice stlačeného vzduchu je antistatická.

Označení „F“ na hadici pro přívod stlačeného vzduchu poukazuje na to, že hadici pro přívod stlačeného vzduchu lze používat v situacích, za nichž může být rizikem hořlavost. Údaje o hořlavosti se vztahují pouze na hadici pro přívod stlačeného vzduchu. Všechny ostatní komponenty systému ochrany dýchacích cest se nesmí používat v situacích, za nichž může být rizikem hořlavost. Údaje o hořlavosti se vztahují pouze na hadici pro přívod stlačeného vzduchu, všechny ostatní komponenty systému ochrany dýchacích cest se nesmí používat v situacích, za nichž může být rizikem hořlavost. Uživatelé musí před provozem provést posouzení rizik ohledně možných nebezpečných sloučenin na pracovišti, např. dusíku. Musí být použita přiměřená ochrana sluchu. Uživatel musí OOPP používat striktně v souladu s informacemi výrobce.

**NOTICE****Pozor!**

Uživatel musí vzít v úvahu, že při velmi vysoké intenzitě práce může být tlak v dýchací přípojce při maximálním průtoku vdechovaného vzduchu záporný.

### 2.1. Požadavky na personál

Chladič vzduchu / ohřívač vzduchu smí používat pouze zkušení odborní pracovníci a zaškolený personál, kteří si přečetli celý tento návod k obsluze a pochopili jej. Chladič vzduchu / ohřívač vzduchu se nesmí používat při únavě nebo pod vlivem drog, alkoholu či léků.



## 2.2. Osobní ochranné vybavení

Chladič vzduchu / ohřívač vzduchu je vysoce účinnou ochranou zdraví při lakýrnických pracích a souvisejících činnostech v prostředí, kde je ohroženo zdraví. Chladič vzduchu / ohřívač vzduchu je součástí osobních ochranných pracovních prostředků OOPP ve spojení s celoobličejovou maskou, polomaskou, bezpečnostní obuví, ochranným oděvem, ochrannými rukavicemi a v případě potřeby ochranou sluchu.

## 2.3. Požadavky na kvalitu přiváděného stlačeného vzduchu

Provoz výrobku je přípustný pouze za předpokladu, že přiváděný stlačený vzduch odpovídá definovaným předpisům pro vdechovaný vzduch. Provozovatel je povinen ověřit národní předpisy a zajistit jejich dodržování. Upozornění: v Evropě je požadováno dodržování normy DIN EN 12021.

## 2.4. Použití v prostředí s nebezpečím výbuchu

 	<b>Varování! Nebezpečí výbuchu!</b>
	
<p><b>Nebezpečí ohrožení života při výbuchu</b>  V důsledku použití chladiče vzduchu / ohřívače vzduchu v prostorech s nebezpečím výbuchu zóny 0 může dojít k výbuchu  → Chladič vzduchu / ohřívač vzduchu nikdy neumísťujte do prostor s nebezpečím výbuchu zóny 0.</p>	

Chladič vzduchu / ohřívač vzduchu je schválen pro použití / skladování v prostorech s nebezpečím výbuchu zóny 1 a 2.

## 2.5. Bezpečnostní pokyny

### Technický stav

- Chladič vzduchu / ohřívač vzduchu před každým použitím zkontrolujte, jestli není poškozený.
- Nikdy neuvádějte do provozu chladič vzduchu / ohřívač vzduchu, pokud je poškozen nebo v něm chybějí nějaké díly.
- Chladič vzduchu / ohřívač vzduchu nikdy svévolně nepřestavujte ani technicky neměňte.

### Čištění

- K čištění polomasky nikdy nepoužívejte čisticí prostředky obsahující kyseliny nebo louhy.
- Nikdy nepoužívejte čisticí prostředky na bázi halogenovaných uhlovo-

díků.

## Místo použití

- Použití kyslíku nebo vzduchu obohaceného kyslíkem není povoleno.
- Obsah vody ve vzduchu musí být udržován v mezích normy EN12021, aby se zabránilo zamrznutí přístroje.
- Chladič vzduchu / ohřívač vzduchu se nesmí používat v situacích, kdy může být rizikem hořlavost.
- Chladič vzduchu / ohřívač vzduchu se nesmí používat v situacích, za nichž panuje nedostatek kyslíku.
- Chladič vzduchu / ohřívač vzduchu se nesmí používat v situacích, v nichž je překročen stonásobek limitní hodnoty expozice na pracovišti (OEL) (TLV, maximální koncentrace na pracovišti).
- Chladič vzduchu / ohřívač vzduchu se nesmí používat v atmosféře okolí se škodlivými plyny.
- Chladič vzduchu / ohřívač vzduchu se smí používat pouze v takových prostorech, v nichž vzduch obsahuje minimálně 17 % obj. a maximálně 23,5 % obj. kyslíku.
- Chladič vzduchu / ohřívač vzduchu se nesmí používat v uzavřených prostorech, jako jsou kotle, potrubní vedení, jámy a kanály.
- Chladič vzduchu / ohřívač vzduchu se nesmí používat proti plynům oxidu uhelnatého (CO).
- Chladič vzduchu / ohřívač vzduchu se nesmí používat, pokud nejsou známy druh a vlastnosti škodlivin, nebo škodliviny představují přímé ohrožení zdraví a života.
- Chladič vzduchu / ohřívač vzduchu s adsorbérem s aktivním uhlím se nesmí používat na pracovištích, na nichž může dojít k úletu jisker, nebo kde může vzniknout otevřený oheň.
- Před použitím chladiče vzduchu / ohřívače vzduchu je nutné zajistit, aby kompresorem nasávaný vzduch neobsahoval žádné škodlivé plyny, výpary a částice a aby odpovídal požadavkům podle DIN EN 12021.
- Pro odstranění nečistot z vdechovaného vzduchu, které pocházejí z kompresoru, se musí mezi filtr s aktivním uhlím a popruhovou jednotku, resp. mezi filtrační jednotku a napájení vzduchem, namontovat navíc ještě filtr s aktivním uhlím s manometrem.

## 3. Použití

### Používání podle určení

Chladič vzduchu / ohřívač vzduchu je volitelný doplněk zařízení ochrany dýchacích cest, který slouží k zchlazování / zahřívání teploty vdechované-

ho vzduchu.

### **Nesprávné použití**

Použitím, které není v souladu s určeným účelem, je použití OOPP v atmosféře okolí zatížené zářením nebo horkem.

## **4. Popis**

### **Popis zařízení na ochranu dýchacích cest**

#### **Minimální provedení [1-4]**

Zařízení ochrany dýchacích cest obsahuje v minimálním provedení komponenty kukla pro ochranu dýchacích cest, nosný popruh a regulační ventil vzduchu.

#### **Rozšířené provedení [1-5]**

Zařízení ochrany dýchacích cest obsahuje v rozšířeném provedení komponenty kukla pro ochranu dýchacích cest, nosný popruh a regulační ventil vzduchu s T-kusem (přípojka pistole).

#### **Maximální provedení [1-6]**

Zařízení ochrany dýchacích cest obsahuje v maximálním provedení komponenty kukla pro ochranu dýchacích cest, nosný popruh a regulační ventil vzduchu s adsorbérem s aktivním uhlím.

### **Popis chladiče vzduchu / ohřívače vzduchu**

Chladič vzduchu / ohřívač vzduchu obsahuje tyto hlavní komponenty:

- přípojka kukly pro ochranu dýchacích cest [2-1]
- přípojka rozvaděče vzduchu [2-3]
- Regulátor teploty vzduchu [2-4]

Chladič vzduchu by měl být provozován pouze v rozsahu teplot potrubí +20 °C – +60 °C.

Ohřívač vzduchu by měl být provozován pouze v rozsahu teplot potrubí +5 °C – +35 °C.

## **5. Obsah dodávky**

- Chladič vzduchu SATA 2000 / ohřívač vzduchu SATA 2000
- Návod k obsluze

## **6. Složení**

- |              |   |              |   |
|--------------|---|--------------|---|
| <b>[1-1]</b> | Systém zásobování stlačeným vzduchem                | <b>[1-3]</b> | Ohřívač vzduchu / chladič vzduchu (SATA air cooler 2000 / SATA air warmer 2000) |
| <b>[1-2]</b> | Kukla pro ochranu dýchacích cest (SATA vision 2000) |              |   |

- [1-4]** V provedení regulační ventil vzduchu
- [1-5]** V provedení regulační ventil vzduchu s T-kusem (přípojka pistole)
- [1-6]** V provedení regulační ventil vzduchu s adsorbérem s aktivním uhlím
- [1-7]** Bezpečnostní hadice pro stlačený vzduch k regulačnímu ventilu vzduchu
- [1-8]** Stříkácká pistole
- [1-9]** Hadice pro stlačený vzduch k lakovací pistoli

Jednotlivé komponenty jsou navzájem a se soustavou zásobování stlačeným vzduchem **[1-1]** spojeny bezpečnostními hadicemi stlačeného vzduchu **[1-7]**. Tyto komponenty jsou vzájemně sladěny a odzkoušeny a schváleny jako systém ochrany dýchacích cest.

- [2-1]** Přípojka kukly pro ochranu dýchacích cest
- [2-2]** Uzavírací šroub
- [2-3]** Regulátor teploty vzduchu
- [2-4]** Tlumič hluku pro odpadní vzduch s víčkem pro odvádění vzduchu (otáčecí)
- [2-5]** Přípojka rozdělovače vzduchu

## 7. Technické údaje

Název	Jednotka	
air warmer / air cooler otevřený na maximum, s kuklou pro ochranu dýchacích cest	6,9 bar - 9,0 bar	100 psi - 131 psi
„air cooler / air warmer otevřený na maximum, s kuklou pro ochranu dýchacích cest a lakovací pistolí na rozváděči vzduchu (ve spojení se vzduchovou hadicí na lakování o délce 1,2 m, výr. č. 13870)“	9,0 bar	131 psi
Maximální pracovní tlak hadice pro přívod stlačeného vzduchu (neplatí pro kompletní OOPP)	10,0 bar	145 psi
Provozní teplota	5 °C – 60 °C	41 °F – 140 °F
Spotřeba vzduchu chladiče vzduchu / ohřívače vzduchu	50 NI/min – 150 NI/min	2 cfm – 5 cfm

Název	Jednotka	
Provozní teplota / teplota okolí	+5 °C - +60 °C	+41 °F - +140 °F
Teplota vedení	SATA air warmer +5 °C - +35 °C / SATA air cooler +20 °C - +60 °C	SATA air warmer +41 °F - +95 °F / SATA air cooler +68 °F - +140 °F
Skladovací teplota	-20 °C - +60 °C	-4 °F - +140 °F
Max. délka hadice	40 m	131' 3"
Hladina akustického tlaku	76 dB (A)	
Hmotnost SATA air warmer / SATA air cooler	ca. 345 g	ca. 12,2 oz.

## 8. První uvedení do provozu

Chladič vzduchu / ohřívač vzduchu je expedován v kompletně smontovaném stavu připraveném k použití.

Po vybalení zkontrolujte, zda:

- Chladič vzduchu / ohřívač vzduchu nepoškozený.
- je dodávka kompletní (viz kapitolu 5).

## 9. Regulační režim



**NOTICE**

**Pozor!**

Součásti ochrany dýchacích cest (OOP) je nutné nasadit a uvést do provozu v souladu se specifikacemi výrobce popsány v návodu k použití.

### 9.1. Chladič vzduchu / ohřívač vzduchu instalovat na regulační jednotce

[1-4] , [1-5] , [1-6]

- Chladič vzduchu / ohřívač vzduchu zasunout do rychlospojky jednotky regulačního ventilu.

Při použití v provedení regulační ventil vzduchu s adsorbérem s aktivním uhlím [1-6] se musí manometr [3-1] z regulační jednotky přesunout na chladič vzduchu, resp. ohřívač vzduchu.

Vhodným náradím (SW14) povolte manometr [3-1] a odstraňte jej z regulační jednotky. Vhodným náradím (inbus 4) povolte nyní uzavírací šroub [3-2] na chladiči vzduchu, resp. ohřívači vzduchu a odstraňte jej z



ohřívače vzduchu, resp. chladiče vzduchu. Závit uzavíracího šroubu **[3-2]** zvlhčete přípravkem Loctite 242 a našroubujte ho do regulační jednotky namísto manometru. Závit na manometru **[3-1]** zvlhčete přípravkem Loctite 242 a našroubujte ho do chladiče vzduchu, resp. ohřívače vzduchu namísto uzavíracího šroubu. Pamatujte na to, aby vzdálenost ode dna chladiče vzduchu, resp. ohřívače vzduchu činila cca 3,5 mm **[3-3]**. Nasměrujte manometr tak, aby z něj bylo možné dobře odečítat během lakýrnických prací.

Víčko pro odvádění vzduchu **[2-4]** na tlumiči hluku polohujte tak, aby z tělesa proudil studený, resp. teplý výstupní vzduch.

**NOTICE****Pozor!**

Našroubujte komponenty opatrně do výrobků. Po zaschnutí lepidla zkontrolujte šroubový spoj, jestli těsní. Manometr **[3-1]** musí být nutně při použití v provedení regulační ventil vzduchu s adsorbérem s aktivním uhlím přestavěn, aby byl na manometru **[3-1]** zaručen správný údaj požadovaného objemového průtoku vzduchu. Údaj musí být při provozu systému ochrany dýchacích cest nepřetržitě v zelené oblasti.

## 9.2. Příprava zařízení k použití

- Zasuňte bezpečnostní hadici stlačeného vzduchu **[1-7]** na regulačním ventilu vzduchu **[1-4]**, **[1-5]**, **[1-6]**.
- Zasuňte chladič vzduchu, resp. ohřívač vzduchu **[1-3]** na rozváděči vzduchu **[1-4]**, **[1-5]**, **[1-6]**.
- Zasuňte hadici kukly pro ochranu dýchacích cest určenou pro vdechovaný vzduch **[1-2]** na chladiči vzduchu, resp. ohřívači vzduchu **[1-3]**.
- Nastavte požadovaný objemový proud vzduchu na jednotce pro regulaci přívodu vzduchu (viz návod k použití jednotky pro regulaci přívodu vzduchu).
- Pomocí regulátoru **[5-1]** Teplota vzduchu nastavte požadovanou teplotu vzduchu

Zařízení na ochranu dýchacích cest je připraveno k provozu.

## 10. Údržba a péče

Pro zajištění funkce kukly pro ochranu dýchacích cest je nezbytné pečlivě zacházení, jakož i stálá péče o výrobek. Chladič vzduchu, resp. ohřívač vzduchu je bezúdržbový. Pro údržbu jsou k dispozici náhradní díly (viz kapitola 13).

## 11. Poruchy

Porucha	Příčina	Náprava
Přichází příliš málo vzduchu do kukly pro ochranu dýchacích cest. Začne znít varovný signál kukly. Manometr není v zelené oblasti	Příliš malý objemový průtok vzduchu.	Zvyšujte objemový průtok vzduchu na filtrační jednotce, dokud se nevyzpne varovný signál na kukle.
Příliš studený vzduch	Až moc otevřená regulace na chladiči vzduchu	Otáčejte regulátorem na chladiči vzduchu, dokud nebude dosaženo požadované teploty.
Příliš teplý vzduch	Až moc otevřená regulace na ohřívači vzduchu	Otáčejte regulátorem na ohřívači vzduchu, dokud nebude dosaženo požadované teploty.

Pokud se vyskytnou nějaké další neočekávané poruchy, odešlete výrobek na

zákaznický servis společnosti SATA. (viz kapitola 12).

## 12. Likvidace

Likvidace chladiče vzduchu, resp. ohřívače vzduchu jako hodnotného materiálu. Aby nedošlo k poškození životního prostředí, dodržujte místní předpisy a proveďte odbornou likvidaci!

## 13. Zákaznický servis

Příslušenství, náhradní díly a technickou podporu získáte u svého prodejce SATA.

## 14. Náhradní díly

Pol.	Obj. č.	Název	Počet
[4-1]	53934	Rychlospojka pro výstup vzduchu	1 ks
[4-2]	1099	Uzavírací šroub	1 ks
[4-3]	1503	Šroub se záпустnou hlavou M4x8	1 ks
[4-4]	65557	Šroub na ovládání paprsku	1 ks
[4-5]	29413	Zasouvací vsuvka pro vstup vzduchu	1 ks

## 15. Označení na OOP

Skladovací teplota

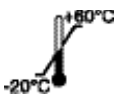

Viz informace výrobce



Upozornění



## 16. EU prohlášení o shodě

Aktuálně platné prohlášení o shodě najdete zde:



[www.sata.com/downloads](http://www.sata.com/downloads)



# Indholdsfortegnelse [Original tekst: Tysk]

1. Generel information.....	53	10. Vedligeholdelse og pleje.....	61
2. Sikkerhedshenvisninger .....	54	11. Fejlmeddelelser .....	61
3. Anvendelse.....	57	12. Bortskaffelse.....	61
4. Beskrivelse .....	57	13. Kundeservice.....	61
5. Samlet levering.....	58	14. Reservedele .....	62
6. Opbygning .....	58	15. Markeringer på PPE .....	62
7. Tekniske data .....	59	16. EU overensstemmelseserklæ-	
8. Første ibrugtagning .....	59	ring .....	62
9. Reguleringsdrift .....	60		



## Læs dette først!

Inden ibrugtagningen skal denne driftsvejledning og systembeskrivelsen, der følger med SATA vision 2000, læses helt og grundigt. Overhold sikkerheds- og faresymboler!

Opbevar altid denne betjeningsvejledning sammen med produktet eller på et sted, der til enhver tid er tilgængeligt for alle!

## 1. Generel information

### 1.1. Indledning

SATA air cooler 2000 / SATA air warmer 2000, i det følgende kaldet luftkøler / luftopvarmer, er en del af åndedrætsværnet fra SATA. De forskellige komponenter i åndedrætsværnet kan samles iht. behovet for et åndedrætsværn.

### Systembeskrivelse SATA vision 2000

Systembeskrivelsen indeholder vigtige, overordnede oplysninger vedrørende åndedrætsværnsystemet.

### Driftsvejledning SATA air cooler 2000 / SATA air warmer 2000

Denne driftsvejledning henviser til brugen af produktet i et åndedrætsværn og indeholder vigtige produktspecifikke informationer.

### 1.2. Målgruppe

Denne driftsvejledning er beregnet til fagfolk inden for maler- og håndværkerfirmaer. Uddannet personale inden for malerarbejde i industri og håndværk.

### 1.3. Forebyggelse af ulykker

Som udgangspunkt skal de gældende landespecifikke forskrifter for ulykkesforebyggelse bruges og de pågældende

specifikationer, direktiver og anvisninger overholdes. For bærere af åndedrætsværn skal de foreskrevne lægeundersøgelser for egnethed samt nødvendige tidsfrister og omfang af nødvendige forebyggende arbejdsmedicinske undersøgelser overholdes.

Specielt i Tyskland skal brancheforeningens gældende regler for forebyggende arbejdsmedicinske undersøgelser samt de relevante forskrifter iht. åndedrætsværn-folder DGUV-regel 112-190 overholdes. Ændringer af disse specifikationer efter tryk af det foreliggende dokument skal kontrolleres og overholdes tilsvarende.

#### **1.4. Tilbehør, reserve- og sliddele**

Som udgangspunkt må kun originalt tilbehør og originale reserve- og sliddele fra SATA anvendes. Tilbehør, som ikke bliver leveret af SATA, er ikke testet og ikke godkendt. SATA påtager sig intet ansvar for skader, som opstår ved brug af ikke godkendt tilbehør og reserve- og sliddele.

#### **1.5. Garanti og ansvar**

SATAs almindelige forretningsbetingelser, eventuelle yderligere kontraktlige aftaler samt gældende lovgivning er gældende for dette produkt.

##### **SATA er ikke ansvarlig for**

- Manglende overholdelse af betjeningsvejledningen
- Ukorrekt anvendelse af produktet
- Brug af ikke-uddannet personale
- Tilførsel af indåndingsluft ikke i henhold til DIN EN 12021.
- Manglende anvendelse af personligt beskyttelsesudstyr
- Manglende brug af originalt tilbehør, originale reserve- og sliddele
- Manglende overholdelse af retningslinjerne vedr. den luftkvalitet, åndedrætsværnet tilføres
- Ombygning eller tekniske ændringer udført af brugeren
- Naturlig slidage/slid
- Atypisk slagbelastning
- Monterings- og demonteringsarbejder

## **2. Sikkerhedshenvisninger**

Læs og følg alle instruktioner, der er nævnt nedenfor. Manglende overholdelse eller forkert

overholdelse kan medføre funktionsfejl eller forårsage alvorlig skade eller død.

**Alle brugere** skal kontrollere luftforsyningssystemets kapacitet eller påvirkningen på andre brugere af systemet før brug af PSA-lufttilførsels-systemet.

Markeringen "H" på tryklufttilførselsslagen henviser til, at tryklufttilførselsslagen er varmebestandig.

Markeringen "S" på tryklufttilførselsslagen henviser til, at tryklufttilførselsslagen er antistatisk.

Mærkningen "F" på trykluft-tilførselsslagen angiver, at trykluftslangen kan anvendes i situationer, hvor antændelighed kan være en fare. Oplysningerne vedr. antændelighed gælder kun for trykluft-tilførselsslagen. Alle andre komponenter i åndedrætsværnet må ikke anvendes i situationer, hvor antændelighed kan være en fare. Oplysningerne vedr. antændelighed gælder kun for trykluft-tilførselsslagen. Alle andre komponenter i åndedrætsværnet må ikke bruges i situationer, hvor antændelighed kan være en fare. Før betjening skal brugeren foretage en risikovurdering med hensyn til mulige farlige forbindelser på arbejdspladsen, f.eks. kvælstof. Bær et passende høreværn. Brugeren skal tage personlige værnemidler på i nøje overensstemmelse med informationerne fra producenten.

**NOTICE****Forsigtig!**

Brugeren skal være opmærksom på, at trykket i åndedrætsstilslutningen ved meget høj arbejdsintensitet kan blive negativt ved maksimal indåndingsluftstrøm.

## 2.1. Krav til personale

Luftkøleren / luftopvarmeren må kun anvendes af erfarne fagfolk og kvalificeret personale, der har læst og forstået hele denne driftsvejledning. Brug ikke luftkøleren / luftopvarmeren, når du er træt eller under indflydelse af narkotika, alkohol eller medicin.





## 2.2. Personligt beskyttelsesudstyr

Luftkøleren / luftopvarmeren er en meget effektiv sundhedsbeskyttelse under malerarbejde og dertilhørende aktiviteter i et sundhedsfarligt miljø. Luftkøleren / luftopvarmeren er en komponent af de personlige værnemidler i forbindelse med helmaske, halvmaske, sikkerhedsfodtøj, beskyttelsesbeklædning, handsker og høreværn, når det kræves.

### 2.3. Krav til trykluftkvaliteten, der tilføres

Produktet må kun tages i drift, hvis den tilførte trykluft overholder de foreskrevne regler for indåndingsluft. Landespecifikke regler skal kontrolleres af operatøren, og overholdelse af dem skal sikres af operatøren. Bemærk: I Europa kræves overholdelse af DIN EN 12021.

### 2.4. Anvendelse i eksplosionsfarlige områder

 	<b>Advarsel! Eksplosionsfare!</b>
 	
<p><b>Livsfare pga. eksplosion</b>          Ved at bruge luftkøleren / luftopvarmeren i eksplosive områder i ex-zone 0 kan der opstå en eksplosion          → Sæt aldrig luftkøleren / luftopvarmeren ind i eksplosive områder i ex-zone 0.</p>	

Luftkøleren / luftopvarmeren er godkendt til anvendelse/opbevaring i eksplosionsfarlige områder i ex-zone 1 og 2.

### 2.5. Sikkerhedshenvisninger

#### Teknisk tilstand

- Luftkøleren / luftopvarmeren skal kontrolleres for skader før hver anvendelse.
- Luftkøleren / luftopvarmeren må aldrig tages i brug i tilfælde af skader eller manglende dele.
- Luftkøleren / luftopvarmeren må aldrig ombygges eller ændres teknisk på egen hånd.

#### Rengøring

- Brug aldrig syre- eller ludholdige rengøringsmidler til rengøring af halv-masken.
- Må aldrig bruges med rengøringsmidler baseret på halogeniserede kulbrinter.

#### Anvendelsessted

- Brugen af oxygen eller oxygenberiget luft er ikke tilladt.
- Vandindholdet i indåndingsluften skal holdes inden for grænserne i EN 12021 for at undgå, at apparatet fryser.
- Luftkøleren / luftopvarmeren må ikke anvendes i situationer, hvor antændelighed kan være en fare.



- Luftkøleren / luftopvarmeren må ikke benyttes i situationer, hvor der er iltmangel.
- Luftkøleren / luftopvarmeren må ikke benyttes i situationer, hvor 100 gange AGW (MAC)-værdien overskrides.
- Luftkøleren / luftopvarmeren må ikke benyttes i toksisk omgivende atmosfære.
- Luftkøleren / luftopvarmeren må kun bruges i rum, hvor luften indholder min. 17 vol.-% og maks. 23,5 vol.-% ilt.
- Luftkøleren / luftopvarmeren må ikke bruges i lukkede rum som kedler, rørledninger, gruber og kanaler.
- Luftkøleren / luftopvarmeren må ikke mod kuliltegasser (CO).
- Luftkøleren / luftopvarmeren må ikke bruges, når typen af og egenskaberne for de skadelige stoffer ikke kendes, eller de skadelige stoffer udgør en direkte fare for liv og lemmer.
- Luftkøleren / luftopvarmeren med aktiv kuladsorber må ikke benyttes på arbejdspladser, hvor der kan forekomme flyvende gnister eller åben ild.
- Inden du tager luftkøleren / luftopvarmeren i brug, skal du sørge for, at den luft, der suges ind af kompressoren, er fri for skadelige gasser, dampe og partikler, samt at den opfylder kravene i DIN EN 12021.
- For at fjerne forureninger i indåndingsluften, der stammer fra kompressoren, skal der være monteret et ekstra aktivt kulfilter med manometer mellem det aktive kulfilter og bælteenheden eller mellem filterenheden og luftnettet.

### 3. Anvendelse

#### Korrekt anvendelse

Luftkøleren / luftopvarmeren er et valgfrit supplement til åndedrætsværnet og bruges til at afkøle / opvarme indåndingsluftens temperatur.

#### Ikke tilsigtet anvendelse

Utilsigtet brug er brugen af personlige værnemidler i atmosfærer udsat for stråling eller varme.

### 4. Beskrivelse

#### Beskrivelse af åndedrætsværnsystemet

##### Minimal udførelse [1-4]

Åndedrætsværnet består i den minimale udførelse af Komponenterne åndedrætsværn, bærerem og luftreguleringsventil.

##### Udvidede udførelser [1-5]

Åndedrætsværnet består i den udvidede udførelse af komponenterne

åndedrætsværn, bærerem og luftreguleringsventil med T-stykke (pistoltilslutning).

### Maksimale udførelser [1-6]

Åndedrætsværnet består i den maksimale udførelse af Komponenterne åndedrætsværn, bærerem og luftreguleringsventil med aktiv kuladsorber.

### Beskrivelse luftkøler / luftopvarmer

Luftkøleren / luftopvarmeren består af hovedkomponenterne:

- Tilslutning åndedrætsværn [2-1]
- Tilslutning luftfordeler [2-3]
- Lufttemperaturregulering [2-4]

Luftkøleren bør kun bruges i et ledningstemperaturområde på +20°C – +60°C.

Luftopvarmeren bør kun bruges i et ledningstemperaturområde på +5°C – +35°C.

## 5. Samlet levering

- SATA air cooler 2000 / SATA air warmer 2000
- Betjeningsvejledning

## 6. Opbygning

- |       |  |       |  |
|-------|--|-------|--|
| [1-1] | Trykluftstilførselssystem  | [1-5] | Udførelse luftreguleringsventil med T-stykke (pistoltilslutning) |
| [1-2] | Åndedrætsværn (SATA vision 2000)                                       | [1-6] | Udførelse luftreguleringsventil med aktiv kuladsorber            |
| [1-3] | Luftopvarmer / luftkøler (SATA air cooler 2000 / SATA air warmer 2000) | [1-7] | Sikkerhedstrykluftslange til luftreguleringsventil               |
| [1-4] | Udførelse luftreguleringsventil  | [1-8] | Sprøjtepistol  |
|       |  | [1-9] | Trykluftslange til sprøjtepistol                                 |

De enkelte komponenter forbindes med hinanden og med trykluftforsyningsystemet [1-1] med sikkerheds-trykluftslangerne [1-7]. Komponenterne er matchet og testet som et åndedrætsværn og frigivet.

- |       |   |                                |
|-------|---|--------------------------------|
| [2-1] | Tilslutning åndedrætsværn                         | (drejelig)                     |
| [2-2] | Låseskrue   | [2-5] Tilslutning luftfordeler |
| [2-3] | Lufttemperaturregulering                          |                                |
| [2-4] | Lyddæmper til afgangsluft med luftudledningskappe |                                |

## 7. Tekniske data

Betegnelse	Enhed	
air warmer / air cooler fuldt åbnet, med åndedrætsværn	6,9 bar - 9,0 bar	100 psi - 131 psi
"air cooler / air warmer fuldt åbnet, med åndedrætsværn og sprøjtepestol på luftfordeler (i forbindelse med 1,2 m sprøjtluftslange art.-nr. 13870)"	9,0 bar	131 psi
Maksimalt arbejdstryk for trykluft-tilførselsslagen (gælder ikke for alle de personlige værnemidler)	10,0 bar	145 psi
Driftstemperatur	5 °C – 60 °C	41 °F – 140 °F
Luftforbrug air cooler / air warmer	50 NI/min – 150 NI/min	2 cfm – 5 cfm
Drifts-/omgivende temperatur	+5 °C - +60 °C	+41 °F - +140 °F
Ledningstemperatur	SATA air warmer +5 °C - +35 °C / SATA air cooler +20 °C - +60 °C	SATA air warmer +41 °F - +95 °F / SATA air cooler +68 °F - +140 °F
Opbevaringstemperatur	-20 °C - +60 °C	-4 °F - +140 °F
Maks. slangelængde	40 m	131' 3"
Lydniveau		76 dB (A)
Vægt SATA air warmer / SATA air cooler	ca. 345 g	ca. 12,2 oz.

## 8. Første ibrugtagning

Luftkøleren / luftopvarmeren er fuldt samlet og leveres klar til drift.

Kontroller følgende efter udpakning:

- Luftkøler / luftopvarmer ubeskadiget.
- At leveringsomfanget er komplet (se kapitel 5).

## 9. Reguleringsdrift

**NOTICE**
**Forsigtig!**

Iførelse og ifrugttagning af åndedrætsværnkomponenterne (PPE) skal ske i overensstemmelse med producentens specifikationer, som er beskrevet i brugsanvisningen.

### 9.1. Sæt luftkøler / luftopvarmer ved reguleringsenheden [1-4] , [1-5] , [1-6]

- Sæt luftkøler / luftopvarmer ind i lynkoblingen på reguleringsventil-enheden.

Ved brug af udførelse luftreguleringsventil med aktiv kuladsorber [1-6] skal manometeret [3-1] fjernes fra luftkøleren eller luftopvarmeren.

Løsn manometeret [3-1] med et egnet værktøj (SW14), og fjern det fra reguleringsenheden. Løsn låseskruen [3-2] på luftkøleren eller luftopvarmeren med et egnet værktøj (indvendig sekskant 4), og fjern den fra luftopvarmeren eller luftkøleren. Påfør [3-2] Loctite 242 på låseskrueens gevind, og skru den ind i reguleringsenheden i stedet for manometeret. Påfør [3-1] Loctite 242 på manometerets gevind, og skru det ind i luftkøleren eller luftopvarmeren i stedet for låseskruen. Sørg for, at afstanden til luftkølerens eller luftopvarmerens bund er ca. 3,5 mm [3-3]. Juster manometeret, så det er let at aflæse under malerarbejdet.

Luftudledningskappen [2-4] på lydæmperen skal placeres, så den kolde eller varme afgangsluft strømmer væk fra kroppen.

**NOTICE**
**OBS!**

Skru forsigtigt komponenterne ind i produkterne. Kontroller, at forskruingen er tæt, når limen er tørret. Manometeret [3-1] skal nødvendigvis ombygges ved brug af udførelse luftreguleringsventil med aktiv kuladsorber for at sikre en korrekt visning af den nødvendige luftvolumenstrøm ved manometeret [3-1]. Visningen skal altid være i det grønne område ved driften af åndedrætsværnet.

### 9.2. Etablering af driftsberedskab

- Sæt sikkerheds-trykluftsslangen [1-7] på luftreguleringsventilen [1-4],[1-5], [1-6].
- Sæt luftkøler eller luftopvarmer [1-3] på luftfordeleren [1-4], [1-5], [1-6].

- Sæt åndedrætsslangen fra åndedrætsværnet [1-2] på luftkøleren eller luftopvarmeren [1-3].
  - Indstil den nødvendige luftvolumenstrøm på luftfordeleren (se betjeningsvejledningen til luftfordeleren).
  - Indstil den ønskede lufttemperatur med regulatoren [5-1] lufttemperatur
- Åndedrætsværnet er klar til brug.

## 10. Vedligeholdelse og pleje

For at sikre åndedrætsværnets funktion er omhyggelig håndtering og konstant pleje af produktet påkrævet. Luftkøleren / luftopvarmeren er vedligeholdelsesfri. Der er reservedele tilgængelige til vedligeholdelsen (se kapitel 13).

## 11. Fejlmeddelelser

Fejl	Årsag	Hjælp
Der kommer for lidt luft til åndedrætsværnet. Der lyder et advarselssignal ved hættens Manometer i det grønne område	For lav luftvolumenstrøm.	Forøg luftvolumenstrømmen ved filterenheden, indtil advarselssignalet ved hættens slukkes.
Luft er for kold	Regulering ved luftkøler åbnet for meget	Reguleringen ved luftkøleren skal drejes, indtil den ønskede temperatur er nået.
Luft er for varm	Regulering ved luftopvarmer åbnet for meget	Reguleringen ved luftopvarmeren skal drejes, indtil den ønskede temperatur er nået.

Hvis der skulle optræde andre uventede fejl, sendes produktet til kundeserviceafdelingen hos SATA. (se kapitel 12).

## 12. Bortskaffelse

Bortskaffelse af luftkøleren eller luftopvarmeren som genanvendeligt affald. For at undgå skader på miljøet skal de lokale forskrifter overholdes, og produktet skal bortskaffes fagligt korrekt!

## 13. Kundeservice

Tilbehør, reservedele og teknisk support får du hos din nærmeste SATA-forhandler

## 14. Reservedele

Pos.	Art. nr.	Betegnelse	Antal
[4-1]	53934	Lynkobling til luftudgang	1 stk.
[4-2]	1099	Låseskrue	1 stk.
[4-3]	1503	Forsænket skrue M4x8	1 stk.
[4-4]	65557	Riflet knap	1 stk.
[4-5]	29413	Stiknippel til luftindgang	1 stk.

## 15. Markeringer på PPE

Opbevaringstemperatur

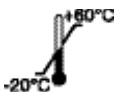

Se producentoplysningerne



Advarsel



## 16. EU overensstemmelseserklæring

Du finder den aktuelt gældende konformitetserklæring under:



[www.sata.com/downloads](http://www.sata.com/downloads)

## Sisukord [originaalsõnastus: saksakeelne]

1. Üldine informatsioon.....63	10. Tehnohooldus ja hooldus.....71
2. Ohutusjuhised .....64	11. Rikked .....71
3. Kasutamine .....67	12. Jäätmekäitlus .....71
4. Kirjeldus.....67	13. Kliendiabi- ja teeninduskeskus.....71
5. Tarnekomplekt .....68	14. Varuosad .....71
6. Aufbau .....68	15. Märgistus isikukaitsevahendil.....72
7. Tehnilised andmed .....69	16. EL vastavusdeklaratsioon .....72
8. Esmakordne kasutuselevõtt.....69	
9. Tavarežiim .....70	



### Kõigepealt lugege!

Enne kasutuselevõttu lugege see kasutusjuhend ja SATA vision 2000-ga kaasas olev süsteemi kirjeldus täielikult ja hoolikalt läbi. Järgige ohutus- ja ohunõuandeid!

Hoidke käesolevat kasutusjuhendit alati toote läheduses või igal ajal kõigile ligipääsetavas kohas!

## 1. Üldine informatsioon

### 1.1. Sissejuhatus

SATA air cooler 2000 / SATA air warmer 2000, edaspidi „õhujahuti/õhusoojendi“, on SATA hingamiskaitstesüsteemi osa. Hingamiskaitstesüsteemi erinevaid komponente võib olenevalt vajadusele paigaldada hingamiskaitseadisele.

### SATA vision 2000 süsteemi kirjeldus

Süsteemikirjeldus sisaldab olulist teavet hingamisteede kaitstesüsteemi kohta.

### Õhujahuti SATA air cooler 2000 / õhusoojendi SATA air warmer 2000 kasutusjuhend

See kasutusjuhend on seotud toote kasutamisega hingamiskaitseadise sees ja sisaldab olulist tootepõhist teavet.

### 1.2. Sihtrühm

See kasutusjuhend on mõeldud maalri- ja lakitööriistade spetsialistidele. Värvitööde spetsialistidele tööstus- ja käsitöötetevõtetes.

### 1.3. Õnnetuste vältimine

Järgida tuleb vastavaid kehtivaid riigipõhiseid õnnetuste ennetamise ja nendega kaasnevaid eeskirju

Pidage kinni nõuetest, määrustest ja juhistest. Hingamiskaitseseadme kandjad peavad järgima selleks ette nähtud arstlikke kontrolle, et teha kindlaks seadme sobivus ning kohustuslike töötervishoiu ja tööohutuse profülaktiliste uuringute vajalikud tähtajad ja ulatus.

Eelkõige Saksamaa puhul tuleb silmas pidada kehtivad ametiühingute põhimõtteid töömeditsiini ennetuskontrolli kohta ning DGUV-reegli 112-190 hingamisteede teabelehe kohaldatavaid reegleid. Tuleb kontrollida, kas pärast käesoleva dokumendi trükkimist on neid nõudeid uuendatud ja tegutseda vastavalt.

### 1.4. Tarvikud, varu- ja kuluosad

Kasutage ainult SATA originaalisatavikuid, -varu- ja -kuluosasid. Tarvikud, mis ei ole tarnitud SATA poolt, ei ole kontrollitud ja heaks kiidetud. Kahjustuste eest, mis tulenevad keelatud lisatavikute, varu- ja kuluvasade kasutamisest, SATA ei vastuta.

### 1.5. Garantii ja vastutus

Kehtivad nii SATA üldised tüüptingimused ja vastavalt olukorrale täiendavad lepingulised kokkulepped kui ka vastavalt kehtivad seadused.

#### SATA ei vastuta

- kasutusjuhendi eiramine
- toote mittesihipärane kasutamine
- kasutamine väljaõppeta personalil poolt
- Hingamisõhu juurdevool ei vasta standardile DIN EN 12021.
- isikliku kaitsevarustuse puudumine
- Originaaltavikute, varu- ja kuluvasade mittekasutamine
- Hingamiskaitseseadme juurdevoolava õhu kvaliteedi vaikeandmetest mittekinnipidamine
- Omavoliline ümberehitamine või tehnilised muudatused
- Loomulik kulumine
- Kasutamisest mittetulenev koormus
- monteerimis- ja demonteerimistööd

### 2. Ohutusjuhised

Lugege läbi kõik allpool esitatavad nõuanded ja järgige neid. Mittejärgimine või vale järgimine võivad põhjustada talitlushäireid või raskeid kahjustusi ja isegi surma.

**Iga kasutaja** on enne PSA hingamiskaitsevahendi kasutamist kohus-



tatud kontrollima õhuvarustuse võimsust ja vajaduse korral mõju teistele süsteemi kasutajatele.

Tähistus H suruõhu pealevooluvoolikul viitab sellele, et suruõhu pealevooluvoolik on soojuskindel.

Tähistus S suruõhu pealevooluvoolikul viitab antistaatilisele suruõhu pealevooluvoolikule.

Tähis „F“ suruõhuvoolikul viitab, et suruõhuvoolikut võib kasutada olukordades, kus võib esineda tuleoht. Tuleohtu andmed kehtivad ainult suruõhuvoolikule. Kõiki muid hingamiskaitstesüsteemi komponente ei tohi kasutada olukorras, kus esineb tuleoht. Tuleohtu andmed kehtivad ainult suruõhuvoolikule, kõiki muid hingamiskaitstesüsteemi komponente ei tohi kasutada olukorras, kus esineb tuleoht. Kasutaja peab enne käitamist teostama riskianalüüsi seoses võimalike ohtlike ühenditega töökohal, näiteks lämmastikuga. Kandke sobivat kuulmiskaitset. Kasutaja peab rangelt kasutama tootja kaasa antud teabele vastavaid isikukaitsevahendeid.

**NOTICE****Ettevaatust!**

Kasutaja peab silmas pidama, et väga intensiivse töö korral võib rõhk hingamisühenduses muutuda maksimaalse sissehingatava õhuvoo puhul negatiivseks.

## 2.1. Nõudmised töötajatele

Õhujahuti/õhusoojendit tohivad kasutada ainult kogenud spetsialistid ja väljaõppe saanud personal, kes on kasutusjuhendi tervenisti läbi lugenud ja sellest aru saanud. Õhujahuti/õhusoojendit ei tohi kasutada väsimuse korral või narkootikumide, alkoholi või ravimite mõju all.





## 2.2. Isiklikud kaitsevahendid

Õhujahuti/õhusoojendi on tõhus tervisekaitsevahend värvimistöde ajal ja sellega seotud tegevuste ajal tervist ohustavas keskkonnas. Õhujahuti/õhusoojendi on isikukaitsevahendite osa koos täismaski, poolmaski, turvajalatsite, kaitseülikonna, kaitsekinnaste ja vajaduse korral kuulmiskaitsega.

### 2.3. Tarnitud suruõhu kvaliteedile esitatavad nõuded

Toodet võib kasutada ainult siis, kui tarnitav suruõhk vastab hingamisõhule esitatavatele nõuetele. Käitaja peab kontrollima riigipõhiseid eeskirju ja tagama nendest kinnipidamise. Märkus. Euroopas on kohustuslik pidada kinni standardist DIN EN 12021.

### 2.4. Kasutamine plahvatusohtlikes keskkondades

 	<b>Hoiatus! Plahvatusoht!</b>
 	
<p><b>Eluohtlik plahvatus korral</b>          Õhujahuti/õhusoojendi kasutamisel plahvatusohtlikus piirkonnas Ex-Zone 0 võib esineda plahvatus.          → Ärge viige õhujahutit/õhusoojendit kunagi Ex-Zone 0 plahvatusohtlikusse piirkonda.</p>	

Õhusoojendi/õhujahuti on lubatud kasutamiseks/hoiustamiseks plahvatusohtlikes piirkondades Ex-Zone 1 ja 2.

### 2.5. Ohutusjuhised

#### Tehniline seisund

- Kontrollige õhujahutit/õhusoojendit enne kasutamist kahjustuste osas.
- Ärge kasutage õhujahutit/õhusoojendit kunagi kahjustuste või puuduvate osade korral.
- Õhujahutit/õhusoojendit ei tohi kunagi omavoliliselt modifitseerida ega tehniliselt muuta.

#### Puhastamine

- Poolmaski puhastamiseks ei tohi mitte mingil juhul kasutada happeid või leeliseid sisaldavaid puhastusvahendeid.
- Mitte mingil juhul ei tohi kasutada halogeenitud süsivesinikel põhinevaid puhastusvahendeid.

#### Kasutukoht

- Kasutada ei ole lubatud hapnikku ega hapnikuga rikastatud õhku.
- Hingamisõhu veesisaldus tuleb hoida standardis EN 12021 nimetatud piirides, et vältida seadme külmumist.
- Õhujahutit/õhusoojendit ei tohi kasutada olukordades, kus võib olla tuleoht.
- Õhujahutit/õhusoojendit ei tohi kasutada olukordades, kus on hapniku-

puudus.

- Õhujahutit/õhusoojendit ei tohi kasutada olukordades, kus AGW väärtus on 100 korda suurem.
- Õhujahutit/õhusoojendit ei tohi kasutada mürgises keskkonnas.
- Õhujahutit/õhusoojendit tohib kasutada ainult sellistes ruumides, kus õhk sisaldab vähemalt 17 mahu% ja maksimaalselt 23,5 mahu% hapnikku.
- Õhujahutit/õhusoojendit ei tohi kasutada suletud ruumides, nagu katlad, torud, kaevandused ja kanalid.
- Õhujahutit/õhusoojendit ei tohi kasutada vastu süsinikmonooksiidi gaasi (CO).
- Õhujahutit/õhusoojendit ei tohi kasutada, kui pole tuvastatud ohtliku aine laad ja omadus või kui kahjulik aine võib kujutada otsest ohtu tervisele ja elule.
- Aktiivsöe adsorberiga õhujahutit/õhusoojendit ei tohi kasutada töökohatadel, kus võib tekkida sädemeid või lahtist leeki.
- Enne õhujahuti/õhusoojendi kasutamist veenduge, et kompressori sisemised osad ei sisaldaks kahjulikke gaase, aure ja osakesi ning et see vastaks standardi DIN EN 12021 nõuetele.
- Selleks, et kompressorist pärinevast hingamisõhust saasteained eemaldada, peab aktiivsöefiltri ja rihmakomplekti vahele või filtrielemendi ja õhuvõrgu vahele lisaks monteerima manomeetriga aktiivsöefiltri.

### 3. Kasutamine

#### Sihipärane kasutamine

Õhujahuti/õhusoojendi on hingamiskaitseadise lisavarustus ja on mõeldud hingatava õhu temperatuuri jahutamiseks/soojendamiseks.

#### Mitteotstarbekohane kasutamine

Mitte-eesmärgipärase kasutamise all mõeldakse isikukaitsevahendite kasutamist päikselistes või kuumades keskkonnatingimustes.

### 4. Kirjeldus

#### Hingamiskaitseadise kirjeldus

##### Minimaalne versioon [1-4]

Hingamiskaitseadise koosneb minimaalses versioonis hingamiskaitsekapuutsi, kanderihma ja õhureguleerimisklapi komponentidest

##### Täiendatud versioon [1-5]

Hingamiskaitseadise koosneb täiendatud versioonis hingamiskaitseka-

puutsi, kanderihma ja kolmikuga (püstolühendus) õhureguleerimisklapi komponentidest.

### Maksimaalne versioon [1-6]

Hingamiskaitseeadis koosneb maksimaalses versioonis hingamiskaitsekapuutsi, kanderihma ja aktiivsõe adsorberiga õhureguleerimisklapi komponentidest.

### Õhujahuti/õhusoojendi kirjeldus

Õhujahuti/õhusoojendi koosneb järgmistest peamistest komponentidest:

- Hingamiskaitsekapuutsi ühendus [2-1]
- Õhujaoturi ühendus [2-3]
- õhutemperatuuri regulaator [2-4].

Õhujahutit tohib kasutada ainult vooliku temperatuuril +20°C – +60°C.

Õhusoojendit tohib kasutada ainult vooliku temperatuuril +5°C – +35°C.

## 5. Tarnekomplekt

- Õhujahuti SATA air cooler 2000 / õhusoojendi SATA air warmer 2000
- Kasutusjuhend

## 6. Aufbau

- |       |   |       |   |
|-------|---|-------|---|
| [1-1] | Suruõhutoitesüsteem   | [1-5] | Kolmikuga (püstolühendus) õhureguleerimisklapi versioon |
| [1-2] | Hingamiskaitsekapuuts (SATA vision 2000)                            | [1-6] | Aktiivsõe adsorberiga õhureguleerimisklapi versioon     |
| [1-3] | Õhusoojendi/õhujahuti (SATA air cooler 2000 / SATA air warmer 2000) | [1-7] | Turva-suruõhuvoolik õhureguleerimisklapile              |
| [1-4] | Õhureguleerimisklapi versioon                                       | [1-8] | Värvipüstol   |
|       |   | [1-9] | Suruõhuvoolik värvipüstolile                            |

Eraldi komponendid ühendatakse teineteisega ja suruõhu varustussüsteemiga [1-1] turva-suruõhuvoolikuga [1-7]. Need komponendid on omavahel häälestatud ning kontrollitud ja heaks kiidetud hingamiskaitse-süsteemina.

- |       |                                |       |   |
|-------|--------------------------------|-------|---|
| [2-1] | Hingamiskaitsekapuutsi ühendus | [2-5] | heitõhu summuti (keeratav) Õhujaoturi ühendus |
| [2-2] | Kinnituskruvi                  |       |   |
| [2-3] | õhutemperatuuri regulaator     |       |   |
| [2-4] | Õhu väljatõmbekorgiga          |       |   |

## 7. Tehnilised andmed

Nimetus	Ühik	
Air warmer / air cooler täielikult avatud, hingamiskaitsekapuutsiga	6,9 bar - 9,0 bar	100 psi - 131 psi
„Air cooler / air warmer täielikult avatud, hingamiskaitsekapuutsiga ja värvipüstoliga õhujooturil (koos 1,2 m maalriõhuvoolikuga, toote nr 13870)“	9,0 bar	131 psi
Suruõhu pealevooluvooliku maksimaalne töösurve (ei kehti kogu isikukaitsevarustusele)	10,0 bar	145 psi
Töötemperatuur	5 °C – 60 °C	41 °F – 140 °F
Air cooleri / air warmeri õhutarve	50 NI/min – 150 NI/min	2 cfm – 5 cfm
töö-/keskkonnatemperatuur	+5 °C - +60 °C	+41 °F - +140 °F
voolikutemperatuur	SATA air warmer +5 °C - +35 °C / SATA air cooler +20 °C - +60 °C	SATA air warmer +41 °F - +95 °F / SATA air cooler +68 °F - +140 °F
Säilitamistemperatuur	-20 °C - +60 °C	-4 °F - +140 °F
Max vooliku pikkus	40 m	131' 3"
müratase		76 dB (A)
SATA air warmer / SATA air cooleri mass	ca. 345 g	ca. 12,2 oz.

## 8. Esmakordne kasutuselevõtt

Õhujahuti/õhusoojendi tarnitakse terviklikult ja kasutusvalmina.

Pärast lahtipakkimist kontrollige alljärgnevat.

- Õhujahuti/õhusoojendi kahjustamata.
- Kas tarnekomplekt on terviklik (vt peatükki 5).

## 9. Tavarežiim

**NOTICE**
**Ettevaatust!**

Hingamisteede kaitset pakkuva komponendi (isikukaitsevahend) kinnitamisel ja kasutamisel tuleb täpselt järgida kasutusjuhendis toodud tootja juhiseid.

### 9.1. Õhujahuti/õhusoojendi reguleerimisseadisel

#### Paigaldage [1-4] , [1-5] , [1-6]

■ Pange õhujahuti/õhusoojendi reguleerimisklapi elemendi kiirliitmikusse. Aktiivsöe adsorberiga õhureguleerimisklapi versiooni kasutamisel **[1-6]** peab reguleerimiselemendi manomeeter **[3-1]** olema õhujahutil või õhusoojendil.

Vabastage manomeeter **[3-1]** sobiva tööriistaga (SW14) ja eemaldage see reguleerimiselemendilt. Vabastage nüüd õhujahutil või õhusoojendil olev kinnituskruvi **[3-2]** sobiva tööriistaga (sisekuuskant 4) ja eemaldage see õhusoojendilt või õhujahutilt. Kandke kinnituskruvi keermele **[3-2]** peale Loctite 242-te ja keerake reguleerimiselement manomeetri asemele. Kandke manomeetri keermele **[3-1]** peale Loctite 242-te ja keerake see õhujahutile või õhusoojendile kinnituskruvi asemele. Pidage silmas, et kaugus õhujahuti või õhusoojendi põhjast oleks u 3,5 mm **[3-3]**. Suunake manomeeter nii, et seda oleks võimalik värvimisel hästi näha.

Õhu väljatõmbekork **[2-4]** tuleb asetada summutile nii, et külm või soe heitõhk oleks suunatud kehast eemale.

**NOTICE**
**Tähelepanu!**

Keerake komponendid ettevaatlikult tootesse. Kontrollige kinnitusi lekete osas, kui liim on kuivanud. Manomeeter **[3-1]** tuleb kindlasti aktiivsöe adsorberiga õhureguleerimisklapiga versiooni kasutamise korral eemaldada, et tagada vajaliku õhuvoolu näit manomeetril **[3-1]**. Näit peab olema hingamiskaitseüsteemi kasutamise ajal rohelises alas.

### 9.2. Kasutusvalmis seadmine

- Pange turva-suruõhuvoolik **[1-7]** õhureguleerimisklapile **[1-4],[1-5], [1-6]**.
- Pange õhujahuti või õhusoojendi **[1-3]** õhujaoturile **[1-4], [1-5], [1-6]**.
- Pange hingamiskaitsekapuutsi hingamisõhu voolik **[1-2]** õhujahutile või õhusoojendile **[1-3]**.

- Seadke õhujahuturil vajalik õhuvool (vt õhujahuturi kasutusjuhendit).
- Seadistage regulaatori [5-1] abil õhutemperatuur soovitud õhutemperatuurini.

Hingamiskaitseeadis on kasutusvalmis.

## 10. Tehnohooldus ja hooldus

Hingamiskaitsekapuutsi talitluse tagamiseks on vajalik toote hoolikas käsitlemine ning selle pidev hooldus. Õhujahuti või õhusoojendi on hooldusvabad. Hoolduseks on saadaval varuosad (vt peatükk 13).

## 11. Rikked

Rike	Põhjus	Abinõu
Hingamiskaitsekapuutsi tuleb liiga vähe õhku. Kõlab kapuutsi hoiatussignaal. Manomeeter on rohelises alas.	Liiga väike õhuvool.	Suurendage õhuvoolu filtrielemendil, kuni hoiatussignaal kapuutsil kustub.
Õhk on liiga külm.	Õhujahuti regulaator on liiga palju avatud.	Keerake õhujahuti regulaator rohkem kinni, kuni on saavutatud soovitud temperatuur.
Õhk on liiga soe.	Õhusoojendi regulaator on liiga palju avatud.	Keerake õhusoojendi regulaator rohkem kinni, kuni on saavutatud soovitud temperatuur.

Kui esineb muid ootamatuid tõrkeid, saatke toode SATA klienditeenindusse. (vt peatükk 12).

## 12. Jäätmekäitlus

Õhujahuti või õhusoojendi jäätmekäitlus kasutuskõlblike jäätmetena. Keskkonnakahjude vältimiseks järgige kohalikke eeskirju ja käideldge seade vastavalt seadustele.

## 13. Kliendiabi- ja teeninduskeskus

Tarvikuid, varuosasid ja tehnilist abi saate oma SATA müügiesindaja kaudu

## 14. Varuosad

Nr	Art-nr	Nimetus	Kogus
[4-1]	53934	Õhu väljalaskeava kiirliitmik	1 tk

Nr	Art-nr	Nimetus	Kogus
[4-2]	1099	Kinnituskrugi	1 tk
[4-3]	1503	Süvistatud kruvi M4x8	1 tk
[4-4]	65557	rihvelpea	1 tk
[4-5]	29413	Õhu sisselaskeava pistik	1 tk

## 15. Märgistus isikukaitsevahendil

Säilitamistemperatuur

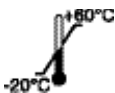

Vt tootja teavet



Hoiatus



## 16. EL vastavusdeklaratsioon

Uusima kehtiva vastavusdeklaratsiooni leiate aadressilt:



[www.sata.com/downloads](http://www.sata.com/downloads)



## Content [Original Version: German]

1. General information.....73	10. Maintenance and Care.....81
2. Safety Instructions.....75	11. Malfunctions .....81
3. Use.....77	12. Disposal.....82
4. Description .....77	13. After Sale Service.....82
5. Scope of Delivery .....78	14. Spare parts.....82
6. Technical Design .....78	15. Marking on the PPE .....82
7. Technical details .....79	16. EU Declaration of
8. First use.....80	Conformity .....83
9. Normal Operation .....80	



### Read first!

Before commissioning, read this operating manual and the system description accompanying the SATA vision 2000 completely and carefully. Pay attention to safety and hazard notifications!

Always make sure that these operating instructions are kept with the product or keep them easily accessible for everyone at any time!

## 1. General information

### 1.1. Introduction

The SATA air cooler 2000 / SATA air warmer 2000, referred to as the air cooler / air warmer in the remaining part of this document, is a part of the SATA respiratory protection system. The various components of this respiratory protection system can be combined to form a respiratory protection mechanism as needed.

#### SATA vision 2000 System Description

The system description contains important overriding information about the breathing protection equipment.

#### SATA air cooler 2000 / SATA air warmer 2000 Operating Manual

This operating manual refers to the use of the product in a respiratory protective device and contains important product-specific information.

### 1.2. Target group

This operating manual is intended for skilled workers in the painting and varnishing trade. Trained personnel for varnishing work in industrial and craftsman's workshops.

### **1.3. Accident prevention**

The applicable national accident prevention regulations and relevant guidelines are to be observed as a matter of principle. The prescribed medical examinations for suitability as well as the required periods and extents of prescribed occupational medical check-ups must be observed by anyone using respiratory protective equipment.

In Germany in particular, due consideration must be given to the pertinent principles of the trade association with regard to industrial health check-ups, and to the pertinent regulations pursuant to breathing protection code of practice DGUV Rule 112-190. Where appropriate, amendments to these stipulations made after the corresponding document has been printed must be checked and complied with accordingly.

### **1.4. Accessories, spare and wear parts**

In principle, only original replacement, accessory and wear-and-tear parts from SATA are to be used. Accessories that were not delivered by SATA are not tested and not approved. SATA assumes no liability whatsoever for damages incurred due to the use of unapproved replacement, accessory and wear-and-tear parts.

### **1.5. Warranty and liability**

The SATA General Conditions of Sale and Delivery and further contractual agreements, if applicable, as well as the valid legislation at the time apply.

#### **SATA is not liable in case of**

- When the operating instructions are disregarded.
- When the product is used in other than the intended ways of usage.
- When untrained staff is employed.
- Breathing air supply not in accordance with DIN EN 12021.
- When no personal protection equipment is worn.
- Non-use of original accessory, replacement and wear-and-tear parts
- Not adhering to the specifications regarding quality of air supplied to the breathing protection device
- When the product is manipulated, tampered with or technically modified.
- Natural wear and tear
- In case when the product has been exposed to untypical shockloads and impacts during usage.
- Assembly and disassembly

## 2. Safety Instructions

Read and comply with all directions listed in the following. Non-compliance or incorrect compliance can lead to malfunctions or severe injuries and even death.

Before using the PPE breathing protection equipment, **every user** is obliged to check the capacity of the air supply system, possibly also in terms of the impact on other users of the system.

The code "H" on the compressed air feed tube indicates that the compressed air feed tube is heat-resistant.

The code "S" on the compressed air feed tube indicates that the compressed air feed tube is antistatic.

The "F" label indicates that the compressed air supply tube can be used in situations in which flammability can be a hazard. The specifications regarding flammability refer only to the compressed air supply hose. Any other components in the respiratory protection systems may not be used in situations in which flammability can be a hazard. The flammability specifications refer only to the compressed air supply hose – any other components of the respiratory protection system may not be used in situations where flammability can be a hazard. The operator must carry out a risk assessment regarding possible hazardous compounds in the workplace, e.g. nitrogen, before using the equipment. Appropriate hearing protection must be worn at all times. The operator must put on the PPE in strict accordance with the information provided by the manufacturer.



**NOTICE**

**Attention!**

The user must note that in conditions of very high working intensity, the pressure in the breathing connection can become negative with maximum inhalation air flow.

### 2.1. Requirements regarding personnel

The air cooler / air warmer may only be used by experienced professionals and briefed personnel who have read and understood this operating manual in its entirety. Do not use the air cooler / air warmer when tired or under the influence of drugs, alcohol or medication.





## 2.2. Personal Protection Equipment

The air cooler / air warmer is a highly effective health protection feature for varnishing work and activities in an environment with health hazards. The air cooler / air warmer is a component of PPE (personal protection equipment) in connection with safety shoes, protective suit, protective gloves and hearing protection, if required.

## 2.3. Requirements for the quality of the compressed air supplied

The product may only be used if the supplied compressed air corresponds to the prescribed regulations for breathing air. Country-specific regulations must be checked by the operator, who must ensure appropriate compliance. Note: in Europe, compliance with DIN EN 12021 is required.

## 2.4. Use In Explosive Areas

 	<b>Warning! Risk of explosion!</b>
 	
<p><b>Danger to life from explosion</b>          Use of the air cooler / air heater in potentially explosive Ex-zone 0 areas may cause an explosion.          → Never bring the air cooler / air heater into potentially explosive Ex-zone 0 areas.</p>	

The spray gun is permitted for use / storage in Ex-zone 1 and 2 explosion hazard areas.

## 2.5. Safety Instructions

### Technical status

- Check the air cooler / air heater for any damage before each use.
- Never operate the air cooler / air heater if it is damaged or if parts are missing.
- Never modify or technically alter the air cooler / air heater without prior authorisation.

### Cleaning

- Never use acidic or alkaline cleaning agents to clean the half mask.
- Never use cleaning agents based on halogenated hydrocarbons.

### Point of use

- The use of oxygen or oxygen-enriched air is not permitted.

- The water content in the breathing air must remain within the limits of EN 12021 to prevent the unit from freezing up.
- The air cooler / air heater may not be used in situations in which there can be a flammability hazard.
- The air cooler / air heater may not be used in situations in which there is a lack of oxygen.
- The air cooler / air heater may not be used in situations in which the AGW (MAK) value is exceeded by a factor of 100.
- The air cooler / air heater may not be used in a toxic ambient pressure.
- The air cooler / air heater may only be used in spaces in which the air contains oxygen of at least 17% by volume and a maximum of 23.5% by volume.
- The air cooler / air heater may not be used in enclosed spaces such as boilers, pipes, pits and ducts.
- The air cooler / air heater may not be used against carbon oxide gases (CO).
- The air cooler / air heater may not be used if the type and property of the pollutants are unknown or the pollutants pose direct health risks.
- An air cooler / air heater with an activated carbon adsorber may not be used in workspaces where there is a risk of flying sparks or open fire.
- Before using the air cooler / air heater, extreme care must be taken that the air sucked in by the compressor is free of harmful gases, vapours and particles and meets requirements according to DIN EN 12021.
- To remove impurities in the breathing air that must stem from the compressor, an additional activated carbon filter with a pressure gauge must be mounted between the activated carbon filter or between the filter unit and the air network.

### 3. Use

#### Intended Use

The air cooler / air heater is an optional addition to the respiratory protection device and is used to cool / heat the respiratory air temperature.

#### Incorrect use

The use of the respiratory protection equipment in a surrounding atmosphere featuring radiation, heat or dust does not constitute proper, intended use.

### 4. Description

#### Description of the breathing protection equipment

**Minimum version [1-4]**

The respiratory protection device in the minimum version consists of a breathing bonnet, a carrying strap and an air control valve.

**Expanded versions [1-5]**

The breathing apparatus in the extended version consists of a breathing bonnet, a carrying strap and an air control valve with a T-piece (spray gun connection).

**Maximum versions [1-6]**

The respiratory protection device in the maximum version consists of a breathing bonnet, a carrying strap and an air control valve with an activated carbon filter.

**Description of air cooler / air heater**

The air cooler / air heater consists of these main components:

- Connection to respiratory protection hood [2-1]
- Connection to air regulator [2-3]
- Air temperature regulator [2-4]

The air cooler should only be operated in a line temperature range of +20°C – +60°C.

The air warmer should only be operated in a line temperature range of +5°C – +35°C.

**5. Scope of Delivery**

- SATA air cooler 2000 / SATA air warmer 2000
- Operating Manual

**6. Technical Design**

[1-1]	Compressed air supply system	[1-5]	Version of air regulator with T-piece (spray gun connection)
[1-2]	Breathing protection hood (SATA vision 2000)	[1-6]	Version of air regulator with activated carbon filter
[1-3]	Air cooler / air warmer (SATA air cooler 2000 / SATA air warmer 2000)	[1-7]	Safety compressed air tube to the air regulator
[1-4]	Version of air regulator	[1-8]	Spray gun
		[1-9]	Compressed air tube to the spray gun

The individual components are connected to each other and to the compressed air supply system [1-1] by safety compressed air hoses [1-7]. These components are coordinated with each other and tested and ap-

proved as a respiratory protection system.

- |   |  |
|---|--|
| <b>[2-1]</b> Connection to breathing bonnet | <b>[2-4]</b> Silencer for exhaust air with air discharge cap (rotatable) |
| <b>[2-2]</b> Closing screw                  | <b>[2-5]</b> Connection air distribution                                 |
| <b>[2-3]</b> Air temperature regulator      |  |

## 7. Technical details

Description	unit	
Air warmer / air cooler fully open, with breathing bonnet	6,9 bar - 9,0 bar	100 psi - 131 psi
"Air cooler / air warmer fully open, with breathing bonnet and spray gun on air distributor (in conjunction with 1.2 m paint air hose art. no. 13870)".	9,0 bar	131 psi
Maximum operating pressure of compressed air supply hose (does not apply to the entire PPE)	10,0 bar	145 psi
Operating temperature	5 °C – 60 °C	41 °F – 140 °F
Air consumption of air cooler / air warmer	50 NI/min – 150 NI/min	2 cfm – 5 cfm
Operating/ambient temperature	+5 °C - +60 °C	+41 °F - +140 °F
Line temperature	SATA air warmer +5 °C - +35 °C / SATA air cooler +20 °C - +60 °C	SATA air warmer +41 °F - +95 °F / SATA air cooler +68 °F - +140 °F
Storage temperature	-20 °C - +60 °C	-4 °F - +140 °F
Max. tube length	40 m	131' 3"
Sound level	76 dB (A)	
Weight SATA air warmer / SATA air cooler	ca. 345 g	ca. 12,2 oz.

## 8. First use

The air cooler / air warmer is delivered in an assembled and operationally ready state.

After unpacking, check:

- Air cooler / air warmer undamaged.
- Scope of supply complete (see chapter 5).

## 9. Normal Operation

**NOTICE****Attention!**

The breathing protection components (PPE) must be put on and operated according to the details given by the manufacturer in the operating instructions.

### 9.1. Air cooler / air heater on the regulating unit

#### Mount [1-4] , [1-5] , [1-6]

- Plug the air cooler / air heater into the quick coupling of the regulating valve unit.

When using the air control valve with the activated carbon adsorber [1-6], the pressure gauge [3-1] must be moved from the control unit to the air cooler / air heater.

Loosen the pressure gauge [3-1] with a suitable tool (SW14) and remove it from the regulation unit. Now loosen the screw plug [3-2] on the air cooler / air heater with a suitable tool (hexagon socket 4) and remove it from the air cooler / air heater. Wet the thread of the screw plug [3-2] with Loctite 242 and screw it into the regulating unit instead of the pressure gauge. Wet the thread of the screw plug [3-1] with Loctite 242 and screw it into the air cooler / air heater instead of the screw plug. Make sure that the distance to the bottom of the air cooler / air heater is approx. 3.5 mm [3-3]. Align the pressure gauge in such a way that you can read it easily during painting.

The air discharge cap [2-4] on the silencer must be positioned so that the cold or warm exhaust air flows away from the body.



**NOTICE****ATTENTION!**

Carefully screw the components into the products. Check that the screws are sufficiently tight after the adhesive has dried. The pressure gauge [3-1] must be converted when using the version with the air control valve with activated carbon filter in order to ensure a correct display of the required air volume flow on the pressure gauge [3-1]. The display must be constantly in the green range when the respiratory protection system is in operation.

## 9.2. Putting into operation

- Connect the safety compressed air hose [1-7] to the air control valve [1-4], [1-5], [1-6].
- Plug the air cooler or air heater [1-3] into the air distributor [1-4], [1-5], [1-6].
- Connect the breathing air hose of the breathing bonnet [1-2] to the air cooler or air heater [1-3].
- Adjust the necessary air flow at the air regulator (see operating instructions for the air regulator).
- Set the desired air temperature using the Air temperature controller [5-1]

The breathing protection equipment is operationally ready.

## 10. Maintenance and Care

To ensure the function of the breathing bonnet, careful handling as well as constant servicing and maintenance of the product is required. The air cooler / air heater is maintenance-free. Spare parts are available for maintenance (see chapter 13).

## 11. Malfunctions

Malfunction	Cause	Corrective action
Not enough air is arriving at the breathing bonnet. A warning signal is triggered at the bonnet. Pressure gauge not in the green range	Air flow volume is too low.	Increase the air flow volume at the filter unit until the warning signal on the bonnet goes out.

Malfunction	Cause	Corrective action
Air is too cold	Regulation on the air cooler is open too wide	Turn down the regulation on the air cooler until the desired temperature is reached.
Air is too warm	Regulation on the air warmer is open too wide	Turn down the regulation on the air warmer until the desired temperature is reached.

If any other unexpected malfunctions should occur, please send the product to the SATA Customer Service department. (see chapter 12).

## 12. Disposal

Disposal of the air cooler / air heater as recyclable material. To avoid harming the environment, please adhere to local regulations and dispose of waste products properly!

## 13. After Sale Service

Accessories, spare parts and technical support may be obtained from your SATA dealer.

## 14. Spare parts

Position	Art. No.	Description	Number
[4-1]	53934	Quick coupling for air outlet	1 ea.
[4-2]	1099	Closing screw	1 pc.
[4-3]	1503	Countersunk screw M4x8	1 pc.
[4-4]	65557	Control knob	1 pc.
[4-5]	29413	Plug-in nipple for air inlet	1 pc.

## 15. Marking on the PPE

Storage temperature



See manufacturer's information



Warning



## 16. EU Declaration of Conformity

The latest version of the Declaration of Conformity can be found at:



[www.sata.com/downloads](http://www.sata.com/downloads)



# Índice [versión original: alemán]

1. Información general.....85	10. Mantenimiento y asistencia .....94
2. Instrucciones de seguridad ...87	11. Fallos.....94
3. Utilización .....89	12. Eliminación .....94
4. Descripción.....90	13. Servicio al cliente .....94
5. Volumen de suministro .....90	14. Piezas de recambio.....95
6. Componentes .....90	15. Marcado del EPI.....95
7. Datos técnicos.....91	16. Declaración de Conformidad UE .....95
8. Primera puesta en servicio....92	
9. Servicio regular .....92	



## ¡Leer primero!

Antes de la puesta en marcha lea completa y detenidamente este manual de instrucciones y la descripción del sistema que se adjunta al SATA vision 2000. ¡Observe las indicaciones de seguridad y peligro!

¡Guardar siempre las instrucciones de servicio junto con el producto o en un lugar accesible en todo momento y para toda persona!

## 1. Información general

### 1.1. Introducción

El SATA air cooler 2000/SATA air warmer 2000, en adelante denominado refrigerador/calentador de aire, es un componente del sistema de protección respiratoria de SATA. Los diferentes componentes del sistema de protección respiratoria pueden combinarse según sea necesario para formar un dispositivo de protección respiratoria.

### Descripción del sistema SATA vision 2000

La descripción del sistema contiene información importante de orden superior sobre el sistema de protección respiratoria.

### Manual de instrucciones SATA air cooler 2000/SATA air warmer 2000

Este manual de instrucciones hace referencia al uso del producto dentro de un dispositivo de protección respiratoria y contiene importante información específica del producto.

### 1.2. Destinatarios de este manual

Este manual de instrucciones está destinado a pintores y lacadores profesionales. Personal formado para trabajos de lacado en empresas industriales y artesanales.

### **1.3. Prevención de accidentes**

Por regla general, deben aplicarse las normas de prevención de accidentes vigentes y las correspondientes indicaciones al respecto.

Cumplir las normas, directrices e instrucciones. Los usuarios de dispositivos de protección respiratoria deben someterse a revisiones médicas que acrediten su aptitud para el uso de los mismos y respetar los plazos y el alcance de las exploraciones médicas preventivas de trabajo.

En especial en Alemania se tendrán en cuenta los principios de la Asociación Profesional para exámenes preventivos médico-laborales en vigor, así como las normas aplicables según la hoja informativa sobre protección respiratoria, norma DGUV 112-190. Dado el caso, se comprobarán y observarán los cambios introducidos en estas disposiciones tras la impresión del presente documento.

### **1.4. Accesorios, piezas de recambio y piezas de desgaste**

Por regla general, solo deben emplearse accesorios, piezas de recambio o consumibles originales de SATA. Los accesorios no suministrados por SATA no están homologados y no se autoriza su uso. SATA no se hace responsable de los daños causados por el uso de accesorios, piezas de recambio o consumibles no autorizados.

### **1.5. Garantía y responsabilidad**

Aquí se aplican las condiciones generales de venta de SATA y en su caso acuerdos contractuales así como respectivamente la ley en vigor.

#### **SATA no asume responsabilidades por**

- Incumplimiento de las instrucciones de servicio
- Utilización del producto no conforme a su destino
- Empleo de personal sin formación
- Suministro de aire respiración no conforme con DIN EN 12021.
- No utilización de equipo de protección personal
- No utilización de accesorios, repuestos y piezas de desgaste originales
- No observación de las consignas de calidad del aire suministrado al equipo respirador
- Reconstrucción o cambios técnicos por cuenta propia
- Desgaste natural
- Carga de choque atípica a la utilización
- Trabajos de montaje y desmontaje

## 2. Instrucciones de seguridad

Lea y tenga en cuenta todas las indicaciones mostradas a continuación. El incumplimiento o cumplimiento incorrecto puede provocar fallos de funcionamiento o lesiones graves o incluso la muerte.

**Todo usuario** está obligado a comprobar la capacidad del sistema de alimentación de aire y, dado el caso, los efectos sobre otros usuarios del sistema antes de utilizar el equipo de protección personal respiratoria.

La marca «H» en la manguera de alimentación de aire comprimido indica que dicha manguera es termorresistente.

La marca «S» en la manguera de alimentación de aire comprimido indica que dicha manguera es antiestática.

La identificación "F" en la manguera de entrada de aire comprimido indica que puede ser utilizada en situaciones con riesgo de inflamabilidad. Los datos sobre inflamabilidad solo hacen referencia a la manguera de entrada de aire comprimido. El resto de componentes del sistema de protección respiratoria no deben ser empleados en situaciones que representen un peligro de inflamabilidad. Los datos sobre inflamabilidad solo hacen referencia a la manguera de entrada de aire comprimido, el resto de componentes del sistema de protección respiratoria no deben ser empleados en situaciones que representen un peligro de inflamabilidad. Antes del uso, el usuario debe realizar una valoración de los riesgos con respecto a los compuestos peligrosos en el puesto de trabajo, p. ej. nitrógeno. Debe llevarse protección auditiva adecuada. El usuario debe usar el EPI estrictamente según la información proporcionada por el fabricante.

**NOTICE****¡Cuidado!**

El usuario tendrá en cuenta que, en caso de intensidad de trabajo muy alta, la presión en la conexión respiratoria puede llegar a ser negativa con un flujo máximo de aire respiratorio.

### 2.1. Exigencias al personal

El refrigerador/calentador de aire solo debe ser empleado por profesionales con experiencia y trabajadores instruidos que hayan leído y entendido completamente este manual de instrucciones. El refrigerador/calentador de aire no debe ser empleado por personas cansadas o que estén bajo la influencia de drogas, alcohol o medicamentos.





## 2.2. Equipo de protección personal

El refrigerador/calentador de aire es una protección para la salud altamente eficaz durante los trabajos de lacado y sus actividades relacionadas en un entorno peligroso para la salud. El refrigerador/calentador de aire es un componente del equipo de protección individual (EPI) en combinación con una máscara integral, semimáscara, zapatos de seguridad, traje de protección, guantes de protección y, en caso necesario, protección auditiva.

## 2.3. Requisitos de calidad del aire a presión suministrado

Solo se autoriza la utilización del producto si el aire a presión suministrado cumple las normas prescritas para el aire de respiración. El usuario debe comprobar las normas específicas del país y garantizar su cumplimiento. Nota: en Europa se exige el cumplimiento de la norma DIN EN 12021.

## 2.4. Utilización en zonas bajo peligro de explosión

 	<p><b>¡Aviso! ¡Peligro de explosión!</b></p>
 	
<p><b>Peligro de muerte por explosión</b></p> <p>El uso del refrigerador/calentador de aire en atmósferas potencialmente explosivas clasificadas como zona Ex 0 puede causar explosiones.</p> <p>→ El refrigerador/calentador de aire no debe llevarse nunca a atmósferas potencialmente explosivas clasificadas como zona Ex 0.</p>	

Se autoriza la utilización/conservación del refrigerador/calentador de aire en atmósferas potencialmente explosivas clasificadas como zona Ex 1 y 2.

## 2.5. Instrucciones de seguridad

### Estado técnico

- Compruebe antes de cada uso que el refrigerador/calentador de aire no esté dañado.
- Nunca use el refrigerador/calentador de aire si está dañado o le faltan piezas.
- El refrigerador/calentador de aire nunca debe ser transformado o modificado técnicamente de forma arbitraria.

### Limpieza



- No usar nunca medios de limpieza con ácido o lejía para limpiar la media máscara.
- No usar nunca medios de limpieza a base de hidrocarburos halogenados.

### **Lugar de uso**

- No se permite la utilización de oxígeno o aire enriquecido con oxígeno.
- El contenido de agua del aire respiratorio debe mantenerse dentro de los límites de EN 12021 para evitar la congelación del equipo.
- El refrigerador/calentador de aire no debe ser empleado en situaciones que representen un peligro de inflamabilidad.
- El refrigerador/calentador de aire no debe utilizarse en situaciones con falta de oxígeno.
- El refrigerador/calentador de aire no debe utilizarse en situaciones en las que se supere 100 veces el valor AGW (MAK).
- El refrigerador/calentador de aire no debe utilizarse en atmósferas tóxicas.
- El refrigerador/calentador de aire solo debe emplearse en lugares con un volumen de oxígeno mínimo del 17% y un volumen de oxígeno máximo del 23,5%.
- El refrigerador/calentador de aire no debe emplearse en lugares cerrados como calderas, tuberías, fosas o canales.
- El refrigerador/calentador de aire no debe emplearse contra gases de monóxido de carbono (CO).
- El refrigerador/calentador de aire no debe emplearse si no se conocen el tipo y las propiedades de las sustancias nocivas o si las sustancias nocivas son un peligro directo para la salud y la vida.
- El refrigerador/calentador de aire con absorbedor de carbón activo no debe utilizarse en puestos de trabajo en los que exista la posibilidad de proyección de chispas o llama libre.
- Antes de utilizar el refrigerador/calentador de aire hay que asegurarse de que el aire aspirado por el compresor esté libre de gases, vapores y partículas tóxicos y que se ajuste a la norma DIN EN 12021.
- Para eliminar impurezas del aire de respiración procedente del compresor, entre el filtro de carbón activo y la unidad de correa o entre la unidad del filtro y el sistema de aire debe montarse adicionalmente un filtro de carbón activo con manómetro.

## **3. Utilización**

### **Utilización adecuada**

El refrigerador/calentador de aire es un complemento opcional del dispositivo de protección respiratoria y sirve para refrigerar/calentar la temperatura del aire de respiración.

### **Utilización no adecuada**

Se considera un uso indebido la utilización del EPI en una atmósfera expuesta a radiaciones o al calor.

## **4. Descripción**

### **Descripción del dispositivo de protección respiratoria**

#### **Variante mínima [1-4]**

El dispositivo de protección respiratoria en su variante mínima está compuesto de una máscara integral respiratoria, correa y válvula de regulación de aire.

#### **Variantes ampliadas [1-5]**

El dispositivo de protección respiratoria en su variante ampliada está compuesto de una máscara integral respiratoria, una correa y una válvula de regulación de aire con pieza T (conexión de la pistola).

#### **Variantes máximas [1-6]**

El dispositivo de protección respiratoria en su versión máxima está compuesto de una máscara integral respiratoria, correa y válvula de regulación de aire con absorbedor de carbón activo.

### **Descripción del refrigerador/calentador de aire**

El refrigerador/calentador de aire consta de los componentes principales:

- conexión a la máscara integral respiratoria [2-1]
- conexión al distribuidor de aire [2-3]
- Regulador de temperatura del aire [2-4]

El refrigerador de aire solo debe emplearse en un rango de temperatura de +20°C—+60°C en la línea de conducción.

El calentador de aire solo debe emplearse en un rango de temperatura de +5°C—+35°C en la línea de conducción.

## **5. Volumen de suministro**

- SATA air cooler 2000/SATA air warmer 2000
- Manual de instrucciones

## **6. Componentes**

- |   |   |
|---|---|
| <b>[1-1]</b> Sistema de suministro de aire comprimido | <b>[1-2]</b> Máscara integral respiratoria (SATA vision 2000) |
|---|---|

- |       |   |   |
|-------|---|---|
| [1-3] | Refrigerador/calentador de aire (SATA air cooler 2000/SATA air warmer 2000)     | absorbedor de carbón activo   |
| [1-4] | Variante con válvula de regulación de aire                                      | [1-7] Manguera de seguridad de aire comprimido hacia la válvula de regulación de aire |
| [1-5] | Variante con válvula de regulación de aire con pieza T (conexión de la pistola) | [1-8] Pistola de pintura  |
| [1-6] | Variante con válvula de regulación de aire con                                  | [1-9] Tubo flexible de aire comprimido para la pistola de barnizado/esmaltado         |

Cada uno de los componentes se conectan entre sí y con el sistema de abastecimiento de aire comprimido [1-1] mediante mangueras de aire comprimido de seguridad [1-7]. Los componentes están perfectamente adaptados y han sido comprobados y autorizados como sistema de protección respiratoria.

- |       |  |  |
|-------|--|--|
| [2-1] | Conexión de la máscara integral respiratoria | el aire de escape con tapón desviador de aire (orientable) |
| [2-2] | Tornillo de cierre                           |  |
| [2-3] | Regulador de temperatura del aire            | [2-5] Conexión distribución del aire                       |
| [2-4] | Aislamiento acústico para                    |  |

## 7. Datos técnicos

Denominación	Unidad	
Calentador/refrigerador de aire completamente abierto con máscara integral respiratoria	6,9 bar - 9,0 bar	100 psi - 131 psi
"Calentador/refrigerador de aire completamente abierto con máscara integral respiratoria y pistola de lacado en el distribuidor de aire (en conexión con 1,2 m de manguera de lacado, referencia 13870)"	9,0 bar	131 psi

Denominación	Unidad	
Presión de trabajo máxima de la manguera de alimentación de presión (no es válido para todo el EPI)	10,0 bar	145 psi
Temperatura de servicio	5 °C – 60 °C	41 °F – 140 °F
Consumo de aire del refrigerador/calentador de aire	50 NI/min – 150 NI/min	2 cfm – 5 cfm
Temperatura de servicio/ambiente	+5 °C - +60 °C	+41 °F - +140 °F
Temperatura del conducto	SATA air warmer +5 °C - +35 °C / SATA air cooler +20 °C - +60 °C	SATA air warmer +41 °F - +95 °F / SATA air cooler +68 °F - +140 °F
Temperatura de almacenamiento	-20 °C - +60 °C	-4 °F - +140 °F
Longitud máx. del tubo flexible	40 m	131' 3"
Nivel acústico	76 dB (A)	
Peso del air warmer / SATA air cooler	ca. 345 g	ca. 12,2 oz.

## 8. Primera puesta en servicio

El refrigerador/calentador de aire se suministra completamente montado y listo para usar.

Tras el desembalaje, comprobar si:

- Refrigerador/calentador de aire sin daños.
- el volumen de suministro está completo (véase el capítulo 5).

## 9. Servicio regular



**NOTICE**

**¡Cuidado!**

La instalación y la puesta en funcionamiento de los componentes de protección respiratoria (EPI) deben efectuarse obligatoriamente conforme a las especificaciones del fabricante descritas en las instrucciones de uso.

## 9.1. Montar refrigerador/calentador de aire en la unidad de regulación

[1-4] , [1-5] , [1-6]

- Colocar el refrigerador/calentador de aire en el acoplamiento rápido de la unidad de la válvula reguladora.

Cuando se usa la variante con válvula de regulación de aire con absorbedor de carbón activo [1-6], el manómetro [3-1] de la unidad de regulación debe montarse en el refrigerador/calentador de aire.

Suelte el manómetro [3-1] con una herramienta adecuada (SW14) y retírelo de la unidad de regulación. Seguidamente, suelte el tornillo de cierre [3-2] en el refrigerador/calentador de aire con una herramienta adecuada (hexágono interior 4) y retírelo del calentador/refrigerador de aire. Aplique Loctite 242 en la rosca del tornillo de cierre [3-2] y móntela en la unidad de regulación en lugar del manómetro. Aplique Loctite 242 en la rosca del manómetro [3-1] y móntela en el refrigerador/calentador de aire en el lugar del tornillo de cierre. La distancia con respecto a la base del refrigerador/calentador de aire debe ser de aprox. 3,5 mm [3-3]. Oriente el manómetro de forma que pueda leerse bien durante el proceso de lacado.

El tapón desviador de aire [2-4] en el aislamiento acústico debe colocarse de forma que el aire de escape frío o caliente fluya del cuerpo hacia fuera.



**NOTICE**

**¡Atención!**

Enrosque los componentes con mucho cuidado en los productos. Compruebe que las roscas estén bien obturadas una vez se haya secado el pegamento. El manómetro [3-1] debe rearmarse obligatoriamente si se usa la variante con válvula de regulación de aire y absorbedor de carbón activo para que la indicación del caudal de aire en el manómetro [3-1] sea correcta. El indicador siempre debe estar en la zona verde durante el uso del sistema de protección respiratoria.

## 9.2. Establecer la disponibilidad

- Montar la manguera de aire comprimido de seguridad [1-7] en la válvula de regulación de aire [1-4],[1-5], [1-6].
- Montar el refrigerador/calentador de aire [1-3] en el distribuidor de aire [1-4], [1-5], [1-6].
- Insertar la manguera de aire de respiración de la máscara integral respiratoria [1-2] en el refrigerador/calentador de aire [1-3].

- Ajustar el flujo volumétrico de aire necesario en el distribuidor de aire (véanse las instrucciones de servicio del distribuidor de aire).
- Ajustar la temperatura del aire deseada con el regulador **[5-1]** de temperatura del aire.

El dispositivo de protección respiratoria se encuentra operativo.

## 10. Mantenimiento y asistencia

Para garantizar el funcionamiento debido de la máscara integral respiratoria, esta debe tratarse con cuidado y cuidarse continuamente. El refrigerador/calentador de aire no requiere mantenimiento. Para la puesta a punto se requieren piezas de recambio (véase el capítulo 13).

## 11. Fallos

Avería	Causa	Solución
Llega poco aire a la máscara integral respiratoria. Se emite una señal de advertencia. El manómetro no está en la zona verde.	Caudal de aire demasiado bajo.	Aumentar el caudal de aire en la unidad del filtro hasta que se apague la señal de advertencia.
El aire es demasiado frío.	La regulación en el refrigerador de aire está demasiado abierta.	Girar la regulación en el refrigerador de aire hasta que se haya alcanzado la temperatura deseada.
El aire es demasiado caliente.	La regulación en el calentador de aire está demasiado abierta.	Girar la regulación en el calentador de aire hasta que se haya alcanzado la temperatura deseada.

Si aparecieran otras averías inesperadas debe enviarse el producto al servicio de atención al cliente de SATA. (véase el capítulo 12).

## 12. Eliminación

El refrigerador/calentador de aire debe eliminarse como desecho reciclable. Para evitar daños al medio ambiente, cumpla con las normas locales y elimine el producto correctamente.

## 13. Servicio al cliente

Accesorios, recambios y apoyo técnico los encuentra en su distribuidor SATA.

## 14. Piezas de recambio

Pos.	Ref.	Denominación	Canti- dad
[4-1]	53934	Acoplamiento rápido para salida de aire	1 ud./s.
[4-2]	1099	Tornillo de cierre	1 ud.
[4-3]	1503	Tornillo avellanado M4x8	1 ud.
[4-4]	65557	Botón regulable	1 ud.
[4-5]	29413	Boquilla insertable para entrada de aire	1 ud.

## 15. Marcado del EPI

Temperatura de almacenamiento

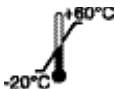

Véase la información del fabricante



Indicación de advertencia



## 16. Declaración de Conformidad UE

La versión actual de la Declaración de Conformidad se encuentra a:



[www.sata.com/downloads](http://www.sata.com/downloads)





## Sisällysluettelo [käännös alkuperäisestä: saksa]

1. Yleistiedot.....	97	10. Huolto ja hoito .....	105
2. Turvallisuusohjeet .....	98	11. Häiriöt .....	105
3. Käyttö .....	101	12. Hävittäminen .....	105
4. Kuvaus .....	101	13. Asiakaspalvelu .....	105
5. Toimituksen sisältö.....	102	14. Varaosat .....	106
6. Rakenne .....	102	15. Henkilönsuojaimissa olevat	
7. Tekniset tiedot.....	103	merkit.....	106
8. Ensikäyttöönotto.....	103	16. EU-vaatimusten mukaisuusva-	
9. Normaalikäyttö .....	104	kuutus.....	106



Lue tämä ensin!

Lue nämä käyttöohjeet ja SATA vision 2000:n mukana toimitettu järjestelmäkuvaus kokonaan ja huolellisesti ennen käyttöönottoa. Noudata turva- ja vaaraohjeita!

Säilytä tämä käyttöohje aina laitteen lähellä tai aina kaikkien käyttäjien käsillä!

### 1. Yleistiedot

#### 1.1. Johdanto

SATA air cooler 2000 / SATA air warmer 2000, jäljempänä ilmanjäähdytin / ilmanlämmitin, on osa SATA-hengityssuojajärjestelmää. Hengityssuojajärjestelmän eri osat voidaan yhdistää tarpeen mukaan hengityssuojaimiksi.

#### Järjestelmäkuvaus SATA vision 2000

Järjestelmäkuvaus sisältää hengityssuojainjärjestelmää koskevia tärkeitä ylempitasoisia tietoja.

#### Käyttöohje SATA air cooler 2000 / SATA air warmer 2000

Nämä käyttöohjeet koskevat tuotteen käyttöä hengityssuojaimena ja sisältävät tärkeitä tuotekohtaisia tietoja.

#### 1.2. Kohderyhmä

Tämä käyttöohje on tarkoitettu maalaus- ja lakkausalan ammattilaisille. Koulutetuille henkilöille maalaustöihin teollisuudessa ja käsitöissä.

#### 1.3. Onnettomuuksien ehkäisy

Lähtökohtaisesti noudatetaan voimassa olevia maakohtaisia tapaturmantorjuntamääräyksiä ja vastaavia

kriteerejä, linjauksia ja ohjeita. Hengityssuojaimien käyttäjien on nouda-

tettava lääkärin soveltuvuustestejä ja työterveystarkastusten aikarajoja ja laajuuksia.

Varsinkin Saksassa on noudatettava voimassa olevia ammattiliittojen määräyksiä työterveydellistä ehkäisevistä tutkimuksista sekä hengityssuojaimia koskevan ohjelehden DGUV-määräys 112-190 asiaankuuluvia määräyksiä. Näihin ohjeisiin oheisen asiakirjan painamisen jälkeen tulleet mahdolliset uudistukset on tarkastettava ja niitä on noudatettava vastavasti.

#### 1.4. Lisävaruste-, vara- ja kulumisosat

Lähtökohtaisesti on käytettävä vain alkuperäisiä SATA:n varaosia, lisäosia ja kuluvia osia. Sellaiset lisäosat, jotka eivät ole SATA:n toimittamia, eivät ole testattuja tai yhteensopivia. SATA ei ota vastuuta yhteensopimattomien varaosien, lisäosien ja kuluvien osien käytöstä johtuvista vahingoista.

#### 1.5. Takuu ja vastuu

Maaliruiskun kohdalla ovat voimassa SATA:n yleiset myyntiehdot ja tilanteen mukaan muut tehdyt sopimukset sekä voimassa olevat lait.

SATA ei vastaa

- Käyttöohjetta ei ole noudatettu
- Tuotetta ei ole käytetty määräystenmukaisesti
- Käyttäjänä on ollut kouluttamaton henkilö
- Hengitysilmansyöttö ei ole standardin DIN EN 12021 mukainen.
- Henkilösuojaimia ei ole käytetty
- Muiden kuin alkuperäisten lisä- ja varaosien sekä kuluvien osien käytöstä
- Hengityssuojalaitteeseen tuotetun ilman laatua koskevien määräysten noudattamatta jättämisestä
- Omavaltaiset lisäykset tai tekniset muutokset
- Luonnollisesta kulumisesta/rikkoutumisesta
- Käytölle epätyypillinen iskukuormitus
- Asennus- ja irrotustyöt

## 2. Turvallisuusohjeet

Lue ja säilytä seuraavat ohjeet. Ohjeiden noudattamatta jättäminen tai vaillinnainen noudattaminen voi johtaa toimintahäiriöön tai vakavaan vammaan tai kuolemaan.

Jokainen käyttäjä on velvollinen tarkastamaan ennen henkilönsuojainten hengityssuojalaitteen käyttöä ilmansyöttöjärjestelmän kapasiteetin, sen mahdolliset vaikutukset järjestelmän muihin käyttäjiin.

Paineilman syöttöletkussa oleva merkki "H" viittaa siihen, että paineilman syöttöletku on lämmönkestävä.

Paineilman syöttöletkussa oleva merkki "S" viittaa paineilman syöttöletkun antistaattisuuteen.

"F"-merkintä paineilemälletkussa tarkoittaa, että paineilemälletkua voidaan käyttää sellaisissa tilanteissa, joissa on syttymisvaara. Syttymisluokitukset koskevat vain paineilemälletkua. Hengityssuojajärjestelmän muita osia ei saa käyttää tilanteissa, joissa on olemassa syttymisvaara. Syttymisluokitukset koskevat vain paineilemälletkua. Hengityssuojajärjestelmän muita osia ei saa käyttää tilanteissa, joissa on olemassa syttymisvaara. Ennen käyttöä käyttäjän on suoritettava riskinarviointi työpaikalla mahdollisten vaarallisten yhdisteiden osalta, esim. typpi. Käyttäjän tulee käyttää sopivia kuulosuojaimia. Käyttäjän on noudatettava tarkkaan valmistajan antamia tietoja henkilösuojaimien käytöstä.



**NOTICE**

Huomio!

Käyttäjän on otettava huomioon, että erittäin korkea toimintapaine voi vaikuttaa negatiivisesti hengityslitiantään sisäänhengitysilmaavirran ollessa maksimi.

## 2.1. Henkilöstön vaatimukset

Ilmanjäähdytintä / ilmanlämmittintä saavat käyttää vain kokeneet ammattilaiset ja koulutetut henkilöt, jotka ovat lukeneet ja ymmärtäneet nämä käyttöohjeet kokonaisuudessaan. Ilmanjäähdytintä / ilmanlämmittintä ei saa käyttää väsyneenä tai huumeiden, alkoholin tai lääkkeiden vaikutuksen alaisena.





## 2.2. Henkilösuojaimet

Ilmanjäähdytin / ilmanlämmitin on tehokas suojavaite maalaustöihin ja terveydelle vaarallisilla alueilla tehtäviin töihin. Ilmanjäähdytin / ilmanlämmitin on osa henkilökohtaista suojavaatetusta yhdessä koko- ja puoli-naamarin, turvakenkien, suojavaatteiden, suojakäsineiden ja tarvittaessa kuulosuojaimien kanssa.

### 2.3. Tuotetun paineilman laatua koskevat vaatimukset

Laitteen käyttö on sallittu vain, kun tuotettu paineilma on hengitysilmalle asetettujen määräysten mukainen. Käyttäjän on tarkistettava kansalliset määräykset ja noudatettava niitä. Huom.: Euroopassa on noudatettava standardia DIN EN 12021.

### 2.4. Käyttö räjähdysvaarallisilla alueilla

 	<b>Varoitus! Räjähdyksenvaaralla!</b>
 	
<p>Räjähdyksenvaarallisuus aiheuttaa hengenvaaran          Ilmanjäähdyttimen / ilmanlämmittimen käyttö räjähdysvaarallisilla alueilla (luokka 0) voi aiheuttaa räjähdyksen          → Älä koskaan vie ilmanjäähdyttintä / ilmanlämmittintä räjähdysvaarallisille alueille (luokka 0).</p>	

Ilmanjäähdytin / ilmanlämmitin on hyväksytty käytettäväksi/säilytettäväksi luokkien 1 ja 2 räjähdysvaarallisissa tiloissa.

### 2.5. Turvallisuusohjeet

#### Tekninen kunto

- Tarkista ilmanjäähdytin / ilmanlämmitin vaurioiden varalta ennen jokaisesta käyttökertaa.
- Älä koskaan käytä ilmanjäähdyttintä / ilmanlämmittintä, joka on vaurioitunut tai josta puuttuu osia.
- Älä koskaan itse muokkaa tai muuta ilmanjäähdyttintä / ilmanlämmittintä teknisesti.

#### Puhdistus

- Puolinaamarin puhdistukseen ei saa koskaan käyttää happo- tai lipeäpitoisia puhdistusaineita.
- Älä koskaan käytä halogeenituihin hiilivetyihin perustuvia puhdistusaineita.

#### Käyttöpaikka

- Hapen tai hapella rikastetun ilman käyttö ei ole sallittua.
- Hengitysilman vesipitoisuus täytyy säilyttää standardin EN 12021 mukaisissa rajoissa laitteen jääntymisen estämiseksi.
- Ilmanjäähdyttintä / ilmanlämmittintä ei saa käyttää tilanteissa, joissa on olemassa syttymisvaara.

- Ilmanjäähdytintä / ilmanlämmittintä ei saa käyttää tilanteissa, joissa on hapenpuute.
- Ilmanjäähdytintä / ilmanlämmittintä ei saa käyttää tilanteissa, joissa 100-kertainen AGW (MAK) -arvo ylittyy.
- Ilmanjäähdytintä / ilmanlämmittintä ei saa käyttää myrkyllisissä ympäristöissä.
- Ilmanjäähdytintä / ilmanlämmittintä saa käyttää vain tiloissa, joiden ilman happipitoisuus on vähintään 17 % ja enintään 23,5 %.
- Ilmanjäähdytintä / ilmanlämmittintä ei saa käyttää suljetuissa tiloissa, kuten kattiloissa, putkistoissa, louhoksissa tai kanaaleissa.
- Ilmanjäähdytintä / ilmanlämmittintä ei saa käyttää hiilimonoksidikaasuja (CO) vastaan.
- Ilmanjäähdytintä / ilmanlämmittintä ei saa käyttää, jos epäpuhtauksien tyyppiä ja ominaisuuksia ei tunneta tai jos epäpuhtaudet uhkaavat suoraan henkeä ja terveyttä.
- Aktiivihiihliadsorberilla varustettua ilmanjäähdytintä / ilmanlämmittintä ei saa käyttää työpisteissä, joissa saattaa esiintyä kipinäointia tai avotulta.
- Ennen ilmanjäähdyttimen / ilmanlämmittimen käyttöä on varmistettava, että kompressorin imemä ilma ei sisällä vaarallisia kaasuja, höyryjä tai hiukkasia ja että ilman laatu on standardin DIN EN 12021 vaatimusten mukainen.
- Kompressorista tulevan hengitysilman epäpuhtauksien poistamiseksi on aktiivihiihliuodattimen ja hihnayksikön väliin tai suodatinyksikön ja ilmaverkon väliin asennettava myös painemittarilla varustettu aktiivihiihliuodatin.

### 3. Käyttö

#### Määräystenmukainen käyttö

Ilmanjäähdytin / ilmanlämmitin on valinnainen lisäosa hengityssuojaimen, ja sitä käytetään jäähdyttämään / lämmittämään hengitysilman lämpötilaa.

#### Määräystenvastainen käyttö

Tarkoituksen vastaista käyttöä on henkilösuojaimen käyttö säteilylle alttiissa tai kuumassa ympäristössä.

### 4. Kuvaus

#### Hengityssuojalaitteen kuvaus

#### Vähimmäisversio [1-4]

Vähimmäisversiossa hengityssuojain koostuu

hengityssuojainhupusta, kantohihnasta ja ilmansäätöventtiilistä.

Laajennetut versiot [1-5]

Laajennetussa versiossa hengityssuojain koostuu seuraavista osista: hengityssuojainhuppu, olkahihna ja ilmansäätöventtiili T-kappaleella (pistooliliitäntä).

Enimmäisversiot [1-6]

Enimmäisversiossa hengityssuojain koostuu hengityssuojainhupusta, kantohihnasta ja ilmansäätöventtiilistä aktiivihii-  
liadsorberilla.

Ilmanjäähdyttimen / ilmanlämmittimen kuvaus

Ilmanjäähdytin / ilmanlämmitin koostuu pää rakenneosista:

- Hengityssuojahupun liitäntä [2-1]
- Ilmanjakajan liitäntä [2- 3]
- Ilmanlämpötilan säädin [2-4]

Ilmanjäähdytintä saa käyttää vain lämpötila-alueella +20°C – +60°C.

Ilmanlämmitintä saa käyttää vain lämpötila-alueella +5°C – +35°C.

## 5. Toimituksen sisältö

- SATA air cooler 2000 / SATA air warmer 2000
- Käyttöohje

## 6. Rakenne

[1-1]	Hapensyöttöjärjestelmä	[1-6]	Ilmansäätöventtiilin versio
[1-2]	Hengityssuojahuppu (SATA vision 2000)		aktiivihiihliadsorberilla
		[1-7]	Turvapaineilmaletku
[1-3]	Ilmanjäähdytin / ilmanläm- mitin (SATA air cooler 2000 / SATA air warmer 2000)		ilmansäätöventtiiliin
		[1-8]	Maaliruisku
[1-4]	Ilmansäätöventtiilin versio	[1-9]	Paineilmaletku
[1-5]	Ilmansäätöventtiilin versio T-kappaleella (pistooliliitäntä)		maaliruiskuun

Yksittäiset komponentit liitetään toisiinsa ja paineilman syöttöjärjestelmään [1-1] turvapaineilmaletkuilla [1-7]. Nämä komponentit ovat keskenään yhteensopivia ja ne on testattu hengityssuojajärjestelmässä.

[2-1]	Hengityssuojahupun liitäntä	[2-4]	Äänenvaimennin poistoil- malle ilmanpoistokorkilla (käännettävä)
[2-2]	Sulkuruuvi		
[2-3]	Ilmalämpötilan säädin		

**[2-5] Ilmanjakajan liitäntä****7. Tekniset tiedot**

Nimitys	Yksikkö	
Kokonaan avattu ilmanjäähdytin / ilmanlämmitin, hengityssuojahupulla	6,9 bar - 9,0 bar	100 psi - 131 psi
"Kokonaan avattu ilmanjäähdytin / ilmanlämmitin, hengityssuojahupulla ja maaliruis-kulla ilmanjakajassa (1,2 m:n maalausilmaletkun tuotenro 13870 yhteydessä)"	9,0 bar	131 psi
Paineilmaletkun suurin käyttöpainne (ei koske koko PPE:tä)	10,0 bar	145 psi
Käyttölämpötila	5 °C – 60 °C	41 °F – 140 °F
Ilmankulutus, ilmanjäähdytin / ilmanlämmitin	50 NI/min – 150 NI/min	2 cfm – 5 cfm
Käyttö-/ympäristölämpötila	+5 °C - +60 °C	+41 °F - +140 °F
Johtolämpötila	SATA air warmer +5 °C - +35 °C / SATA air cooler +20 °C - +60 °C	SATA air warmer +41 °F - +95 °F / SATA air cooler +68 °F - +140 °F
Varastointilämpötila	-20 °C - +60 °C	-4 °F - +140 °F
Maks. letkun pituus	40 m	131' 3"
Äänitaso	76 dB (A)	
Paino SATA air warmer / SATA air cooler	ca. 345 g	ca. 12,2 oz.

**8. Ensikäyttöön otto**

Ilmanjäähdytin / ilmanlämmitin toimitetaan täysin koottuna ja käyttövalmiina.

Kun olet poistanut laitteen pakkauksesta, tarkasta:

- Ehjä ilmanjäähdytin / ilmanlämmitin.
- Onko toimitus täydellinen (katso luku 5).

## 9. Normaalkäyttö

**NOTICE**
**Huomio!**

Henkilönsuojainten suunnittelu ja käyttöönotto on suoritettava ehdottomasti käyttöohjeessa kuvailtujen valmistajan määräysten mukaisesti.

### 9.1. Kiinnitä ilmanjäähdytin / ilmanlämmitin ohjausyksikköön [1-4], [1-5], [1-6]

- Aseta ilmanjäähdytin / ilmanlämmitin ohjausventtiiliyksikön pikaliittimeen.

Käytettäessä aktiivihiliadsorberilla varustettua ilmansäätöventtiiliversiota [1-6] on painemittari [3-1] siirrettävä ohjausyksiköstä ilmanjäähdyttimeen tai ilmanlämmittimeen.

Löysää painemittaria [3-1] sopivalla työkalulla (SW14) ja irrota se ohjausyksiköstä. Löysää nyt ilmanjäähdyttimen tai ilmanlämmittimen sulkutulppa [3-2] sopivalla työkalulla (kuusioavain 4) ja irrota se ilmanlämmitimestä tai ilmanjäähdyttimestä. Kostuta sulkutulpan [3-2] kierre Loctite 242:lla ja ruuvaa se ohjausyksikköön painemittarin sijaan. Kostuta painemittarin [3-1] kierre Loctite 242:lla ja ruuvaa se ilmanjäähdyttimeen tai ilmanlämmittimeen sulkuruuvun sijaan. Varmista, että etäisyys ilmanjäähdyttimen tai ilmanlämmittimen pohjaan on noin 3,5 mm [3-3]. Kohdistu painemittari niin, että voit lukea sitä helposti maalaamossa.

Äänenvaimentimen ilmanpoistokorkki [2-4] on sijoitettava niin, että kylmä tai lämmin poistoilma virtaa pois kehosta.

**NOTICE**
**Huomio!**

Ruuvaa komponentit varovasti tuotteeseen. Tarkista ruuviilitoksen kireys liiman kuivumisen jälkeen. Painemittaria [3-1] on muutettava käytettäessä aktiivihiliadsorberilla varustettua ilmansäätöventtiiliversiota, jotta varmistetaan, että vaadittu ilmamäärä näkyy oikein painemittarissa [3-1]. Näytön on oltava jatkuvasti vihreällä alueella, kun hengityssuojaimia käytetään.

### 9.2. Käyttövalmiuteen saattaminen

- Kytke turvapaineilemät [1-7] ilmansäätöventtiiliin [1-4],[1-5], [1-6].
- Kytke ilmanjäähdytin tai ilmanlämmitin [1-3] ilmanjakajaan [1-4], [1-5], [1-6].



- Liitä hengitysilmaletku hengityssuojahupusta [1-2] ilmanjäähdyttimeen tai ilmanlämmittimeen [1-3].
- Säädä tarvittavaa ilmavirtaamaa ilmanjakajasta (katso ilmanjakajan käyttöohje).
- Aseta haluttu ilman lämpötila säätimellä [5-1]  
Hengityssuojalaite on käyttövalmis.

## 10. Huolto ja hoito

Pitääksesi hengityssuojahupun käyttökelpoisena on tuotetta käytettävä varovasti ja sitä huollettava sekä hoidettava säännöllisesti. Ilmanjäähdytintä ja ilmanlämmittintä ei tarvitse huoltaa. Ylläpitoa varten on saatavilla varaosia (katso Kappale 13).

## 11. Häiriöt

Häiriö	Syy	Toiminta
Hengityssuojahuppuun ei tule tarpeeksi ilmaa. Hupun varoitusääni kuuluu. Painemittari ei ole vihreällä alueella	Riittämätön ilmamäärä.	Lisää ilmavirran määrää suodatinyksikössä, kunnes hupun varoitusääni sammuu.
Ilma on liian kylmää	Ilmanjäähdyttimen säätöä avattu liikaa	Käännä ilmanjäähdyttimen säädintä, kunnes tavoitelämpötila on saavutettu.
Ilma on liian lämmintä	Ilmanlämmittimen säätöä avattu liikaa	Käännä ilmanlämmittimen säädintä, kunnes tavoitelämpötila on saavutettu.

Jos muita odottamattomia ongelmia ilmenee, lähetä tuote SATA:n asiakaspalveluun. (katso kappale 12).

## 12. Hävittäminen

Ilmanjäähdytin tai ilmanlämmitin hävitetään kierrätettävänä jätteenä. Noudata paikallisia määräyksiä ja hävitä asianmukaisesti ympäristövahinkojen välttämiseksi!

## 13. Asiakaspalvelu

Lisätarvikkeet, varaosat ja tekninen tuki ovat saatavissa SATA-jälleenmyyjältäsi.

## 14. Varaosat

Aset.	Tuotenro	Nimitys	Lukumäärä
[4-1]	53934	Pikaliitin ilmanpoistoaukolle	1 kpl
[4-2]	1099	Sulkuruuvi	1 kpl
[4-3]	1503	Uppokantaruuvi M4x8	1 kpl
[4-4]	65557	pyälletty nuppi	1 kpl
[4-5]	29413	Pistokenippa ilmanottoa varten	1 kpl

## 15. Henkilönsuojaimissa olevat merkit Varastointilämpötila

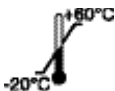

Katso valmistajainformaatio



Varoitus



## 16. EU-vaatimustenmukaisuusvakuutus

Tällä hetkellä voimassa oleva vaatimustenmukaisuusvakuutus löytyy osoitteesta:



[www.sata.com/downloads](http://www.sata.com/downloads)

# Table des matières [version originale : allemand]

1. Informations générales.....	107	9. Mode régulé .....	115
2. Renseignements de sécurité.....	109	10. Entretien et soin .....	116
3. Utilisation.....	112	11. Dysfonctionnements.....	116
4. Description .....	112	12. Evacuation.....	117
5. Contenu de la livraison.....	113	13. Service après-vente .....	117
6. Montage .....	113	14. Pièces de rechange.....	117
7. Données techniques.....	114	15. Marquage sur l'EPI.....	117
8. Première mise en service....	115	16. Déclaration de conformité CE .....	118



## A lire avant l'utilisation !

Avant la mise en service, lire attentivement et intégralement le présent mode d'emploi et la description du système, jointe au SATA vision 2000. Respectez les consignes de sécurité et de danger !

Toujours conserver le présent mode d'emploi à proximité du produit ou à un endroit accessible par tous à tout moment !

## 1. Informations générales

### 1.1. Introduction

Le SATA air cooler 2000 / SATA air warmer 2000, appelé ci-après refroidisseur d'air / réchauffeur d'air, fait partie du système de protection respiratoire de SATA. Les différents composants du système de protection respiratoire peuvent être assemblés en fonction des besoins pour former un dispositif de protection respiratoire.

### Description du système SATA vision 2000

La description du système comporte des informations importantes relatives au système de protection respiratoire supérieur.

### Mode d'emploi SATA refroidisseur d'air 2000 / SATA réchauffeur d'air 2000

Le présent mode d'emploi concerne l'utilisation du produit dans un appareil respiratoire et contient des informations importantes spécifiques au produit.

## 1.2. Groupe cible

Le présent mode d'emploi est destiné aux professionnels de la peinture et du laquage. Personnel formé en peinture dans les entreprises industrielles et artisanales.

## 1.3. Prévention des accidents

En principe, il convient de respecter les prescriptions en vigueur en matière de prévention des accidents dans le pays concerné ainsi que les spécifications,

les directives et les instructions correspondantes. Les personnes portant des appareils respiratoires doivent se soumettre aux examens médicaux d'aptitude prescrits à cet effet, ainsi qu'aux délais et à l'étendue des examens préventifs nécessaires dans la médecine du travail.

En Allemagne en particulier, il faut tenir compte des principes des associations professionnelles applicables aux examens préventifs de médecine du travail ainsi que de la réglementation en vigueur conformément à la règle de protection respiratoire 112-190 de l'assurance accidents légale allemande (DGUV). Toutes les modifications apportées aux présentes consignes après l'impression du présent document doivent être vérifiées et respectées en conséquence.

## 1.4. Accessoires, pièces de rechange et d'usure

Généralement, seules les pièces de rechange, les accessoires et les pièces d'usure d'origine SATA doivent être utilisés. Les accessoires qui n'ont pas été livrés par ATA n'ont pas fait l'objet d'un contrôle et ne sont pas approuvés. SATA décline toute responsabilité pour les dommages résultant de l'utilisation de pièces de rechange, d'accessoires et de pièces d'usure non approuvés.

## 1.5. Garantie et responsabilité

Sont valables les Conditions Générales de Vente et de Livraison de SATA et, le cas échéant, d'autres accords contractuels, ainsi que les lois correspondamment en vigueur.

### **SATA n'assume aucune responsabilité**

- Faute de respecter le mode d'emploi
- Utilisation non appropriée de l'appareil
- Mise en action d'employés non formés
- Apport en air respirable non conforme à la norme DIN EN 12021.
- Faute d'utiliser des équipements de protection personnelle
- Utilisation d'accessoires, de pièces de rechange et d'usure qui ne sont pas d'origine

- Non-respect des spécifications relatives à la qualité de l'air que doit fournir le masque respiratoire
- Transformations ou modifications techniques arbitraires
- Usure naturelle
- Soumise à des chocs non conformes avec les paramètres de l'utilisation normale
- Travaux de montage et de démontage

## 2. Renseignements de sécurité

Lisez et observez toutes les consignes fournies ci-après. Le non-respect ou la mauvaise application de ces consignes peut entraîner des dysfonctionnements ou provoquer des blessures graves, voire mortelles.

**Chaque utilisateur** est tenu, avant d'utiliser l'équipement de protection respiratoire individuelle, de vérifier la capacité du système d'alimentation en air et, si nécessaire, les conséquences en découlant pour d'autres utilisateurs du système.

Le marquage « H » sur le tuyau d'arrivée d'air comprimé signifie que ce tuyau est thermorésistant.

Le marquage « S » sur le tuyau d'arrivée d'air comprimé signifie ce tuyau d'alimentation est antistatique.

Le marquage « F » apposé sur le tuyau d'alimentation en air comprimé indique que ce dernier peut être utilisé dans des situations où l'inflammabilité peut constituer un danger. Les données relatives à l'inflammabilité ne concernent que le tuyau d'alimentation en air comprimé. Tous les autres composants du système de protection respiratoire ne doivent pas être utilisés dans des situations où l'inflammabilité peut constituer un danger. Les données relatives à l'inflammabilité ne concernent que le tuyau d'alimentation en air comprimé. Tous les autres composants du système de protection respiratoire ne doivent pas être utilisés dans des situations où l'inflammabilité peut représenter un danger. Avant l'utilisation, l'utilisateur doit procéder à une évaluation des risques liés à la présence éventuelle de composés dangereux sur le lieu de travail, par exemple l'azote. Des protections auditives adéquates doivent être portées. L'utilisateur doit mettre l'EPI strictement en conformité avec les informations fournies par le fabricant.

**NOTICE****Attention !**

Dans l'hypothèse d'une intensité de travail très élevée, l'utilisateur doit observer que la pression dans le raccord respiratoire peut devenir négative si le débit d'air inspiré est maximal.

### **2.1. Exigences envers le personnel**

Le refroidisseur d'air/réchauffeur d'air doit uniquement être utilisé par un personnel qualifié et dûment formé, qui a lu et compris ce mode d'emploi dans son intégralité. Ne pas utiliser le refroidisseur d'air / réchauffeur d'air en cas de fatigue, ni sous l'influence de drogues, de l'alcool ou de médicaments.





### **2.2. Equipement de protection personnelle**

Le refroidisseur d'air / réchauffeur d'air est un dispositif de protection sanitaire hautement efficace pour les travaux de peinture et les activités réalisées dans un environnement dangereux pour la santé. Le refroidisseur d'air / réchauffeur d'air est une composante de l'équipement de protection individuelle EPI, en combinaison avec des chaussures de sécurité, des vêtements de sécurité, des gants de sécurité, et une protection auditive, le cas échéant.

### **2.3. Exigences relatives à la qualité de l'air comprimé acheminé**

L'exploitation du produit n'est autorisée que si l'air comprimé acheminé respecte les prescriptions imposées pour l'air respirable. Les prescriptions spécifiques aux pays doivent être vérifiées par l'exploitant et leur respect doit être garanti par celui-ci. Remarque : en Europe, le respect de la norme DIN EN 12021 est imposé.

## 2.4. Utilisation dans des zones à danger d'explosion

 	<b>Avertissement ! Danger d'explosion !</b>
 	

**Danger mortel dû au risque d'explosion**  
 L'utilisation du refroidisseur d'air / réchauffeur d'air dans des espaces à risque d'explosion de la zone Ex 0 peut entraîner une explosion.  
 → Ne jamais utiliser le refroidisseur d'air / réchauffeur d'air dans des espaces à risque d'explosion de la zone Ex 0.

Le refroidisseur d'air / réchauffeur d'air est homologué pour une utilisation/conservation dans des espaces présentant des risques d'explosion de la zone Ex 1 et 2.

## 2.5. Renseignements de sécurité

### État technique

- Vérifier la présence de dommages sur le refroidisseur d'air / réchauffeur d'air avant toute utilisation.
- Ne jamais mettre en service le refroidisseur d'air / réchauffeur d'air en cas de dommages ou de pièces manquantes.
- Ne jamais transformer ou modifier techniquement le refroidisseur d'air / réchauffeur d'air de sa propre initiative.

### Nettoyage

- Ne jamais utiliser de détergents contenant des acides ou sodes pour le nettoyage du demi-masque.
- Ne jamais utiliser de détergents à base d'hydrocarbures halogénés.

### Lieu d'utilisation

- Il est interdit d'utiliser de l'oxygène ou de l'air enrichi à l'oxygène.
- La teneur en eau de l'air de respiration doit se situer dans les limites de la norme EN 12021 afin que l'équipement ne risque pas de geler.
- Le refroidisseur d'air / réchauffeur d'air ne doit pas être utilisé dans des situations où l'inflammabilité peut constituer un danger.
- Le refroidisseur d'air / réchauffeur d'air ne doit pas être utilisé dans les situations où règne un manque d'oxygène.
- Le refroidisseur d'air / réchauffeur d'air ne doit pas être utilisé dans les situations où la valeur AGW- (MAK) est dépassée de 100 fois.
- Le refroidisseur d'air / réchauffeur d'air ne doit pas être utilisé dans une

atmosphère ambiante toxique.

- Le refroidisseur d'air / réchauffeur d'air ne peut être utilisé que dans des espaces où l'air contient au moins 17 % et au maximum 23,5 % d'oxygène en volume.
- Le refroidisseur d'air / réchauffeur d'air ne doit pas être utilisé dans des espaces fermés tels que des chaudières, des tuyauteries, des fosses et des canalisations.
- Le refroidisseur d'air / réchauffeur d'air ne doit pas être utilisé contre les gaz d'oxyde de carbone (CO).
- Le refroidisseur d'air / réchauffeur d'air ne doit pas être utilisé si la nature et les propriétés des polluants ne sont pas connues ou si les polluants représentent un danger direct pour la santé et la vie.
- Le refroidisseur d'air / réchauffeur d'air avec adsorbant à charbon actif ne doit pas être utilisé sur des lieux de travail où peuvent survenir des projections d'étincelles ou des flammes nues.
- Avant d'utiliser le refroidisseur d'air / réchauffeur d'air, il faut s'assurer que l'air aspiré par le compresseur est exempt de gaz, de vapeurs et de particules nocives et respecte les exigences suivant la norme DIN EN 12021.
- Pour éliminer les impuretés présentes dans l'air respirable et provenant du compresseur, il convient de monter également un filtre à charbon actif avec manomètre entre un filtre à charbon actif et l'unité de ceinture et/ou entre l'unité de filtre et le réseau d'air.

### 3. Utilisation

#### Utilisation correcte

Le refroidisseur d'air / réchauffeur d'air est un complément optionnel du dispositif de protection respiratoire et sert à refroidir / réchauffer la température de l'air respirable.

#### Utilisation non conforme

Une utilisation non-conforme correspond à l'utilisation de l'EPI dans des environnements exposés aux radiations ou à la chaleur.

### 4. Description

#### Description de l'équipement de protection respiratoire

##### Version minimale [1-4]

En version minimale, le dispositif de protection respiratoire est composé d'une cagoule de protection respiratoire, d'un harnais et d'une vanne de régulation d'air.



## Version étendue [1-5]

Dans sa version étendue, le dispositif de protection respiratoire est composé d'une cagoule de protection respiratoire, d'un harnais et d'une vanne de régulation d'air avec pièce en T (raccord de pistolet).

## Versions maximales [1-6]

En version maximale, le dispositif de protection respiratoire est composé d'une cagoule de protection respiratoire, d'un harnais et d'une vanne de régulation d'air avec adsorbant à charbon actif.

## Description du refroidisseur d'air / réchauffeur d'air

Le refroidisseur d'air / réchauffeur d'air comprend les principaux composants suivants :

- Raccord de la cagoule de protection respiratoire [2-1]
- Raccord du diffuseur d'air [2-3]
- Régulateur de la température d'air [2-4]

Le refroidisseur d'air doit uniquement être exploité dans une plage de températures de conduites, située entre +20°C – et +60°C.

Le réchauffeur d'air doit uniquement être exploité dans une plage de températures de conduites, située entre +5°C – et +35°C.

## 5. Contenu de la livraison

- SATA air cooler 2000 / SATA air warmer 2000
- Mode d'emploi

## 6. Montage

[1-1]	Système d'alimentation en air comprimé	[1-5]	Version vanne de régulation d'air avec pièce en T (raccord de pistolet)
[1-2]	Cagoule de protection respiratoire (SATA vision 2000)	[1-6]	Version vanne de régulation d'air avec adsorbant à charbon actif
[1-3]	Réchauffeur d'air / refroidisseur d'air (SATA air cooler 2000 / SATA air warmer 2000)	[1-7]	Flexible d'air comprimé de sécurité vers la vanne de régulation d'air
[1-4]	Version vanne de régulation d'air	[1-8]	Pistolet de peinture
		[1-9]	Tuyau d'air comprimé vers le pistolet de pulvérisation

Les différents composants sont reliés mutuellement et avec le système d'alimentation en air comprimé [1-1] par des flexibles d'air comprimé de sécurité [1-7]. Les composants sont assortis, testés et homologués comme système de protection respiratoire.

- [2-1]** Raccord de la cagoule de protection respiratoire
- [2-2]** Vis de fermeture
- [2-3]** Régulateur de la température d'air
- [2-4]** Silencieux pour air d'échappement avec capuchon d'évacuation d'air (rotatif)
- [2-5]** Raccord pour distributeur d'air

## 7. Données techniques

Dénomination	Unité	
Refroidisseur d'air / réchauffeur d'air entièrement ouvert, avec cagoule de protection respiratoire	6,9 bar - 9,0 bar	100 psi - 131 psi
« Refroidisseur d'air / réchauffeur d'air entièrement ouvert, avec cagoule de protection respiratoire et pistolet de peinture sur le diffuseur d'air (en combinaison avec un flexible d'air de peinture de 1,2 m, art. n° 13870) »	9,0 bar	131 psi
Pression de travail maximale du flexible d'alimentation en air comprimé (ne s'applique pas à l'ensemble de l'EPI)	10,0 bar	145 psi
Température de fonctionnement	5 °C – 60 °C	41 °F – 140 °F
Consommation d'air refroidisseur d'air / réchauffeur d'air	50 NI/min – 150 NI/min	2 cfm – 5 cfm
Température de service / température ambiante	+5 °C - +60 °C	+41 °F - +140 °F
Température de la conduite	SATA air warmer +5 °C - +35 °C / SATA air cooler +20 °C - +60 °C	SATA air warmer +41 °F - +95 °F / SATA air cooler +68 °F - +140 °F
Température de stockage	-20 °C - +60 °C	-4 °F - +140 °F
Longueur maximale du tuyau	40 m	131' 3"
Niveau sonore	76 dB (A)	

Dénomination	Unité	
Poids du SATA air warmer / SATA air cooler	ca. 345 g	ca. 12,2 oz.

## 8. Première mise en service

Le refroidisseur d'air / réchauffeur d'air est livré entièrement assemblé et prêt à l'emploi.

Après le déballage, contrôler :

- Refroidisseur d'air / réchauffeur d'air intact.
- fourniture complète (voir le chapitre 5).

## 9. Mode régulé



**NOTICE**

**Attention !**

La mise en place et la mise en service des composants de protection respiratoire (EPI) doivent impérativement être effectuées dans le respect des prescriptions figurant au mode d'emploi du fabricant.

### 9.1. Apposer le refroidisseur d'air / réchauffeur d'air sur l'unité de régulation [1-4] , [1-5] , [1-6]

- Brancher le refroidisseur d'air / réchauffeur d'air dans le raccord rapide de l'unité de la vanne de régulation.

En cas d'utilisation d'une vanne de régulation d'air avec adsorbant à charbon actif [1-6], le manomètre [3-1] doit être transféré de l'unité de régulation au refroidisseur d'air et/ou au réchauffeur d'air.

Desserrez le manomètre [3-1] à l'aide d'un outil adapté (SW14) et retirez-le de l'unité de régulation. Desserrez maintenant la vis de fermeture [3-2] sur le refroidisseur d'air et/ou le réchauffeur d'air à l'aide d'un outil adapté (six pans creux 4) et retirez-le du réchauffeur d'air et/ou du refroidisseur d'air. Enduire le filetage de la vis de fermeture [3-2] de Loctite 242 et visser dans l'unité de régulation à la place du manomètre. Enduire le filetage sur le manomètre [3-1] de Loctite 242 et visser dans le refroidisseur d'air et/ou le réchauffeur d'air à la vis de fermeture. Veillez à ce que la distance par rapport au fond du refroidisseur d'air et/ou du réchauffeur d'air soit d'environ 3,5 mm [3-3]. Orientez le manomètre de manière à ce qu'il soit bien lisible lors de l'application de la peinture.

Le capuchon d'évacuation d'air [2-4] du silencieux doit être positionné de

manière à ce que l'air froid et/ou chaud évacué s'éloigne du corps.



**NOTICE**

**Attention !**

Vissez délicatement les composants dans les produits. Vérifiez l'étanchéité du raccord après séchage de la colle. Le manomètre **[3-1]** doit impérativement être modifié en cas d'utilisation de la version vanne de régulation d'air avec adsorbant à charbon actif, afin de garantir un affichage correct du débit volumique d'air nécessaire sur le manomètre **[3-1]**. L'affichage doit être constamment dans la zone verte lorsque le système de protection respiratoire est en service.

## 9.2. Établissement de la disponibilité au service

- Brancher le flexible d'air comprimé de sécurité **[1-7]** sur la vanne de régulation d'air **[1-4]**, **[1-5]**, **[1-6]**.
  - Brancher le refroidisseur d'air et/ou le réchauffeur d'air **[1-3]** sur le diffuseur d'air **[1-4]**, **[1-5]**, **[1-6]**.
  - Brancher le flexible d'air respirable de la cagoule de protection respiratoire **[1-2]** sur le refroidisseur d'air et/ou le réchauffeur d'air **[1-3]**.
  - Régler le débit d'air nécessaire sur l'unité de réglage du flux d'air (voir le mode d'emploi de l'unité de réglage du flux d'air).
  - Régler la température de l'air souhaitée à l'aide du régulateur **[5-1]**
- L'équipement de protection respiratoire est opérationnel.

## 10. Entretien et soin

Pour garantir la fonction de la cagoule de protection respiratoire, il faudra veiller à une manipulation soignée, ainsi qu'à un entretien régulier du produit. Le refroidisseur d'air et/ou le réchauffeur d'air ne nécessitent pas d'entretien. Des pièces de rechange sont disponibles pour l'entretien (voir chapitre 13).

## 11. Dysfonctionnements

Problème	Cause	Solution
Quantité d'air insuffisante au niveau de la cagoule de protection respiratoire. Le signal d'avertissement de la cagoule retentit. Le manomètre ne se situe pas dans la zone verte	Débit volumique d'air trop faible.	Augmenter le débit volumique d'air au niveau de l'unité de filtre jusqu'à ce que le signal d'avertissement s'éteigne sur la cagoule.

Problème	Cause	Solution
L'air est trop froid	Régulation trop ouverte au niveau du refroidisseur d'air	Tourner la régulation au niveau du refroidisseur d'air jusqu'à ce que la température souhaitée soit atteinte.
L'air est trop chaud	Régulation trop ouverte au niveau du réchauffeur d'air	Tourner la régulation au niveau du réchauffeur d'air jusqu'à ce que la température souhaitée soit atteinte.

Si des dysfonctionnements inattendus surviennent, envoyer le produit au service après-vente de SATA. (voir chapitre 12).

## 12. Evacuation

Élimination du refroidisseur d'air et/ou du réchauffeur d'air en tant que matériau recyclable. Afin d'éviter tout préjudice à l'environnement, il convient de respecter les prescriptions locales et d'éliminer les déchets en bonne et due forme !

## 13. Service après-vente

Vous recevrez des accessoires, des pièces de rechange et une aide technique auprès de votre distributeur SATA.

## 14. Pièces de rechange

Pos.	Réf.	Dénomination	Quantité
[4-1]	53934	Accouplement rapide pour sortie d'air	1 pc
[4-2]	1099	Vis de fermeture	1 pc
[4-3]	1503	Vis à tête conique M4x8	1 pc
[4-4]	65557	Molette de réglage	1 pc
[4-5]	29413	Nipple enfichable pour entrée d'air	1 pc

## 15. Marquage sur l'EPI

Température de stockage

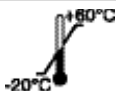

Voir les informations du fabricant



Avertissement



## 16. Déclaration de conformité CE

La déclaration de conformité la plus récente est disponible sur:



[www.sata.com/downloads](http://www.sata.com/downloads)

## Περιεχόμενα [πρωτότυπο κείμενο: Γερμανικά]

1. Γενικές πληροφορίες .....	119	10. Συντήρηση και φροντίδα.....	128
2. Οδηγίες ασφαλείας.....	121	11. Βλάβες.....	129
3. Χρήση.....	124	12. Απόρριψη .....	129
4. Περιγραφή .....	124	13. Εξυπηρέτηση πελατών.....	129
5. Περιεχόμενο συσκευασίας... ..	125	14. Ανταλλακτικά .....	129
6. Κατασκευή.....	125	15. Σήμανση επάνω στα ΜΑΠ... ..	130
7. Τεχνικά χαρακτηριστικά .....	126	16. Δήλωση Συμμόρφωσης	
8. Πρώτη έναρξη λειτουργίας ..	127	E.E.....	130
9. Λειτουργία ρύθμισης.....	127		



### Διαβάστε πρώτα!

Πριν από τη θέση σε λειτουργία, διαβάστε προσεκτικά και στο σύνολό τους τις παρούσες οδηγίες χρήσης και την περιγραφή συστήματος που συνοδεύει το SATA vision 2000. Τηρείτε τις υποδείξεις ασφαλείας και πρόληψης κινδύνου!

Φυλάσσετε τις παρούσες οδηγίες λειτουργίας πάντα δίπλα στο προϊόν ή σε ένα σημείο που είναι ανά πάσα στιγμή προσβάσιμο για όλους!

## 1. Γενικές πληροφορίες

### 1.1. Εισαγωγή

Το SATA air cooler 2000 / SATA air warmer 2000, εφεξής αναφερόμενο ως ψύκτης αέρα/θερμαντήρας αέρα, αποτελεί μέρος του συστήματος προστασίας της αναπνοής της SATA. Τα διάφορα στοιχεία του συστήματος προστασίας της αναπνοής μπορούν να συναρμολογηθούν ανάλογα με τις ανάγκες σε μια διάταξη προστασίας της αναπνοής.

### Περιγραφή συστήματος SATA vision 2000

Η περιγραφή συστήματος περιέχει σημαντικές πληροφορίες σχετικά με το σύστημα προστασίας της αναπνοής.

### Οδηγίες χρήσης SATA air cooler 2000 / SATA air warmer 2000

Οι οδηγίες χρήσης αφορούν τη χρήση του προϊόντος στο πλαίσιο μιας διάταξης προστασίας της αναπνοής και περιέχουν σημαντικές πληροφορίες σχετικά με το προϊόν.

## **1.2. Σε ποιους απευθύνεται**

Οι παρούσες οδηγίες χρήσης προορίζονται για ειδικευμένο εργατικό δυναμικό που απασχολείται σε χειρωνακτικές εργασίες βαφής και βερνικώματος. Καταρτισμένο προσωπικό για εργασίες βερνικώματος σε βιομηχανικές και βιοτεχνικές δραστηριότητες.

## **1.3. Πρόληψη ατυχημάτων**

Κατά κανόνα πρέπει να τηρούνται οι εκάστοτε ισχύουσες οδηγίες πρόληψης ατυχημάτων για κάθε χώρα και οι αντίστοιχες προδιαγραφές, διατάξεις και υποδείξεις

. Οι χρήστες συσκευών προστασίας της αναπνοής πρέπει να υποβάλλονται στις προβλεπόμενες ιατρικές εξετάσεις περί καταλληλότητας καθώς και να τηρούν τις απαραίτητες προθεσμίες και το εύρος των απαραίτητων προληπτικών ιατρικών εξετάσεων των εργαζομένων.

Ειδικά για τη Γερμανία πρέπει να λαμβάνονται υπόψη οι ισχύουσες επαγγελματικές αρχές για τις ιατρικές προληπτικές εξετάσεις εργασίας, καθώς και οι σχετικές προδιαγραφές σύμφωνα με το φύλλο οδηγιών περί προστασία της αναπνοής του Κανονισμού περί κοινωνικής ασφάλισης έναντι ατυχημάτων (DGUV) 112-190. Ανανεώσεις αυτών των προδιαγραφών που υπάρχουν ενδεχομένως μετά την εκτύπωση του παρόντος εγγράφου πρέπει να ελέγχονται αναλόγως και να τηρούνται.

## **1.4. Παρελκόμενος εξοπλισμός, ανταλλακτικά και εξαρτήματα φθοράς**

Κατά κανόνα πρέπει να χρησιμοποιούνται μόνο γνήσιος παρελκόμενος εξοπλισμός, ανταλλακτικά και εξαρτήματα φθοράς της SATA. Πρόσθετα εξαρτήματα, τα οποία δεν παρέχονται από τη SATA, δεν έχουν ελεγχθεί και δεν έχουν εγκριθεί. Για ζημιές που οφείλονται στη χρήση μη εγκεκριμένου παρελκόμενου εξοπλισμού, ανταλλακτικών και εξαρτημάτων φθοράς, η SATA δεν αναλαμβάνει καμία ευθύνη.

## **1.5. Εγγύηση και ευθύνη**

Ισχύουν οι Γενικοί Όροι Συναλλαγών της SATA και ενδεχόμενες περαιτέρω συμβάσεις καθώς και η ισχύουσα νομοθεσία.

### **Η SATA δεν φέρει ευθύνη στις ακόλουθες περιπτώσεις**

- Μη τήρηση των οδηγιών λειτουργίας
- Μη προβλεπόμενη χρήση του προϊόντος
- Εκτέλεση των εργασιών από μη εκπαιδευμένο προσωπικό
- Χορήγηση εισπνεόμενου αέρα όχι σύμφωνα με το DIN EN 12021.
- Παράλειψη χρήσης ατομικού εξοπλισμού προστασίας



- Μη χρήση γνήσιων αξεσουάρ, ανταλλακτικών και εξαρτημάτων φθοράς
- Μη τήρηση των προδιαγραφών για την ποιότητα του αέρα που χορηγείται στη συσκευή προστασίας της αναπνοής
- Αυθαίρετων μετατροπών και τεχνικών τροποποιήσεων
- Φυσική φθορά λόγω χρήσης
- Χτυπήματα που υπερβαίνουν τον σκοπό της χρήσης
- Εργασίες συναρμολόγησης και αποσυναρμολόγησης

## 2. Οδηγίες ασφαλείας

Θα πρέπει να διαβάσετε και να κατανοήσετε όλες τις υποδείξεις που περιγράφονται παρακάτω. Η μη τήρηση ή η εσφαλμένη τήρηση ενδέχεται να οδηγήσει σε δυσλειτουργία ή σε σοβαρό τραυματισμό ή και θάνατο.

**Κάθε χρήστης** είναι υποχρεωμένος, πριν τη χρήση του προσωπικού εξοπλισμού προστασίας ΜΑΠ, να ελέγχει τη χωρητικότητα του συστήματος τροφοδοσίας και ενδεχομένως τις επιπτώσεις σε άλλους χρήστες του συστήματος.

Η σήμανση «H» στον εύκαμπτο σωλήνα παροχής πεπιεσμένου αέρα επισημαίνει ότι αυτός είναι ανθεκτικός στη θερμότητα.

Η σήμανση «S» στον εύκαμπτο σωλήνα παροχής πεπιεσμένου αέρα επισημαίνει ότι αυτός είναι αντιστατικός.

Η ένδειξη "F" στον εύκαμπτο σωλήνα τροφοδοσίας πεπιεσμένου αέρα υποδεικνύει ότι ο εύκαμπτος σωλήνας τροφοδοσίας πεπιεσμένου αέρα μπορεί να χρησιμοποιηθεί σε συνθήκες που μπορεί να υπάρξει κίνδυνος ευφλεκτότητας. Τα στοιχεία για την ευφλεκτότητα αφορούν μόνο τον εύκαμπτο σωλήνα τροφοδοσίας πεπιεσμένου αέρα. Δεν επιτρέπεται η χρήση όλων των υπόλοιπων στοιχείων του συστήματος προστασίας της αναπνοής σε συνθήκες που μπορεί να υπάρξει κίνδυνος ευφλεκτότητας. Τα στοιχεία για την ευφλεκτότητα αφορούν μόνο τον εύκαμπτο σωλήνα τροφοδοσίας πεπιεσμένου αέρα. Δεν επιτρέπεται η χρήση όλων των υπόλοιπων στοιχείων του συστήματος προστασίας της αναπνοής σε συνθήκες που μπορεί να υπάρξει κίνδυνος ευφλεκτότητας. Πριν από τη λειτουργία, ο χρήστης πρέπει να προβεί σε εκτίμηση της επικινδυνότητας σχετικά με πιθανές επικίνδυνες συνδέσεις στον χώρο εργασίας, π.χ. άζωτο. Ο χρήστης πρέπει να φορά κατάλληλα προστατευτικά ακοής. Ο χρήστης πρέπει να φορά τα ΜΑΠ συμμορφούμενος αυστηρά με τις πληροφορίες που παρέχονται από τον κατασκευαστή.

**NOTICE****Προσοχή!**

Ο χρήστης πρέπει να λάβει υπόψη ότι σε πολύ υψηλή ένταση εργασίας η πίεση στη σύνδεση αναπνοής μπορεί να γίνει αρνητική σε μέγιστη ροή αέρα εισπνοής.

**2.1. Απαιτήσεις για το προσωπικό**

Ο ψύκτης αέρα/θερμαντήρας αέρα επιτρέπεται να χρησιμοποιείται μόνο από έμπειρους τεχνικούς και εκπαιδευμένο προσωπικό που έχουν διαβάσει και κατανοήσει πλήρως τις παρούσες οδηγίες λειτουργίας. Ο ψύκτης αέρα/θερμαντήρας αέρα δεν πρέπει να χρησιμοποιείται σε περίπτωση κόπωσης ή υπό την επήρεια ουσιών, αλκοόλ ή φαρμάκων.



**2.2. Προσωπικός εξοπλισμός προστασίας**

Ο ψύκτης αέρα/θερμαντήρας αέρα είναι ένα εξαιρετικά αποτελεσματικό σύστημα προστασίας της υγείας κατά την εκτέλεση εργασιών βαφής και σχετικών δραστηριοτήτων σε περιβάλλον που θέτει σε κίνδυνο την υγεία. Ο ψύκτης αέρα/θερμαντήρας αέρα αποτελεί μέρος των μέσων ατομικής προστασίας ΜΑΠ σε συνδυασμό με μάσκα ολόκληρου προσώπου, μάσκα ημίσειας προσώπου, προστατευτικά υποδήματα, στολή προστασίας, προστατευτικά γάντια και, αν χρειάζεται, προστατευτικά ακοής.

**2.3. Προδιαγραφές για την ποιότητα του χορηγούμενου πεπιεσμένου αέρα**

Η λειτουργία του προϊόντος επιτρέπεται μόνο εάν ο χορηγούμενος πεπιεσμένος αέρας συμμορφώνεται με τους νόμιμους κανονισμούς για τον εισπνεόμενο αέρα. Οι ειδικοί εθνικοί κανονισμοί πρέπει να ελέγχονται από το φορέα εκμετάλλευσης και η τήρησή τους πρέπει να διασφαλίζεται από το φορέα εκμετάλλευσης. Υπόδειξη: στην Ευρώπη η τήρηση του DIN EN 12021 είναι υποχρεωτική.

## 2.4. Χρήση σε περιοχές με κίνδυνο έκρηξης

		<b>Προειδοποίηση! Κίνδυνος έκρηξης!</b>
<b>▲ DANGER</b>		

**Θανάσιμος κίνδυνος λόγω έκρηξης**  
 Κατά τη χρήση του ψύκτη αέρα/θερμαντήρα αέρα σε περιοχές με κίνδυνο έκρηξης της ζώνης Ex 0 μπορεί να υπάρξει έκρηξη  
 → Μην φέρνετε τον ψύκτη αέρα/θερμαντήρα αέρα σε περιοχές με κίνδυνο έκρηξης της ζώνης Ex 0.

Ο ψύκτης αέρα/θερμαντήρας αέρα είναι εγκεκριμένος για χρήση/φύλαξη σε περιοχές με κίνδυνο έκρηξης της ζώνης Ex 1 και 2.

## 2.5. Οδηγίες ασφαλείας

### Τεχνική κατάσταση

- Πριν από κάθε χρήση, ελέγχετε τον ψύκτη αέρα/θερμαντήρα αέρα για τυχόν ζημιές.
- Μην θέτετε ποτέ σε λειτουργία τον ψύκτη αέρα θερμαντήρα αέρα, εάν έχει υποστεί ζημιά ή λείπουν εξαρτήματα.
- Μην προβαίνετε σε καμία περίπτωση σε αυθαίρετες μετατροπές ή τεχνικές παρεμβάσεις στον ψύκτη αέρα/θερμαντήρα αέρα.

### Καθαρισμός

- Μην χρησιμοποιείτε ποτέ όξινα ή αλκαλικά καθαριστικά μέσα για τον καθαρισμό της μάσκας μισού προσώπου.
- Μην χρησιμοποιείτε ποτέ καθαριστικά μέσα που βασίζονται σε αλογονωμένους υδρογονάνθρακες.

### Χώρος λειτουργίας

- Δεν επιτρέπεται η χρήση οξυγόνου ή αέρα εμπλουτισμένου σε οξυγόνο.
- Η περιεκτικότητα σε νερό του αέρα αναπνοής πρέπει να κινείται εντός των ορίων που προβλέπονται από το πρότυπο EN 12021, για να αποφεύγεται η δημιουργία πάγου στη συσκευή.
- Δεν επιτρέπεται η χρήση του ψύκτη αέρα/θερμαντήρα αέρα σε συνθήκες που μπορεί να υπάρξει κίνδυνος ευφλεκτότητας.
- Ο ψύκτης αέρα/θερμαντήρας αέρα δεν επιτρέπεται να χρησιμοποιείται σε καταστάσεις όπου υπάρχει έλλειψη οξυγόνου.
- Ο ψύκτης αέρα/θερμαντήρας αέρα δεν επιτρέπεται να χρησιμοποιείται σε καταστάσεις με υπέρβαση κατά το 100πλάσιο της τιμής μέγιστης

επιτρεπόμενης συγκέντρωσης (ΜΑΚ) της οριακής τιμής θέσης εργασίας (ΑΓΩ).

- Ο ψύκτης αέρα/θερμαντήρας αέρα δεν επιτρέπεται να χρησιμοποιείται σε τοξική ατμόσφαιρα περιβάλλοντος.
- Ο ψύκτης αέρα/θερμαντήρας αέρα επιτρέπεται να χρησιμοποιείται μόνο σε χώρους όπου ο αέρας περιέχει τουλάχιστον 17% οξυγόνο κατ' όγκο και το ανώτερο 23,5% οξυγόνο κατ' όγκο.
- Ο ψύκτης αέρα/θερμαντήρας αέρα δεν επιτρέπεται να χρησιμοποιείται σε κλειστούς χώρους όπως θάλαμοι, σωληνώσεις, τάφροι και κανάλια.
- Ο ψύκτης αέρα/θερμαντήρας αέρα δεν επιτρέπεται να χρησιμοποιείται έναντι αερίων οξειδίου του άνθρακα (CO).
- Ο ψύκτης αέρα/θερμαντήρας αέρα δεν επιτρέπεται να χρησιμοποιείται, εάν το είδος και οι ιδιότητες των επιβλαβών ουσιών δεν είναι γνωστά ή εάν οι επιβλαβείς ουσίες αποτελούν άμεσο κίνδυνο για την υγεία και τη ζωή.
- Ο ψύκτης αέρα/θερμαντήρας αέρα με φίλτρο προσρόφησης με ενεργό άνθρακα δεν επιτρέπεται να χρησιμοποιείται σε χώρους εργασίας όπου ενδέχεται να υπάρξει σπινθηρισμός ή ανοιχτή φλόγα.
- Πριν από τη χρήση του ψύκτη αέρα/θερμαντήρα αέρα πρέπει να διασφαλιστεί ότι ο αέρας που αναρροφάται από το συμπιεστή δεν περιέχει επικίνδυνα αέρια, ατμούς και σωματίδια και ότι συμμορφώνεται με τις προδιαγραφές κατά DIN EN 12021.
- Για αφαίρεση των ρύπων στον εισπνεόμενο αέρα που προέρχονται από τον συμπιεστή πρέπει ανάμεσα στο φίλτρο ενεργού άνθρακα και στη μονάδα ζώνης ή ανάμεσα στη μονάδα φίλτρου και στο δίκτυο αέρα να είναι συναρμολογημένο επιπλέον ένα φίλτρο ενεργού άνθρακα με μανόμετρο.

### 3. Χρήση

#### Προβλεπόμενη χρήση

Ο ψύκτης αέρα/θερμαντήρας αέρα αποτελεί προαιρετικό συμπλήρωμα της διάταξης προστασίας της αναπνοής και αποσκοπεί στην ψύξη/θέρμανση της θερμοκρασίας του εισπνεόμενου αέρα.

#### Μη ενδειγμένη χρήση

Μη ενδεικνυόμενη χρήση είναι η χρήση του ΜΑΠ σε ατμόσφαιρα με μεγάλο βαθμό ακτινοβολίας ή θερμότητας.

### 4. Περιγραφή

#### Περιγραφή της διάταξης προστασίας της αναπνοής

**Απλή έκδοση [1-4]**

Η διάταξη προστασίας της αναπνοής αποτελείται στην απλή έκδοση από το κάλυμμα προστασίας της αναπνοής, τον ιμάντα μεταφοράς και τη βαλβίδα ρύθμισης αέρα.

**Σύνθετες εκδόσεις [1-5]**

Η διάταξη προστασίας της αναπνοής αποτελείται στη σύνθετη έκδοση από το κάλυμμα προστασίας της αναπνοής, τον ιμάντα μεταφοράς και τη βαλβίδα ρύθμισης αέρα με εξάρτημα σχήματος T (σύνδεση πιστολιού).

**Ανώτερες εκδόσεις [1-6]**

Η διάταξη προστασίας της αναπνοής αποτελείται στην ανώτερη έκδοση από το κάλυμμα προστασίας της αναπνοής, τον ιμάντα μεταφοράς και τη βαλβίδα ρύθμισης αέρα με φίλτρο προσρόφησης με ενεργό άνθρακα.

**Περιγραφή ψύκτη αέρα/θερμαντήρα αέρα**

Ο ψύκτης αέρα/θερμαντήρας αέρα αποτελείται από τα κύρια στοιχεία:

■ Σύνδεση καλύμματος προστασίας της αναπνοής [2-1]

■ Σύνδεση διανομέα αέρα [2-3]

■ Ρυθμιστή θερμοκρασίας αέρα [2-4]

Ο ψύκτης αέρα πρέπει να λειτουργεί μόνο σε εύρος θερμοκρασίας αγωγού +20°C – +60°C.

Ο θερμαντήρας αέρα πρέπει να λειτουργεί μόνο σε εύρος θερμοκρασίας αγωγού +5°C – +35°C.

**5. Περιεχόμενο συσκευασίας**

■ SATA air cooler 2000 / SATA air warmer 2000

■ Οδηγίες χρήσης

**6. Κατασκευή**

- |       |  |       |   |
|-------|--|-------|---|
| [1-1] | Σύστημα παροχής πεπιεσμένου αέρα   | [1-5] | Έκδοση βαλβίδας ρύθμισης αέρα με εξάρτημα σχήματος T (σύνδεση πιστολιού)  |
| [1-2] | Κάλυμμα προστασίας της αναπνοής (SATA vision 2000)                         | [1-6] | Έκδοση βαλβίδας ρύθμισης αέρα με φίλτρο προσρόφησης με ενεργό άνθρακα     |
| [1-3] | Θερμαντήρας αέρα/ψύκτης αέρα (SATA air cooler 2000 / SATA air warmer 2000) | [1-7] | Εύκαμπτος σωλήνας πεπιεσμένου αέρα ασφαλείας για τη βαλβίδα ρύθμισης αέρα |
| [1-4] | Έκδοση βαλβίδας ρύθμισης αέρα  | [1-8] | Πιστόλι βαφής   |

**[1-9]** Εύκαμπτος σωλήνας πεπιεσμένου αέρα για το πιστόλι βαφής

Τα επιμέρους στοιχεία συνδέονται μεταξύ τους και με το σύστημα τροφοδοσίας πεπιεσμένου αέρα **[1-1]** μέσω εύκαμπτων σωλήνων πεπιεσμένου αέρα ασφαλείας **[1-7]**. Τα στοιχεία ταιριάζουν μεταξύ τους και έχουν ελεγχθεί και εγκριθεί ως σύστημα προστασίας της αναπνοής.

**[2-1]** Σύνδεση καλύμματος προστασίας της αναπνοής

**[2-2]** Βίδα ασφάλισης

**[2-3]** Ρυθμιστή θερμοκρασίας αέρα

**[2-4]** Σιλανσιέ για εξαέρωση με καπάκι εκτροπής αέρα (περιστρεφόμενο)

**[2-5]** Σύνδεση διανομέα αέρα

## 7. Τεχνικά χαρακτηριστικά

Όνομασία	Μονάδα	
air warmer / air cooler πλήρως ανοικτός, με κάλυμμα προστασίας της αναπνοής	6,9 bar - 9,0 bar	100 psi - 131 psi
"air cooler / air warmer πλήρως ανοικτός, με κάλυμμα προστασίας της αναπνοής και πιστόλι βαφής στον διανομέα αέρα (σε συνδυασμό με τον εύκαμπτο σωλήνα αέρα βαφής 1,2 m αρ. είδους 13870)"	9,0 bar	131 psi
Μέγιστη πίεση λειτουργίας του εύκαμπτου σωλήνα τροφοδοσίας πεπιεσμένου αέρα (δεν ισχύει για το συνολικό ΜΑΠ)	10,0 bar	145 psi
Θερμοκρασία λειτουργίας	5 °C – 60 °C	41 °F – 140 °F
Κατανάλωση αέρα του air cooler / air warmer	50 NI/min – 150 NI/min	2 cfm – 5 cfm
Θερμοκρασία λειτουργίας/ περιβάλλοντος	+5 °C - +60 °C	+41 °F - +140 °F

Όνομασία	Μονάδα	
Θερμοκρασία αγωγού	SATA air warmer +5 °C - +35 °C / SATA air cooler +20 °C - +60 °C	SATA air warmer +41 °F - +95 °F / SATA air cooler +68 °F - +140 °F
Θερμοκρασία αποθήκευσης	-20 °C - +60 °C	-4 °F - +140 °F
Μέγ. μήκος εύκαμπτου σωλήνα	40 m	131' 3"
Επίπεδο θορύβου	76 dB (A)	
Βάρος SATA air warmer / SATA air cooler	ca. 345 g	ca. 12,2 oz.

## 8. Πρώτη έναρξη λειτουργίας

Ο ψύκτης αέρα/θερμαντήρας αέρα παρέχεται πλήρως συναρμολογημένος και έτοιμος για λειτουργία.

Μετά την αφαίρεση της συσκευασίας, ελέγξτε τα εξής:

- Άθικτος ψύκτης αέρα/θερμαντήρας αέρα.
- Πλήρης παραδοτέος εξοπλισμός (δείτε κεφάλαιο 5).

## 9. Λειτουργία ρύθμισης



**NOTICE**

**Προσοχή!**

Η τοποθέτηση και η θέση σε λειτουργία των εξαρτημάτων προστασίας της αναπνοής (ΜΑΠ) πρέπει να γίνεται υποχρεωτικά σύμφωνα με τις προδιαγραφές του κατασκευαστή που περιγράφονται στις οδηγίες χρήσης.

### 9.1. Ψύκτης αέρα/θερμαντήρας αέρα στη μονάδα ρύθμισης Τοποθέτηση [1-4], [1-5], [1-6]

- Τοποθετήστε τον ψύκτη αέρα/θερμαντήρα αέρα στον ταχυσύνδεσμο της μονάδας βαλβίδας ρύθμισης.

Αν χρησιμοποιηθεί η έκδοση βαλβίδας ρύθμισης αέρα με φίλτρο προσρόφησης με ενεργό άνθρακα [1-6] το μανόμετρο [3-1] πρέπει να μετακινηθεί από τη μονάδα ελέγχου στον ψύκτη αέρα ή στον θερμαντήρα αέρα.

Ξεβιδώστε το μανόμετρο [3-1] με ένα κατάλληλο εργαλείο (SW14) και αφαιρέστε το από τη μονάδα ρύθμισης. Ξεβιδώστε στη συνέχεια τη βίδα ασφάλισης [3-2] από τον ψύκτη αέρα ή τον θερμαντήρα αέρα με ένα κατάλληλο εργαλείο (κλειδί Άλεν 4) και αφαιρέστε την από τον ψύκτη αέρα ή τον θερμαντήρα αέρα. Επιχρίστε το σπείρωμα της βίδας ασφάλισης

**[3-2]** με Loctite 242 και βιδώστε τη στη μονάδα ρύθμισης στη θέση του μανόμετρου. Επιχρίστε το σπείρωμα του μανόμετρου **[3-1]** με Loctite 242 και βιδώστε το στον ψύκτη αέρα ή στον θερμαντήρα αέρα στη θέση της βίδας ασφάλισης. Βεβαιωθείτε ότι η απόσταση από τη βάση του ψύκτη αέρα ή του θερμαντήρα αέρα είναι περίπου 3,5 mm **[3-3]**. Ευθυγραμμίστε το μανόμετρο έτσι ώστε να μπορείτε να το διαβάσετε εύκολα κατά τη διάρκεια της βαφής.

Το καπάκι εκτροπής αέρα **[2-4]** στο σιλανσιέ πρέπει να τοποθετηθεί με τέτοιο τρόπο ώστε ο κρύος ή ο ζεστός απορριπτόμενος αέρας να ρέει μακριά από το σώμα.

**NOTICE**
**Προσοχή!**

Βιδώστε με προσοχή τα στοιχεία στα προϊόντα. Ελέγξτε τη στεγανότητα της ένωσης αφού στεγνώσει η κόλλα. Αν χρησιμοποιηθεί η έκδοση βαλβίδας ρύθμισης αέρα με φίλτρο προσρόφησης με ενεργό άνθρακα, το μανόμετρο **[3-1]** πρέπει οπωσδήποτε να υποβληθεί σε μετατροπή, για να διασφαλιστεί ότι η απαιτούμενη ογκομετρική παροχή αέρα εμφανίζεται σωστά στο μανόμετρο **[3-1]**. Η ένδειξη πρέπει να βρίσκεται μόνιμα στην πράσινη περιοχή όταν το σύστημα προστασίας της αναπνοής είναι σε λειτουργία.

## 9.2. Δημιουργία προϋποθέσεων θέσης σε λειτουργία

- Τοποθετήστε τον εύκαμπτο σωλήνα πεπιεσμένου αέρα ασφαλείας **[1-7]** στη βαλβίδα ρύθμισης αέρα **[1-4]**, **[1-5]**, **[1-6]**.
- Τοποθετήστε τον ψύκτη αέρα ή τον θερμαντήρα αέρα **[1-3]** στον διανομέα αέρα **[1-4]**, **[1-5]**, **[1-6]**.
- Τοποθετήστε τον εύκαμπτο σωλήνα εισπνεόμενου αέρα του καλύμματος προστασίας της αναπνοής **[1-2]** στον ψύκτη αέρα ή στον θερμαντήρα αέρα **[1-3]**.
- Ρυθμίστε τον απαιτούμενο παρεχόμενο όγκο αέρα στον διανομέα αέρα (βλ. οδηγίες λειτουργίας διανομέα αέρα).
- Ρυθμίστε την επιθυμητή θερμοκρασία αέρα με τη βοήθεια του ρυθμιστή **[5-1]**

Η διάταξη προστασίας της αναπνοής είναι έτοιμη για χρήση.

## 10. Συντήρηση και φροντίδα

Για να διασφαλίζεται η λειτουργία του καλύμματος προστασίας της αναπνοής, απαιτούνται προσεκτικός χειρισμός, καθώς και συνεχής φροντίδα του προϊόντος. Ο ψύκτης αέρα και/ή ο θερμαντήρας αέρα δεν απαιτούν συντήρηση. Για την επισκευή διατίθενται ανταλλακτικά (βλ. κεφάλαιο 13).



## 11. Βλάβες

Βλάβη	Αιτία	Αντιμετώπιση
Εισέρχεται πολύ λίγος αέρας στο κάλυμμα προστασίας της αναπνοής. Ηχεί το σήμα προειδοποίησης του καλύμματος. Το μανόμετρο δεν βρίσκεται στην πράσινη περιοχή	Πολύ χαμηλή ογκομετρική παροχή αέρα.	Αυξήστε την ογκομετρική παροχή αέρα στη μονάδα φίλτρου, μέχρι να σβήσει το σήμα προειδοποίησης στο κάλυμμα.
Ο αέρας είναι πολύ κρύος	Το ρυθμιστικό στον ψύκτη αέρα είναι πολύ ανοικτό	Περιστρέψτε το ρυθμιστικό στον ψύκτη αέρα, μέχρι να επιτευχθεί η επιθυμητή θερμοκρασία.
Ο αέρας είναι πολύ ζεστός	Το ρυθμιστικό στον θερμαντήρα αέρα είναι πολύ ανοικτό	Περιστρέψτε το ρυθμιστικό στον θερμαντήρα αέρα, μέχρι να επιτευχθεί η επιθυμητή θερμοκρασία.

Αν εμφανιστούν άλλες μη αναμενόμενες βλάβες, στείλτε το προϊόν στο τμήμα εξυπηρέτησης πελατών της SATA. (βλ. κεφάλαιο 12).

## 12. Απόρριψη

Απόρριψη του ψύκτη αέρα και/ή του θερμαντήρα αέρα ως υλικού ανακύκλωσης. Για να αποφεύγεται επιβάρυνση του περιβάλλοντος, τηρείτε τις τοπικές προδιαγραφές και απορρίψτε τα προϊόντα σωστά!

## 13. Εξυπηρέτηση πελατών

Παρελκόμενο εξοπλισμό, ανταλλακτικά και τεχνική υποστήριξη θα λάβετε από τον τοπικό σας έμπορο της SATA.

## 14. Ανταλλακτικά

	Αρ. είδους	Ονομασία	Πλήθος
[4-1]	53934	Ταχυσύνδεσμος για έξοδο αέρα	1 τεμ.
[4-2]	1099	Βίδα ασφάλισης	1 τμχ.
[4-3]	1503	Φρεζάτη βίδα M4x8	1 τμχ.
[4-4]	65557	Ρικνωτό κουμπί	1 τμχ.

	Αρ. είδους	Όνομασία	Πλήθος
[4-5]	29413	Εμβυσματώσιμος μαστός για είσοδο αέρα	1 τμχ.

## 15. Σήμανση επάνω στα ΜΑΠ

Θερμοκρασία αποθήκευσης

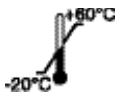

Δείτε πληροφορίες του κατασκευαστή



Προειδοποιητική υπόδειξη



## 16. Δήλωση Συμμόρφωσης Ε.Ε.

Την ισχύουσα ενημερωμένη δήλωση συμμόρφωσης θα βρείτε εδώ:



[www.sata.com/downloads](http://www.sata.com/downloads)

## Tartalomjegyzék [eredeti változat: német]

1. Általános tudnivalók .....	131	10. Ápolás és karbantartás.....	139
2. Biztonsági tudnivalók.....	132	11. Hibák .....	139
3. Alkalmazás .....	135	12. Hulladékkezelés .....	140
4. Leírás .....	135	13. Vevőszolgálat .....	140
5. Szállítási terjedelem .....	136	14. Pótalkatrészek .....	140
6. Felépítés.....	136	15. Jelzés a személyi védőfelsze- lésen.....	140
7. Műszaki adatok .....	137	16. EU megfelelőségi nyilatko- zat.....	141
8. Első használat .....	137		
9. Normál üzem .....	138		



**Legelőször olvassa el!**

Az üzembe helyezés előtt olvassa végig figyelmesen a használati utasítást és a SATA vision 2000 készülékhez mellékelt rendszerleírást. Vegye figyelembe a biztonsági és a veszélyekre figyelmeztető tudnivalókat!

A jelen üzemeltetési utasítást bárki számára bármikor hozzáférhető helyen tárolja!

### 1. Általános tudnivalók

#### 1.1. Bevezetés

A SATA léghűtő 2000 / SATA légfűtő 2000, a továbbiakban léghűtő / légfűtő, a SATA légzésvédelmi rendszer része. A légzésvédelmi rendszer különböző összetevői szükség szerint légzésvédelmi eszközzé kombinálhatók.

#### SATA vision 2000 rendszerleírás

A rendszerleírás a légzésvédő rendszerre vonatkozó fontos fölérendelt információkat tartalmaz.

#### SATA léghűtő 2000 / SATA légfűtő 2000 használati utasítás

A használati utasítás a termék légzésvédő rendszeren belüli használatára vonatkozik, és fontos tudnivalókat tartalmaz a termékkel kapcsolatban.

#### 1.2. Célcsoport

A használati útmutató a következő személyeknek szól: festő- és fényező szakemberek. Ipari és kisipari fényező műhelyek képzett személyzete.

#### 1.3. Balesetvédelem

Alapvetően be kell tartani az adott ország saját balesetvédelmi előírásait és a megfelelő vonatkozó

előírásokat, irányelveket és utasításokat. A légzésvédő készülék viselői esetében el kell végezni az előírt orvosi alkalmassági vizsgálatokat, valamint be kell tartani a kötelezően előírt munkaegészségügyi vizsgálatokat és azok határidejét.

Különösen Németországban kell figyelembe venni a szakmai egyesületeknek a munkaegészségügyi szűrővizsgálatokra vonatkozó érvényes alapelveit, valamint a vonatkozó előírásokat a légzésvédelmi adatlap (Német Állami Baleset-biztosító 112-190 szabályozása) szerint. A jelen dokumentum nyomtatása után adott esetben történhetnek újítások, ezért ezeket az adatokat megfelelő módon meg kell vizsgálni és be kell tartani.

#### 1.4. Tartozékok, pót- és kopó alkatrészek

Alapvetően csak eredeti SATA gyártmányú tartozékot, pótalkatrészt és csere alkatrészek használjon. A nem SATA által szállított tartozékok nem estek át ellenőrzésen és nem kaptak engedélyt. A SATA semminemű felelősséget nem vállal olyan károk esetén, amelyeknek oka nem engedélyezett tartozékok, pót- és csere alkatrészek használata.

#### 1.5. Szavatosság és jótállás

SATA Általános üzleti feltételei vannak érvényben, valamint adott esetben további szerződéses megállapodások, valamint a mindenkor hatályos törvények.

A SATA nem vállal felelősséget a következő esetekben:

- Az üzemeltetési utasítás figyelmen kívül hagyása
- A termék rendeltetésellenes alkalmazása
- Nem szakképzett személyzet alkalmazása
- Légzésilevegő-ellátás nem a DIN EN 12021 szabvány szerint.
- Személyi védőfelszerelés nem alkalmazása
- Nem eredeti tartozékok, pótalkatrészek és kopó alkatrészek használata
- A légzésvédő eszközbe táplálendő levegő minőségére vonatkozó előírások be nem tartása
- Önhatalmú átalakítások vagy műszaki módosítások
- Természetes elhasználódás / kopás
- Használatra nem jellemző ütés általi terhelés
- Össze- és szétszerelési munkák

#### 2. Biztonsági tudnivalók

Olvassa el és tartsa be a következő utasításokat. Be nem tartása vagy csak részleges betartása üzemzavarokhoz vezethet vagy súlyos, akár halálos sérüléseket okozhat.

A PSA légzésvédő használata előtt minden felhasználó köteles meg-

vizsgálni a levegőellátó rendszer kapacitását, adott esetben a rendszer további felhasználóira gyakorolt hatásait.

A „H” jelzés a sűrített levegőt bevezető tömlőn arra utal, hogy a sűrített levegőt bevezető tömlő hőálló.

Az „S” jelzés a sűrített levegőt bevezető tömlőn arra utal, hogy a sűrített levegőt bevezető tömlő antisztatikus.

A sűrítettlevegő-ellátó tömlőn található „F” jelölés azt jelzi, hogy a sűrítettlevegő-ellátó tömlő használható olyan helyzetekben, ahol a lobbanékony-ság kockázatot jelenthet. A lobbanékony-ságra vonatkozóan megadottak csak a sűrítettlevegő-ellátó tömlőre vonatkoznak. A légzésvédelmi rendszer többi alkotóelemét tilos olyan helyzetekben használni, ahol a lobbanékony-ság kockázatot jelenthet. A lobbanékony-ságra vonatkozóan megadottak csak a sűrítettlevegő-ellátó tömlőre vonatkoznak, a légzésvédelmi rendszer többi alkotóelemét tilos olyan helyzetekben használni, ahol a lobbanékony-ság kockázatot jelenthet. A felhasználónak használat előtt kockázatértékelést kell végeznie a munkahelyen esetlegesen előforduló veszélyes vegyületekre, pl. nitrogénre vonatkozóan. Megfelelő hallásvédelmet kell használni. A felhasználónak az egyéni védőfelszerelést szigorúan a gyártó által megadott tájékoztatásnak megfelelően kell felvennie.



**NOTICE**

Vigyázat!

A felhasználó vegye figyelembe, hogy nagyon magas munkaintenzitás esetén a nyomás a légzéscsatlakozóban maximális belégzési légáramláskor negatívvá válhat.

## 2.1. Személyzettel szembeni követelmények

A léghűtőt / légfűtőt csak olyan gyakorlott szakemberek és betanított személyek használhatják, akik elolvasták és teljes egészében megértették a használati utasítást. Ne használja a léghűtőt / légfűtőt fáradtság, illetve drogok, alkohol vagy gyógyszerek hatása alatt.

## 2.2. Személyi védőfelszerelés

A léghűtő / légfűtő fényezéskor és az ahhoz kapcsolódó munkáknál az egészségkárosító környezetben nagyon hatásosan védi az egészséget. A léghűtő / légfűtő az egyéni védőfelszerelés részét képezi a teljes maszkkal, félmaszkkal, munkavédelmi cipővel, védőruhával, védőkesztyűvel és szükség esetén hallásvédelemmel együtt.

### 2.3. A betáplált sűrített levegő minőségére vonatkozó követelmények

A termék használata csak akkor megengedett, ha a betáplált sűrített levegő megfelel a légzési levegőre vonatkozó előírásoknak. Az országspecifikus előírásokat az üzemeltető köteles ellenőrizni, illetve azok betartását ugyancsak az üzemeltetőnek kell biztosítania. Megjegyzés: Európában kötelező a DIN EN 12021 betartása.

### 2.4. Alkalmazás robbanásveszélyes területeken

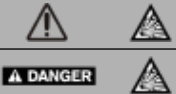
	<p><b>Figyelmeztetés! Robbanásveszély!</b></p>
<p>A robbanás életveszélyt okoz  A léghűtő / légfűtő használata az Ex 0 zóna robbanásveszélyes területén robbanást okozhat  → Soha ne vigye a léghűtőt / légfűtőt Ex 0 zóna robbanásveszélyes területeire.</p>	

A léghűtő / légfűtő használata/tárolása a robbanásveszélyes Ex 1 és 2 zóna területein engedélyezett.

### 2.5. Biztonsági tudnivalók

Műszaki állapot:

- A léghűtő/légfűtő sérülésmentességét minden egyes használat előtt ellenőrizze.
- Soha ne működtesse a léghűtőt/levegőmelegítőt, ha valamelyik alkatrész sérült vagy hiányzik.
- A léghűtőt/levegőmelegítőt önhatalmúlag soha ne alakítsa át, illetve ne végezzen rajta műszaki módosításokat.

Tisztítás

- Soha ne használjon sav- vagy lúgtartalmú tisztítószeret a félárc tisztításához.
- Soha ne használjon halogénezett szénhidrogén alapú tisztítószeret.

Felhasználás helye

- Oxigén vagy oxigénnel dúsított levegő nem megengedett.
- A készülék befagyásának elkerülése érdekében a belégzendő levegő nedvességtartalmát az EN 12021 szerinti határértékeken belül kell tartani.

- A léghűtőt/légfűtőt tilos olyan helyzetekben használni, ahol a lobbanékonyság kockázatot jelenthet.
- A léghűtőt/légfűtőt tilos olyan helyzetben használni, ahol oxigénhiány uralkodik.
- A léghűtőt/légfűtőt tilos olyan helyzetekben használni, melynek során túllépik a foglalkoztatási expozíciós határérték 100-szorosát.
- A léghűtőt/légfűtőt tilos mérgező környezeti légkörben használni.
- A léghűtőt/levegőfűtőt csak olyan helyiségekben szabad használni, ahol a levegő oxigéntartalma 17 és 23,5 térfogatszázalék között van.
- A léghűtő/légfűtő nem használható zárt helyiségekben, például kazánban, csövezetekben, gödörben, csatornáknban.
- A léghűtő/légfűtő nem használható szénmonoxid (CO) ellen.
- A léghűtő/légfűtő nem használható, ha nem ismert a szennyező anyag fajtája és tulajdonsága, vagy ha a szennyező anyag az egészségre és az életre közvetlen veszélyt jelent.
- Az aktív-szén-adszorberes léghűtő / légfűtőt tilos olyan munkahelyen használni, ahol szálló, hulló szikra, illetve nyílt láng fordulhat elő.
- A léghűtő/légfűtő használata előtt biztosítsa, hogy a kompresszor által beszívott levegőben ne legyenek káros gázok, gőzök és részecskék, illetve hogy az megfeleljen a DIN EN 12021 szabvány követelményeinek.
- A kompresszorból a belélegzett levegőbe jutó szennyeződések eltávolításához az aktív-szén-szűrő és a tartószíjegyység, illetve a szűrőegység és a léghálózat közé pluszban egy manométerrel ellátott aktív-szén szűrőt kell szerelni.

### 3. Alkalmazás

#### Rendeltetészerű használat

A léghűtő / légfűtő a légzésvédő készülék opcionális kiegészítője, a belélegzett levegő hűtésére / melegítésére szolgál.

#### Nem rendeltetészerű használat

Nem rendeltetészerű használatnak minősül az egyéni védőfelszerelés sugárzással, hővel terhelt környezeti légkörben történő használata.

### 4. Leírás

#### Légzésvédő ismertetése

##### Minimális változat [1-4]

A légzésvédő készülék részei minimális kivitelben a légzésvédő sisak, tartószíj és levegőszabályozó szelep.

**Bővített változatok [1-5]**

A légzésvédő készülék bővített változatának részei a légzésvédő sisak, tartószív és levegőszabályozó szelep T-idommal (pisztolycsatlakozás).

**Maximális változatok [1-6]**

A légzésvédő készülék részei maximális kivitelben a légzésvédő sisak, tartószív és levegőszabályozó szelep aktívszén-adszorberrel.

**Léghűtő / légfűtő leírása**

A léghűtő/légfűtő fő részei:

- Légzésvédő sisak csatlakozás [2-1]
- Légelosztó csatlakozás [2-3]
- Levegőhőmérséklet-szabályozó [2-4]

A léghűtőt csak +20°C – +60°C közötti hőmérsékleten kell üzemeltetni.

A légfűtőt csak +5°C – +35°C közötti hőmérsékleten kell üzemeltetni.

**5. Szállítási terjedelem**

- SATA léghűtő 2000 / SATA légfűtő 2000
- Használati utasítás

**6. Felépítés**

<b>[1-1]</b>	Sűrítettlevegő-ellátó rendszer	<b>[1-5]</b>	Légszabályozó szelep kivitele T-idommal (pisztolycsatlakozás)
<b>[1-2]</b>	(SATA vision 2000) légzésvédő sisak	<b>[1-6]</b>	Légszabályozó szelep kivitele aktívszén-adszorberrel
<b>[1-3]</b>	Légfűtő / léghűtő (SATA léghűtő 2000 / SATA légfűtő 2000)	<b>[1-7]</b>	Biztonsági sűrítettlevegő-tömlő a levegőszabályozó szelephez
<b>[1-4]</b>	Légszabályozó szelep kivitele	<b>[1-8]</b>	Szórópisztoly
		<b>[1-9]</b>	Festékszóró pisztoly levegőtömlője

Az egyes alkatrészeket egymással és a biztonsági sűrítettlevegő-ellátó rendszerrel [1-1] biztonsági sűrítettlevegő-tömlők [1-7] kötik össze. Az alkotóelemek egymáshoz illeszkednek és együtt légzésvédő rendszerként lettek bevizsgálva és engedélyeztetve.

<b>[2-1]</b>	Légzésvédő sisak csatlakozás		lyozó
<b>[2-2]</b>	Zárócsavar	<b>[2-4]</b>	Távozó levegőhöz hangtompító légkivezető sapkával (elforgatható)
<b>[2-3]</b>	Levegőhőmérséklet-szabá-		



**[2-5] Légelosztó csatlakozás****7. Műszaki adatok**

Megnevezés	Egység	
légfűtő / léghűtő teljesen ki-nyitva, légzésvédő sisakkal	6,9 bar - 9,0 bar	100 psi - 131 psi
„teljesen nyitott léghűtő / légfűtő, légzésvédő sisakkal és festékszóró pisztollyal a levegőelosztónál (az 13870-es cikkszámú 1,2 m-es pneumatikus festéktömlővel együtt)”	9,0 bar	131 psi
A sűrített levegőt szállító tömlő maximális üzemi nyomása (nem vonatkozik a teljes egyéni védőeszközre)	10,0 bar	145 psi
Üzemi hőmérséklet	5 °C – 60 °C	41 °F – 140 °F
Léghűtő légfűtő levegőfogyasztása	50 NI/min – 150 NI/min	2 cfm – 5 cfm
Üzemi/környezeti hőmérséklet	+5 °C - +60 °C	+41 °F - +140 °F
Vezeték hőmérséklete	SATA air warmer +5 °C - +35 °C / SATA air cooler +20 °C - +60 °C	SATA air warmer +41 °F - +95 °F / SATA air cooler +68 °F - +140 °F
Tárolási hőmérséklet	-20 °C - +60 °C	-4 °F - +140 °F
Max. tömlőhossz	40 m	131' 3"
Zajsint	76 dB (A)	
SATA air warmer / SATA air cooler tömege	ca. 345 g	ca. 12,2 oz.

**8. Első használat**

A léghűtőt/légfűtőt teljesen összeszerelt, üzemkész állapotban szállítjuk ki.

Kicsomagolás után ellenőrizze:

- Ép, sértetlen léghűtő / légfűtő.
- Nem hiányzik-e valami a szállított csomagból (lásd 5. fejezet).

## 9. Normál üzem

**NOTICE**
**Vigyázat!**

A légzésvédő alkatrészek (személyi védőfelszerelés) felvételét és üzembe helyezését feltétlenül a gyártónak a kezelési útmutatóban részletezett előírásai szerint végezze.

### 9.1. Léghűtő / légfűtő a szabályozó egységnél

[1-4] , [1-5] , [1-6] felszerelése

- Helyezze be a léghűtőt / légfűtőt a szabályozószelep egység gyorscsatlakozójába.

Aktív-szén-adszorberrel [1-6] ellátott levegőszabályozó szelep használata esetén a nyomásmérőt [3-1] a szabályozóegységből a léghűtőbe vagy a légfűtőbe kell áthelyezni.

Lazítsa meg a nyomásmérőt [3-1] egy megfelelő szerszámmal (SW14), és vegye le a szabályozóegységről. Most lazítsa meg a léghűtőn, illetve a légfűtőn a zárócsavart [3-2] egy megfelelő szerszámmal (4-es imbuszkulcs), és vegye ki a léghűtőből, illetve a légfűtőből. A zárócsavar [3-2] menetét nedvesítse be Loctite 242-vel, és a nyomásmérő helyett csavarja be a szabályozóegységbe. A nyomásmérő [3-1] menetét nedvesítse be Loctite 242-vel, és csavarja be a zárócsavar helyére a léghűtőbe, illetve a légfűtőbe. Ügyeljen arra, hogy a léghűtő, illetve a légfűtő aljától mért távolság kb. 3,5 mm [3-3] legyen. Igazítsa a nyomásmérőt úgy, hogy festés közben könnyen le tudja olvasni.

A hangtompítón található légkivezető sapkát [2-4] úgy kell elhelyezni, hogy a hideg vagy meleg távozó levegő ne a test, hanem attól elfelé áramoljon ki.

**NOTICE**
**Vigyázat!**

Óvatosan csavarja be az alkatrészeket a termékekbe. A ragasztó megszáradása után ellenőrizze a csavarkötés tömörségét. Az aktív-szén-adszorberes változatú levegőszabályozó szelep használatakor a nyomásmérőt [3-1] feltétlenül át kell alakítani, hogy a szükséges légáramot helyesen mutassa. A légzésvédelmi rendszer működése közben a kijelzőnek folyamatosan a zöld tartományban kell lennie.

## 9.2. Üzemkész állapotba hozatal

- A biztonsági sűrítettlevegő-tömlőt [1-7] dugja be a levegőszabályozó szelepre [1-4],[1-5], [1-6].
- Csatlakoztassa a léghűtőt, ill. légfűtőt [1-3] a légelosztóra [1-4], [1-5], [1-6].
- Csatlakoztassa a légzésvédő sisak légzőlevegő tömlőjét [1-2] a léghűtőre, ill. légfűtőre [1-3].
- A levegőelosztón állítsa be a levegő szükséges térfogatáramát (lásd a levegőelosztó üzemeltetési utasítását).
- Állítsa be a léghőmérséklet szabályozóval [5-1] a megfelelő levegőhőmérsékletet

A légzésvédő készülék ekkor használatra kész.

## 10. Ápolás és karbantartás

A légzésvédő sisak megfelelő működésének biztosításához a termék gondos bánásmódot, valamint folyamatos ápolást igényel. A léghűtő és a légfűtő karbantartásmentes. Cserealkatrészek rendelkezésre állnak a karbantartáshoz (lásd 13. fejezet).

## 11. Hibák

Zavar	Ok	Elhárítás
Nem jön elég levegő a légzésvédő sisakba. Megszólalt a légzővédő sisak figyelmeztető jelzése. A nyomásmérő nincs a zöld tartományban	Nincs elég levegőáram.	Növelje a légáramlási sebességét a szűrőegységen, amíg a sisakon a figyelmeztető jelzés ki nem alszik.
Nagyon hideg a levegő	Túl nagyra van nyitva a léghűtőn a szabályozó	Forgassa el a léghűtőn a szabályozást a kívánt hőmérséklet eléréséig.
Nagyon meleg a levegő	Túl nagyra van nyitva a légfűtőn a szabályozó	Forgassa el a légfűtőn a szabályozást a kívánt hőmérséklet eléréséig.

Ha további váratlan hibák lépnek fel, küldje vissza a terméket a SATA vevőszolgálatának. (lásd 12. fejezet).

## 12. Hulladékkezelés

A léghűtő vagy légfűtő készülék leselejtezése újrahasznosítható anyagként. A környezetkárosodás elkerülése érdekében tartsa be a helyi előírásokat, és szakszerűen szabaduljon meg a hulladéktól!

## 13. Vevőszolgálat

Tartozékokat, pótalkatrészeket és műszaki támogatást SATA kereskedőjénél kaphat.

## 14. Pótalkatrészek

Poz.	Cikk-sz.	Megnevezés	Darab-szám
[4-1]	53934	Gyorscsatlakozó a légvivezetéshez	1 db.
[4-2]	1099	Zárócsavar	1 db
[4-3]	1503	Süllyesztettfejű csavar M4x8	1 db
[4-4]	65557	rovátkás gomb	1 db
[4-5]	29413	Dugaszoló csőcsonk a levegőbemenethez	1 db

## 15. Jelzés a személyi védőfelszerelésen

Tárolási hőmérséklet

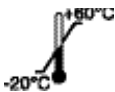

Lásd a gyártó által szolgáltatott információkat



Figyelmeztetés



## 16. EU megfelelıségi nyilatkozat

A jelenleg érvényes megfelelıségi nyilatkozatot itt érheti el:



[www.sata.com/downloads](http://www.sata.com/downloads)



## Indice del contenuto [versione originale: tedesco]

1. Informazioni generali.....	143	10. Cura e manutenzione.....	152
2. Indicazioni di sicurezza .....	145	11. Anomalie .....	152
3. Utilizzo.....	148	12. Smaltimento .....	152
4. Descrizione.....	148	13. Servizio.....	152
5. Volume di consegna.....	148	14. Ricambi .....	153
6. Struttura.....	149	15. Marchio sul DPI .....	153
7. Dati tecnici.....	149	16. Dichiarazione di conformità	
8. Prima messa in funzione.....	150	CE .....	153
9. Modalità regolazione .....	150		



### Note preliminari

Prima della messa in funzione, leggere per intero e attentamente il presente manuale di istruzioni e la descrizione del sistema allegata al SATA vision 2000. Osservare le avvertenze di sicurezza e di pericolo!

Conservare sempre le presenti istruzioni d'uso accanto al prodotto o in un luogo sempre accessibile a tutti!

## 1. Informazioni generali

### 1.1. Introduzione

Il SATA air cooler 2000 / SATA air warmer 2000, di seguito denominato refrigeratore / riscaldatore d'aria, è parte integrante del sistema di protezione delle vie respiratorie SATA. I vari componenti del sistema di protezione delle vie respiratorie, a seconda del bisogno, possono essere raggruppati a formare un autorespiratore.

### Descrizione del sistema SATA vision 2000

La descrizione del sistema contiene importanti informazioni fondamentali sul sistema di protezione delle vie respiratorie.

### Manuale di istruzioni SATA air cooler 2000 / SATA air warmer 2000

Il presente manuale di istruzioni si riferisce all'impiego del prodotto insieme a un autorespiratore e contiene importanti informazioni specifiche sul prodotto.

## 1.2. Destinatari

Il presente manuale di istruzioni è rivolto alla manodopera specializzata del settore artigianale dei tinteggiatori e verniciatori e al personale addestrato per lavori di verniciatura nelle imprese dell'industria e dell'artigianato.

## 1.3. Prevenzione degli infortuni

Di regola si devono rispettare le norme antinfortunistiche specifiche del paese e le connesse

disposizioni, direttive e istruzioni. Per le persone che indossano gli autospiratori occorre accertare l'idoneità mediante le visite mediche prescritte e rispettare i termini e l'entità delle necessarie visite preventive di medicina del lavoro.

Soprattutto in Germania devono essere presi in considerazione i principi applicabili dell'associazione di categoria per i controlli medici sul lavoro e le norme pertinenti in conformità con la norma DGUV, regola 112-190, sulla protezione delle vie respiratorie. Devono essere verificate e rispettate eventuali modifiche a queste specifiche, avvenute dopo la stampa del presente documento.

## 1.4. Accessori, ricambi e pezzi usurabili

Di regola si devono utilizzare esclusivamente accessori, pezzi di ricambio e parti soggette a usura originali SATA. Gli accessori che non sono stati forniti da SATA non sono collaudati ed autorizzati. SATA non si assume alcuna responsabilità per danni causati dall'utilizzo di accessori, pezzi di ricambio e parti soggette a usura non autorizzati.

## 1.5. Garanzia e responsabilità del produttore

Vigono le condizioni generali di contratto di SATA ed eventualmente ulteriori accordi contrattuali come pure le leggi in vigore.

### **SATA declina qualsiasi responsabilità in caso di**

- Inosservanza dell'istruzione d'uso
- Utilizzo non corretto del prodotto
- Impiego di personale non qualificato
- Alimentazione dell'aria da respirare non conforme a DIN EN 12021.
- Inutilizzo di equipaggiamento protettivo
- Mancato utilizzo di accessori, pezzi di ricambio e parti soggette ad usura originali.
- Inosservanza delle specifiche sulla qualità dell'aria relativamente all'autospiratore
- Trasformazioni o modifiche tecniche non autorizzate



- Usura / logoramento naturali
- Carico atipico di impiego
- Lavori di montaggio e smontaggio

## 2. Indicazioni di sicurezza

Leggere e seguire tutte le istruzioni elencate di seguito. L'inosservanza o l'osservanza errata può provocare malfunzionamenti o causare lesioni gravi e persino la morte.

Prima di utilizzare il dispositivo di protezione delle vie respiratorie (DPI), **ogni utente** è tenuto a controllare la capacità del sistema di alimentazione dell'aria ed eventuali effetti su altri utenti del sistema.

La lettera "H" riportata sul tubo di alimentazione dell'aria compressa indica che il tubo è resistente al calore.

La lettera "S" riportata sul tubo di alimentazione dell'aria compressa indica che il tubo è antistatico.

Il contrassegno "F" sul tubo flessibile di alimentazione aria compressa indica che tale tubo può essere utilizzato in situazioni in cui l'infiammabilità può costituire un pericolo. I dati sull'infiammabilità si riferiscono soltanto al tubo flessibile di alimentazione dell'aria compressa. Tutti gli altri componenti del sistema di protezione delle vie respiratorie non devono essere utilizzati in situazioni in cui l'infiammabilità può costituire un pericolo. I dati sull'infiammabilità si riferiscono soltanto al tubo flessibile di alimentazione dell'aria compressa. Tutti gli altri componenti del sistema di protezione delle vie respiratorie non devono essere utilizzati in situazioni in cui l'infiammabilità può costituire un pericolo. Prima dell'uso, l'utente deve effettuare una valutazione dei rischi in merito a possibili combinazioni pericolose sul posto di lavoro, ad es. azoto. Indossare cuffie di protezione adeguate. L'utente deve indossare i DPI attenendosi scrupolosamente alle informazioni fornite dal produttore.

**NOTICE****Attenzione!**

L'utilizzatore deve considerare che, in caso di lavoro a forte intensità, la pressione sull'attacco per la respirazione può diventare negativa in caso di massimo flusso dell'aria di inspirazione.

## 2.1. Requisiti per il personale

Il refrigeratore / riscaldatore d'aria deve essere utilizzato solo da manodopera specializzata e personale addestrato che abbia letto per intero e compreso pienamente questo manuale di istruzioni. Non utilizzare il refrigeratore / riscaldatore d'aria quando si è stanchi o sotto l'effetto di droghe, alcol o medicinali.





## 2.2. Equipaggiamento di protezione personale

Il refrigeratore / riscaldatore d'aria è una protezione della salute altamente efficace durante i lavori di verniciatura e le connesse attività in ambiente nocivo per la salute delle persone. Il refrigeratore / riscaldatore d'aria è parte integrante dei dispositivi di protezione individuale (DPI), unitamente a maschera integrale, semi-maschera, scarpe antinfortunistiche, tute protettive, guanti di protezione ed eventuali cuffie di protezione.

## 2.3. Requisiti sulla qualità dell'aria compressa alimentata

L'uso del prodotto è consentito soltanto se l'aria compressa alimentata è conforme alle disposizioni relative all'aria di respirazione. Il gestore è tenuto a verificare le disposizioni nazionali e ad assicurarne l'osservanza. Nota: in Europa è richiesta l'osservanza della norma DIN EN 12021.

## 2.4. Impiego in zone a rischio d'esplosione.

 	<b>Avviso! Pericolo di esplosione!</b>
 	
<p><b>Pericolo di morte per esplosione</b></p> <p>Se si utilizza il refrigeratore / riscaldatore d'aria in atmosfere potenzialmente esplosive della zona antideflagrante 0, può verificarsi un'esplosione.</p> <p>→ Non portare mai il refrigeratore / riscaldatore d'aria in atmosfere potenzialmente esplosive della zona antideflagrante 0.</p>	

Il refrigeratore / riscaldatore d'aria è omologato per l'uso / lo stoccaggio nelle atmosfere potenzialmente esplosive delle zone antideflagranti 1 e 2.

## 2.5. Indicazioni di sicurezza

### Stato tecnico

- Prima di ogni utilizzo, controllare che il refrigeratore / riscaldatore d'aria non sia danneggiato.
- Non mettere mai in funzione il refrigeratore / riscaldatore d'aria in pre-

senza di danni o se mancano dei componenti.

- Non apportare mai trasformazioni arbitrarie o modifiche tecniche al refrigeratore / riscaldatore d'aria.

### **Pulizia**

- Non utilizzare mai detergenti contenenti acidi o soluzioni alcaline per la pulizia della semimaschera.
- Non utilizzare mai detergenti a base di idrocarburi alogenati.

### **Luogo di utilizzo**

- Non è ammesso l'utilizzo di ossigeno o aria arricchita con ossigeno.
- Il tenore d'acqua dell'aria da respirare deve essere compreso entro i limiti imposti dalla norma EN 12021, per evitare che il dispositivo geli.
- Il refrigeratore / riscaldatore d'aria non deve essere utilizzato in situazioni in cui l'infiammabilità può costituire un pericolo.
- Il refrigeratore / riscaldatore d'aria non deve essere utilizzato in situazioni con carenza di ossigeno.
- Il refrigeratore / riscaldatore d'aria non deve essere utilizzato in situazioni in cui venga superato 100 volte il valore AGW (concentrazione massima ammissibile).
- Il refrigeratore / riscaldatore d'aria non deve essere utilizzato in atmosfere tossiche.
- Il refrigeratore / riscaldatore d'aria deve essere impiegato esclusivamente in ambienti in cui l'aria contenga minimo il 17 % vol. e massimo il 23,5 % vol. di azoto.
- Il refrigeratore / riscaldatore d'aria non deve essere impiegato in ambienti chiusi come caldaie, tubazioni, fosse e canali.
- Il refrigeratore / riscaldatore d'aria non si deve usare contro monossidi di carbonio (CO).
- Il refrigeratore / riscaldatore d'aria non si deve usare nei casi in cui non siano note la natura e le proprietà delle sostanze nocive oppure le sostanze nocive rappresentino un pericolo diretto per la salute e la vita stessa.
- Il refrigeratore / riscaldatore d'aria dotato di assorbitore ai carboni attivi non deve essere impiegato in luoghi di lavoro in cui possano formarsi scintille o fiamme libere.
- Prima di utilizzare il refrigeratore / riscaldatore d'aria occorre accertarsi che l'aria aspirata dal compressore sia priva di particelle, vapori e gas nocivi, e che sia conforme ai requisiti di cui alla norma DIN EN 12021.
- Per eliminare le impurità contenute nell'aria di respirazione e provenien-

ti dal compressore si deve inserire un ulteriore filtro ai carboni attivi con manometro tra il filtro ai carboni attivi e la sezione cinghia, ovvero tra l'unità filtro e la rete pneumatica.

### 3. Utilizzo

#### **Impiego secondo le disposizioni**

Il refrigeratore / riscaldatore d'aria è un optional per l'autorespiratore e serve per raffreddare / riscaldare l'aria di respirazione.

#### **Utilizzo non conforme**

L'impiego dei DPI in atmosfere con consistente presenza di irraggiamento o calore costituisce un utilizzo non regolamentare.

### 4. Descrizione

#### **Descrizione dell'autorespiratore**

##### **Versione minima [1-4]**

Nella versione minima, l'autorespiratore è formato dai componenti respiratore a casco, cinghia a spalla e valvola di regolazione aria.

##### **Versioni estese [1-5]**

Nella versione estesa, l'autorespiratore è formato dai componenti respiratore a casco, cinghia a spalla e valvola di regolazione aria con raccordo a T (attacco pistola).

##### **Versioni massime [1-6]**

Nella versione massima, l'autorespiratore è formato dai componenti respiratore a casco, cinghia a spalla e valvola di regolazione aria con assorbitore ai carboni attivi.

#### **Descrizione refrigeratore / riscaldatore d'aria**

Il refrigeratore / riscaldatore d'aria è formato dai seguenti componenti principali:

- Attacco per respiratore a casco [2-1]
- Attacco per distributore d'aria [2-3]
- Regolatore della temperatura dell'aria [2-4]

Il refrigeratore d'aria andrebbe utilizzato soltanto entro un range di temperatura +20°C – +60°C.

Il riscaldatore d'aria andrebbe utilizzato soltanto entro un range di temperatura +5°C – +35°C.

### 5. Volume di consegna

- SATA air cooler 2000 / SATA air warmer 2000

## ■ Manuale d'uso

### 6. Struttura

- |  |  |
|--|--|
| <p><b>[1-1]</b> Sistema di alimentazione dell'aria compressa</p> <p><b>[1-2]</b> Respiratore a casco (SATA vision 2000)</p> <p><b>[1-3]</b> Refrigeratore / riscaldatore d'aria (SATA air cooler 2000 / SATA air warmer 2000)</p> <p><b>[1-4]</b> Versione valvola di regolazione aria</p> <p><b>[1-5]</b> Versione valvola di regolazione aria con raccordo a T (attacco pistola)</p> | <p><b>[1-6]</b> Versione valvola di regolazione aria con assorbitore ai carboni attivi</p> <p><b>[1-7]</b> Tubo di sicurezza per aria compressa alla valvola di regolazione aria</p> <p><b>[1-8]</b> Pistola di verniciatura</p> <p><b>[1-9]</b> Tubo dell'aria compressa alla pistola a spruzzo</p> |
|--|--|

I singoli componenti vengono collegati tra loro e con il sistema di alimentazione dell'aria compressa **[1-1]** tramite tubi flessibili di sicurezza per aria compressa **[1-7]**. I componenti sono reciprocamente coordinati e sono stati testati e autorizzati come sistema di protezione delle vie respiratorie.

- |   |   |
|---|---|
| <p><b>[2-1]</b> Attacco per respiratore a casco</p> <p><b>[2-2]</b> Tappo a vite</p> <p><b>[2-3]</b> Regolatore della temperatura dell'aria</p> | <p><b>[2-4]</b> Silenziatore per aria di scarico con cappuccio per deviazione aria (girevole)</p> <p><b>[2-5]</b> Collegamento distributore dell'aria</p> |
|---|---|

### 7. Dati tecnici

Denominazione	Unità	
air warmer / air cooler completamente aperto, con respiratore a casco	6,9 bar - 9,0 bar	100 psi - 131 psi
"air cooler / air warmer completamente aperto, con respiratore a casco e pistola di verniciatura sul distributore d'aria (in combinazione con tubo per aria 1,2 m cod. prod. 13870)"	9,0 bar	131 psi

Denominazione	Unità	
Pressione di lavoro massima del tubo di alimentazione aria compressa (non vale per l'intero corredo dei DPI)	10,0 bar	145 psi
Temperatura di esercizio	5 °C – 60 °C	41 °F – 140 °F
Consumo d'aria air cooler / air warmer	50 NI/min – 150 NI/min	2 cfm – 5 cfm
Temperatura d'esercizio/ambiente	+5 °C - +60 °C	+41 °F - +140 °F
Temperatura delle tubazioni	SATA air warmer +5 °C - +35 °C / SATA air cooler +20 °C - +60 °C	SATA air warmer +41 °F - +95 °F / SATA air cooler +68 °F - +140 °F
Temperatura di immagazzinamento	-20 °C - +60 °C	-4 °F - +140 °F
Lunghezza massima del tubo flessibile	40 m	131' 3"
Livello sonoro	76 dB (A)	
Peso SATA air warmer / SATA air cooler	ca. 345 g	ca. 12,2 oz.

## 8. Prima messa in funzione

Il refrigeratore / riscaldatore d'aria viene consegnato completamente montato e pronto al funzionamento.

Una volta estratta dall'imballaggio, controllare:

- Refrigeratore / riscaldatore d'aria intatto.
- La completezza del volume di consegna (capitolo 5).

## 9. Modalità regolazione



**NOTICE**

**Attenzione!**

L'applicazione e la messa in funzione dei componenti per la protezione delle vie respiratorie (DPI) deve essere eseguita tassativamente nel rispetto delle istruzioni per l'uso del costruttore.

## 9.1. Refrigeratore / riscaldatore d'aria sull'unità di regolazione

### Applicare [1-4] , [1-5] , [1-6]

- Inserire il refrigeratore / riscaldatore d'aria nel raccordo rapido del gruppo valvola di regolazione.

Se si utilizza la versione con valvola di regolazione aria con assorbitori ai carboni attivi [1-6] occorre spostare il manometro [3-1] dall'unità di regolazione al refrigeratore / riscaldatore d'aria.

Allentare il manometro [3-1] con un utensile adeguato (da 14) e rimuoverlo dall'unità di regolazione. Svitare ora il tappo a vite [3-2] sul refrigeratore / riscaldatore d'aria con un utensile adatto (esagono incassato 4) e rimuoverlo dal refrigeratore / riscaldatore d'aria. Umettare la filettatura del tappo a vite [3-2] con Loctite 242 e avvitarlo nel tappo nell'unità di regolazione al posto del manometro. Umettare la filettatura sul manometro [3-1] con Loctite 242 e avvitarlo nel refrigeratore / riscaldatore d'aria al posto del tappo a vite. Assicurarsi che la distanza dal fondo del refrigeratore / riscaldatore d'aria sia ca. 3,5mm [3-3]. Orientare il manometro in modo tale da poterlo leggere agevolmente durante la verniciatura.

Il cappuccio di deviazione aria [2-4] sul silenziatore va posizionato in maniera tale che l'aria di scarico fredda / calda defluisca dal corpo.

**NOTICE**
**Attenzione!**

Avvitare i componenti nei prodotti con attenzione. Controllare l'ermeticità dei raccordi a vite dopo che si è asciugata la colla. Se si utilizza la versione con valvola di regolazione aria con assorbitori ai carboni attivi, è necessario spostare il manometro [3-1] per garantire una corretta indicazione della portata d'aria richiesta sul manometro [3-1]. L'indicatore deve trovarsi costantemente entro il campo verde durante il funzionamento del sistema di protezione delle vie respiratorie.

## 9.2. Predisposizione al funzionamento del dispositivo

- Inserire il tubo flessibile di sicurezza per aria compressa [1-7] sulla valvola di regolazione aria [1-4],[1-5], [1-6].
- Inserire il refrigeratore / riscaldatore d'aria [1-3] sul distributore d'aria [1-4], [1-5], [1-6].
- Inserire il tubo flessibile aria di respirazione del respiratore a casco [1-2] sul refrigeratore / riscaldatore d'aria [1-3].
- Regolare il flusso volumetrico dell'aria sul distributore (vedere le istruzioni d'uso del distributore).

- Regolare la temperatura dell'aria desiderata con il regolatore [5-1] temperatura aria.

L'autorespiratore è pronto per l'impiego.

## 10. Cura e manutenzione

Per garantire il funzionamento del respiratore a casco sono necessari un utilizzo attento e una costante cura periodica del prodotto. Il refrigeratore e il riscaldatore d'aria sono esenti da manutenzione. Per la manutenzione periodica sono disponibili i pezzi di ricambio (vedere il capitolo 13).

## 11. Anomalie

Inconvenienti tec-	Causa	Rimedio
Al respiratore a casco arriva una quantità d'aria insufficiente. Il casco emette un avviso acustico. Manometro fuori dal campo verde.	Portata d'aria troppo bassa.	Aumentare la portata d'aria sull'unità filtro fino a quando l'avviso acustico del casco non si spegne.
L'aria è troppo fredda	Regolatore sul refrigeratore d'aria eccessivamente aperto	Chiudere il regolatore sul refrigeratore d'aria fino a raggiungere la temperatura desiderata.
L'aria è troppo calda	Regolatore sul riscaldatore d'aria eccessivamente aperto	Chiudere il regolatore sul riscaldatore d'aria fino a raggiungere la temperatura desiderata.

Se dovessero verificarsi ulteriori anomalie impreviste, inviare il prodotto al Servizio Assistenza Clienti di SATA. (vedere il capitolo 12)

## 12. Smaltimento

Smaltimento del refrigeratore / riscaldatore d'aria come materiale di recupero. Per evitare danni all'ambiente, osservare le disposizioni locali e smaltire il prodotto correttamente!

## 13. Servizio

Potete ricevere accessori, ricambi e servizio tecnico dal Vostro distributore SATA.



## 14. Ricambi

Pos.	Cod.	Denominazione	Quantità
[4-1]	53934	Raccordo rapido per uscita aria	1 pz.
[4-2]	1099	Tappo a vite	1 pz.
[4-3]	1503	Vite a testa svasata M4x8	1 pz.
[4-4]	65557	Regolatore zigrinato	1 pz.
[4-5]	29413	Nipplo a innesto per ingresso aria	1 pz.

## 15. Marchio sul DPI

Temperatura di immagazzinamento

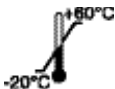

Vedere le informazioni del costruttore



Avvertimento



## 16. Dichiarazione di conformità CE

Per la dichiarazione di conformità aggiornata:



[www.sata.com/downloads](http://www.sata.com/downloads)



## Turinys [pirminis tekstas: vokiečių k.]

1. Bendroji informacija.....155	10. Techninė ir kasdienė priežiūra.....163
2. Saugos nurodymai .....156	11. Gedimai.....163
3. Naudojimas .....159	12. Utilizavimas .....164
4. Aprašymas .....159	13. Klientų aptarnavimo tarnyba .....164
5. Komplektacija .....160	14. Atsarginės dalys .....164
6. Uždėjimas.....160	15. Raidės ant AAP .....164
7. Techniniai duomenys.....161	16. ES atitikties deklaracija .....165
8. Pirmasis paleidimas .....162	
9. Įprastinis naudojimas.....162	



### Perskaityti visų pirmiausia!

Prieš pradėdami eksploatuoti, atidžiai perskaitykite šią naudojimo instrukciją ir prie „SATA vision 2000“ pridėtą sistemos aprašymą. Atsižvelkite į saugos ir pavojaus nurodymus!

Šią naudojimo instrukciją visada reikia laikyti prie gaminio arba visiems bet kuriuo metu gerai prieinamoje vietoje!

## 1. Bendroji informacija

### 1.1. Įvadas

„SATA air cooler 2000“ / „SATA air warmer 2000“ (toliau – oro aušintuvas / oro šildytuvas) yra SATA kvėpavimo takų apsaugos sistemos dalis. Įvairius kvėpavimo takų apsaugos sistemos komponentus galima sujungti į reikiamą kvėpavimo takų apsaugos įrangą.

### „SATA vision 2000“ sistemos aprašymas

Sistemos aprašyme pateikta svarbios papildomos informacijos apie kvėpavimo organų apsaugos sistemą.

### Naudojimo instrukcija „SATA air cooler 2000“ / „SATA air warmer 2000“

Ši naudojimo instrukcija nurodo, kaip naudoti gaminį kvėpavimo takų apsaugos įrangoje, ir joje pateikiama svarbi konkrečiam gaminiui skirta informacija.

### 1.2. Tikslinė grupė

Ši naudojimo instrukcija yra skirta kvalifikuotiems dažymo ir lakavimo darbus atliekantiems asmenims. Apmokytam personalui lakavimo darbams pramonės ir amatų įmonėse.

### 1.3. Įspėjimas apie nelaimingus atsitikimus

Turi būti laikomasi taikomų nacionalinių nelaimingų atsitikimų prevencijos taisyklių ir atitinkamų gairių, su kuriomis reikia susipažinti.

Turi būti laikomasi specifikacijų, gairių ir instrukcijų. Kvėpavimo takų apsaugos įrenginių naudotojai turi laikytis nustatytų medicininių patikrinimų dėl tinkamumo, taip pat būtinų profesinės sveikatos patikrinimų terminų ir apimties.

Konkrečiai Vokietijoje reikia laikytis profsąjungų principų dėl profilaktinio darbuotojų medicininio tikrinimo bei atitinkamų reikalavimų pagal Kvėpavimo takų apsaugos atmintinės DGUV taisyklę 112-190. Atitinkamai patikrinti ir laikytis reikia galimai po šio dokumento išleidimo padarytų šių nurodymų atnaujinimų.

### 1.4. Priedai, atsarginės ir nusidėvinčiosios dalys

Iš esmės turi būti naudojami tik originalūs SATA priedai, atsarginės ir nusidėvinčiosios dalys. Ne SATA įmonės pristatyti priedai nėra patikrinti ir sertifikuoti. SATA neprisiima atsakomybės už gedimus, atsiradusius dėl nesertifikuotų priedų, atsarginių ir nusidėvinčių dalių naudojimo.

### 1.5. Atsakomybė ir garantija

Galioja Bendrosios SATA sandorio sąlygos ir kiti sutartiniai susitarimai bei atitinkami galiojantys įstatymai.

#### SATA neatsako, kai:

- nesilaikoma naudojimo instrukcijos
- gaminys naudojamas ne pagal paskirtį
- dirba nekvalifikuotas personalas
- Įkvepiamas oras netiekiamas pagal DIN EN 12021.
- nenaudojamos asmeninės apsauginės priemonės
- Nenaudojami originalūs priedai, atsarginės ir greitai nusidėvinčiosios dalys
- Nesilaikoma respiratoriui tiekiamo oro kokybei keliamų reikalavimų
- atliekamos savavališkos rekonstrukcijos arba techniniai pakeitimai
- Natūralus dėvėjimasis ir (arba) nusidėvėjimas
- apkraunama naudojimui netipiška smūgine apkrova
- Montavimo ir išmontavimo darbai

## 2. Saugos nurodymai

Visos toliau pateiktos pastabos turi būti perskaitytos ir jų turi būti laikomasi. Jeigu jų nebus laikomasi arba bus laikomasi neteisingai, gali atsirasti funkcinį gedimų arba galimi sunkūs sužalojimai, ar net mirties atvejai.

**Kiekvienas naudotojas**, prieš pradėdamas naudoti kvėpavimo apsaugos įrangą, įsipareigoja patikrinti oro tiekimo sistemos talpą ir, jei reikia,

sistemos įtaką kitiems naudotojams.

Raidė „H“ ant suslėgtojo oro tiekimo žarnos nurodo, kad suslėgtojo oro tiekimo žarna yra atspari karščiui.

Raidė „S“ ant suslėgtojo oro tiekimo žarnos nurodo, kad tai yra antistatinė suslėgtojo oro tiekimo žarna.

Ant suslėgtojo oro tiekimo žarnos esantis ženklas „F“ reiškia, kad suslėgtojo oro tiekimo žarną galima naudoti tais atvejais, kai kyla pavojus užsiliepsnoti. Užsiliepsnojimo specifikacijos taikomos tik suslėgtojo oro tiekimo žarnai. Visi kiti kvėpavimo takų apsaugos sistemos komponentai neturi būti naudojami tais atvejais, kai gali kilti užsiliepsnojimo pavojus. Užsiliepsnojimo specifikacijos taikomos tik suslėgtojo oro tiekimo žarnai – visi kiti kvėpavimo takų apsaugos sistemos komponentai negali būti naudojami tais atvejais, kai gali kilti užsiliepsnojimo pavojus. Prieš pradėdamas naudoti, naudotojas turi atlikti rizikos vertinimą dėl galimų pavojingų junginių darbo vietoje, pvz., azoto. Būtina dėvėti tinkamas klausos apsaugos priemones. Naudotojas turi dėvėti asmens apsaugos priemones griežtai laikydamasis gamintojo pateiktos informacijos.



**NOTICE**

**Atsargiai!**

Naudotojas privalo atkreipti dėmesį, kad dirbant labai intensyviai ir įkvepiant didžiausiąjį galimą srautą slėgis kvėpavimo jungtyje gali tapti neigiamas.

## 2.1. Reikalavimai personalui

Oro aušintuvą / oro šildytuvą gali naudoti tik patyrę specialistai ir instruktuoti darbuotojai, kurie perskaitė ir suprato šią naudojimo instrukciją. Oro aušintuvo / oro šildytuvo negalima naudoti pervargus arba esant narkotikų, alkoholio arba medikamentų poveikiui.





## 2.2. Asmeninės apsauginės priemonės

Oro aušintuvas / oro šildytuvas yra itin veiksminga sveikatos apsauga atliekant lakavimo darbus ir dirbant sveikatai pavojingoje aplinkoje. Oro aušintuvas / oro šildytuvas yra asmens apsaugos priemonių (AAP) sudedamoji dalis kartu su apsauginiais batais, apsaugine apranga, apsauginėmis pirštinėmis ir, jeigu reikia, ausinėmis.

### 2.3. Tiekiamo suslėgtojo oro kokybei keliami reikalavimai

Gaminį eksploatuoti leidžiama tik tada, kai tiekiamo suslėgtojo oro kokybė atitinka nustatytąsias kvėpuojamojo oro vertes. Operatorius privalo patikrinti specifinius šalies teisės aktus ir jų laikytis. Pastaba: Europoje privaloma laikytis DIN EN 12021.

### 2.4. Naudojimas potencialiai sprogiose atmosferose

 	<b>Įspėjimas! Sprogimo pavojus!</b>
 	
<p><b>Pavojus gyvybei dėl sproginio</b></p> <p>Naudojant oro aušintuvą / oro šildytuvą 0 potencialiai sprogiame zonoje, gali įvykti sproginis.</p> <p>→ Oro aušintuvo / oro šildytuvo niekada neneškite į 0 potencialiai sproginės zonos potencialiai sprogią aplinką.</p>	

Oro aušintuvą / oro šildytuvą naudoti ir (arba) laikyti leidžiama tik 1 ir 2 potencialiai sprogių zonų potencialiai sprogiame aplinkoje.

### 2.5. Saugos nurodymai

#### Techninė būseną

- Prieš kiekvieną naudojimą patikrinkite, ar oro aušintuvas / oro šildytuvas nepažeistas.
- Niekada nenaudokite oro aušintuvo / oro šildytuvo, jei kuri nors dalis yra pažeista arba jos trūksta.
- Niekada nemodifikuokite ir techniškai nekeiskite oro aušintuvo / oro šildytuvo be leidimo.

#### Valymas

- Puskaukės niekada nevalykite rūgštinėmis arba šarminėmis valymo priemonėmis.
- Niekada nenaudokite valymo priemonių, kurių sudėtyje yra halogenintų angliavandenilių.

#### Naudojimo vieta

- Deguonies arba deguonimi prisotinto oro naudojimas yra neleistinas.
- Vandens kiekis kvėpuojamame ore negali viršyti EN 12021 nurodytų ribų, kad prietaisas neužšaltų.
- Oro aušintuvo / oro šildytuvo negalima naudoti tais atvejais, kai gali kilti užsiliepsnojimo pavojus.

- Oro aušintuvo / oro šildytuvo negalima naudoti situacijose, kai trūksta deguonies.
- Oro aušintuvo / oro šildytuvo negalima naudoti situacijose, kai AGW (profesinio poveikio riba) / MAK (didžiausia leistina koncentracija darbo aplinkos ore) vertė viršyta 100 kartų.
- Oro aušintuvo / oro šildytuvo negalima naudoti nuodingoje aplinkoje.
- Oro aušintuvą / oro šildytuvą galima naudoti tik tose patalpose, kurių ore yra ne mažiau kaip 17 % ir ne daugiau kaip 23,5 % tūrio deguonies.
- Oro aušintuvo / oro šildytuvo negalima naudoti uždarose patalpose, pavyzdžiui, katiluose, vamzdžiuose, kasyklose ir ortakiuose.
- Oro aušintuvo / oro šildytuvo negalima naudoti prieš anglies oksido dujas (CO).
- Oro aušintuvo / oro šildytuvo negalima naudoti, jei nėra žinoma teršalų rūšis ir savybės arba jei teršalai kelia tiesioginį pavojų sveikatai ir gyvybei.
- Oro aušintuvo / oro šildytuvo su aktyvintos anglies sugėrikliu negalima naudoti darbo vietose, kuriose yra žiežirbų ar atviros liepsnos pavojus.
- Prieš naudodami oro aušintuvą / oro šildytuvą privalote įsitikinti, kad kompresoriaus siurbiamame ore nėra kenksmingų dujų, garų ar dalelių ir kad jis atitinka reikalavimus pagal DIN EN 12021.
- Dėl kompresoriaus atsiradusiems nešvarumams iš kvėpuojamojo oro pašalinti tarp aktyvintos anglies filtro ir diržų bloko arba tarp filtro įrenginio ir pneumatinklo papildomai montuojamas aktyvintos anglies filtras su manometru.

### 3. Naudojimas

#### Naudojimo paskirtis

Oro aušintuvas / oro šildytuvas yra neprivalomas kvėpavimo takų apsaugos įrangos priedas, naudojamas kvėpavimo oro temperatūrai atvėsinti / pašildyti.

#### Naudojimas ne pagal paskirtį

Netinkamas naudojimas – tai asmens apsaugos priemonių naudojimas spindulių, karščio arba dulkių veikiamoje aplinkoje.

### 4. Aprašymas

#### Kvėpavimo takų apsaugos įrangos aprašymas

##### Minimali versija [1-4]

Minimalią kvėpavimo takų apsaugos įrangos versiją sudaro komponentai: kvėpavimo takų apsaugos gobtuvai, nešiojimo diržas ir oro

reguliuojimo vožtuvus.

### **Išplėstinės versijos [1-5]**

Išplėstinės versijos kvėpavimo takų apsaugos įrangą sudaro komponentai: kvėpavimo takų apsaugos gobtuvus, nešiojimo diržas ir oro reguliuojimo vožtuvus su T formos jungtimi (pistoletu jungtis).

### **Maksimalios versijos [1-6]**

Maksimalią kvėpavimo takų apsaugos įrangos versiją sudaro komponentai: kvėpavimo takų apsaugos gobtuvus, nešiojimo diržas ir oro reguliuojimo vožtuvus su aktyvintos anglies sugėrikliu.

### **Oro aušintuvo / oro šildytuvo aprašymas**

Oro aušintuvas / oro šildytuvas sudarytas iš pagrindinių konstrukcinių dalių:

- Kvėpavimo takus saugančio gobtuvo jungtis [2-1]
- Oro regulatoriaus jungtis [2-3]
- oro temperatūros regulatorius [2-4]

Oro aušintuvą galima eksploatuoti tik esant +20 °C – +60 °C temperatūrai.

Oro šildytuvą galima eksploatuoti tik esant +5 °C – +35 °C temperatūrai.

## **5. Komplektacija**

- „SATA air cooler 2000“ / „SATA air warmer 2000“
- Naudojimo instrukcija

## **6. Uždėjimas**

- |       |   |       |   |
|-------|---|-------|---|
| [1-1] | Suspausto oro tiekimo sistema   | [1-5] | Oro reguliuojimo vožtuvo versija su T formos jungtimi (pistoletu jungtis) |
| [1-2] | Kvėpavimo takus saugantis gobtuvas („SATA vision 2000“)                           | [1-6] | Oro reguliuojimo vožtuvo versija su aktyvintos anglies sugėrikliu         |
| [1-3] | Oro šildytuvas / oro aušintuvas („SATA air cooler 2000“ / „SATA air warmer 2000“) | [1-7] | Apsauginė suspausto oro žarna prie oro reguliuojimo vožtuvo               |
| [1-4] | Oro reguliuojimo vožtuvo versija  | [1-8] | Lakavimo pistoletas   |
|       |   | [1-9] | Pneumatinė žarna lakavimo pistoletui                                      |

Atskiri komponentai tarpusavyje ir su suslėgtojo oro tiekimo sistema [1-1] sujungti apsauginėmis suslėgtojo oro žarnomis [1-7]. Komponentai suderinami ir patikrinti bei sertifikuoti kaip kvėpavimo takų apsaugos sistema.



- [2-1]** Kvėpavimo takus saugančio gobtuvo jungtis
- [2-2]** Sraigtinis varžtas
- [2-3]** Oro temperatūros reguliatorius
- [2-4]** Išmetamo oro duslintuvas su oro išleidimo dangteliu (pasukamas)
- [2-5]** Oro reguliatoriaus jungtis

## 7. Techniniai duomenys

Pavadinimas	Įrenginys	
„air warmer“ / „air cooler“ visiškai atidarytas, su kvėpavimo takus saugančiu gobtuvu	6,9 bar - 9,0 bar	100 psi - 131 psi
„air warmer“ / „air cooler“ visiškai atidarytas, su kvėpavimo takus saugančiu gobtuvu ir dažų purkštuvu ant oro reguliatoriaus (kartu su 1,2 m ilgio pneumatine lakavimo žarna, prekės Nr. 13870)“	9,0 bar	131 psi
Didžiausias suslėgtojo oro tiekimo žarnos darbinis slėgis (netaikomas visoms asmens apsaugos priemonėms)	10,0 bar	145 psi
Darbinė temperatūra	5 °C – 60 °C	41 °F – 140 °F
Oro sąnaudos „air cooler“ / „air warmer“	50 NI/min – 150 NI/min	2 cfm – 5 cfm
Darbinė / aplinkos temperatūra	+5 °C - +60 °C	+41 °F - +140 °F
Linijos temperatūra	SATA air warmer +5 °C - +35 °C / SATA air cooler +20 °C - +60 °C	SATA air warmer +41 °F - +95 °F / SATA air cooler +68 °F - +140 °F
Sandėliavimo temperatūra	-20 °C - +60 °C	-4 °F - +140 °F
Didž. žarnos ilgis	40 m	131' 3"
Garso lygis		76 dB (A)
„SATA air warmer“ / „SATA air cooler“ svoris	ca. 345 g	ca. 12,2 oz.

## 8. Pirmasis paleidimas

Oro šildytuvas / oro aušintuvas pristatomas visiškai sumontuotas ir paruoštas naudoti.

Išpakavę patikrinkite, ar:

- Oro šildytuvas / oro aušintuvas nepažeisti.
- nieko netrūksta (žr. 5 skyrių).

## 9. Įprastinis naudojimas



**NOTICE**

**Atsargiai!**

Kvėpavimo organų apsaugos komponentus (AAP) būtina užsidėti ir naudoti pagal gamintojo naudojimo instrukcijoje pateiktą informaciją.

### 9.1. Oro šildytuvas / oro aušintuvas ant reguliavimo bloko Pridėti [1-4] , [1-5] , [1-6]

- Prijunkite oro aušintuvą / oro šildytuvą prie reguliavimo vožtuvo bloko greitojo sujungimo movos.

Naudojant oro reguliavimo vožtuvo versiją su aktyvintos anglies sugėrikliu [1-6] manometras [3-1] turi būti perkeltas iš reguliavimo bloko į oro aušintuvą arba oro šildytuvą.

Atlaisvinkite manometrą [3-1] tinkamu įrankiu (SW14) ir nuimkite jį nuo reguliavimo bloko. Dabar tinkamu įrankiu (šešiakampių lizdu (4) atlaisvinkite oro aušintuvo arba oro šildytuvo sraigtinį varžtą [3-2] ir nuimkite jį nuo oro aušintuvo arba oro šildytuvo. Patepkite sraigtinio varžto sriegį [3-2] „Loctite 242“ ir įsukite jį į reguliavimo bloką vietoj manometro. Patepkite manometro sriegį [3-1] „Loctite 242“ ir įsukite jį į oro aušintuvą arba oro šildytuvą vietoj sraigtinio varžto. Įsitikinkite, kad atstumas iki oro aušintuvo arba oro šildytuvo apačios yra maždaug 3,5 mm [3-3]. Sureguliuokite manometrą taip, kad dažant būtų galima lengvai nuskaityti jo rodmenis. Oro išleidimo dangtelis [2-4] ant duslintuvo turi būti įrengtas taip, kad šaltas arba šiltas išmetamas oras tekėtų nuo kūno.

**NOTICE****Dėmesio!**

Atsargiai įsukite komponentus į gaminius. Išdžiūvus klijams, patikrinkite varžtinės jungties sandarumą. Naudojant oro reguliavimo vožtuvą su aktyvintos anglies sugėriklio versija, manometrą [3-1] reikia pertvarkyti, kad jame [3-1] būtų teisingai rodomas reikiamas oro tūrio srautas. Veikiant kvėpavimo takų apsaugos sistemai, ekrane nuolat turi degti žalia spalva.

## 9.2. Paruošimas naudoti

- Prijunkite apsauginę suslėgtojo oro žarną [1-7] prie oro reguliavimo vožtuvo [1-4],[1-5], [1-6].
- Prijunkite oro aušintuvą arba oro šildytuvą [1-3] prie oro regulatoriaus [1-4], [1-5], [1-6].
- Prijunkite kvėpavimo takus saugančio gobtuvo įkvepiamo oro žarną [1-2] prie oro aušintuvo arba oro šildytuvo [1-3].
- Oro skirstytuve nustatykite reikiamą oro debitą (žr. oro skirstytuvo naudojimo instrukciją).
- Regulatoriumi [5-1] nustatykite norimą oro temperatūrą.

Kvėpavimo takus sauganti įranga yra paruošta naudoti.

## 10. Techninė ir kasdienė priežiūra

Norint užtikrinti kvėpavimo takus saugančio gobtuvo veikimą, būtina kruopščiai elgtis su gaminiu ir jį nuolat prižiūrėti. Oro aušintuvui arba oro šildytuvui techninės priežiūros nereikia. Remontui reikalingos atsarginės detalės (žr. 13 skyrių).

## 11. Gedimai

Gedimas	Priežastis	Priemonė
Į kvėpavimo takus saugantį gobtuvą patenka nepakankamai oro. Pasigirsta įspėjamasis signalas. Manometras nėra žalioje srityje.	Per mažas oro srautas.	Padidinkite oro srautą prie filtro įrenginio, kol ant gobtuvo užges įspėjamasis signalas.
Per šaltas oras.	Per plačiai atidarytas oro aušintuvo reguliavimas.	Sukite oro aušintuvo reguliavimą, kol bus pasiekta norima temperatūra.

Gedimas	Priežastis	Priemonė
Per šiltas oras.	Per plačiai atidarytas oro šildytuvo reguliavimas.	Sukite oro šildytuvo reguliavimą, kol bus pasiekta norima temperatūra.

Jei atsiranda kitų netikėtų gedimų, nusiųskite gaminį į SATA klientų aptarnavimo skyrių. (žr. 12 skyrių).

## 12. Utilizavimas

Oro aušintuvas arba oro šildytuvas šalinamas kaip perdirbamas gaminyss. Tam, kad nepakenktumėte aplinkai, laikykitės vietinių teisės aktų ir tinkamai utilizuokite!

## 13. Klientų aptarnavimo tarnyba

Priedus, atsargines dalis ir techninę pagalbą Jums suteiks Jūsų SATA prekybos atstovas.

## 14. Atsarginės dalys

Pad.	Gaminio Nr.	Pavadinimas	Kiekis
[4-1]	53934	Greitojo jungimo oro išleidimo mova	1 vnt.
[4-2]	1099	Sraigtinis varžtas	1 vnt.
[4-3]	1503	Įleidžiamieji varžtai M4x8	1 vnt.
[4-4]	65557	Veržlė su rievėta galvute	1 vnt.
[4-5]	29413	Oro įleidimo angos kištukinis antgalis	1 vnt.

## 15. Raidės ant AAP

Sandėliavimo temperatūra

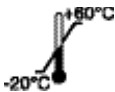

Žr. gamintojo pateiktą informaciją



Įspėjamoji nuoroda



## 16. ES atitikties deklaracija

Galiojančią atitikties deklaraciją rasite:



[www.sata.com/downloads](http://www.sata.com/downloads)



## Satura rādītājs [oriģinālā redakcija: vāciski]

1. Vispārēja informācija .....	167	10. Apkope un kopšana.....	175
2. Drošības norādījumi .....	169	11. Kļūmes .....	176
3. Lietošana .....	171	12. Utilizācija .....	176
4. Apraksts .....	172	13. Klientu apkalpošanas	
5. Piegādes komplekts .....	172	centrs.....	176
6. Uzbūve .....	172	14. Rezerves detaļas.....	176
7. Tehniskie parametri .....	173	15. Apzīmējums uz IAL.....	177
8. Pirmreizējā lietošana .....	174	16. ES atbilstības deklarācija ....	177
9. Standarta lietošana .....	174		



### Vispirms izlasiet!

Pirms ekspluatācijas uzsākšanas ir pilnībā un uzmanīgi jāizlasa šī lietošanas instrukcija un SATA vision 2000 komplektācijā iekļautais sistēmas apraksts. Ievērojiet drošības un bīstamības norādes!

Šai lietošanas instrukcijai ir pastāvīgi jāglabājas tiešā ierīces tuvumā vai arī vietā, kurai jebkurā brīdī ikvienam ir iespējams brīvi piekļūt!

## 1. Vispārēja informācija

### 1.1. Ievads

SATA air cooler 2000 / SATA air warmer 2000 (tālāk tekstā saukts par gaisa dzesētāju/gaisa sildītāju) ir SATA elpvalu aizsardzības sistēmas sastāvdaļa. Elpvalu aizsardzības sistēmas dažādās sastāvdaļās iespējams pēc nepieciešamības kombinēt, izveidojot nepieciešamo elpvalu aizsarglīdzekli.

### SATA vision 2000 sistēmas apraksts

Sistēmas aprakstā sniegta svarīga galvenā informācija par elpošanas aizsardzības sistēmu.

### Lietošanas instrukcija SATA air cooler 2000 / SATA air warmer 2000

Šī lietošanas instrukcija apraksta šī produkta lietošanu elpvalu aizsargierīces ietvaros un tā satur svarīgu informāciju par šo specifisko produktu.

### 1.2. Mērķauditorija

Šī lietošanas instrukcija ir paredzēta krāsošanas un lakošanas ražotņu speciālistiem. Apmācītam personālam lakošanas darbiem rūpniecības un amatnieku uzņēmumos.

### 1.3. Negadījumu novēršana

Obligāti jāievēro lietošanas valstī spēkā esošie negadījumu novēršanas noteikumi un atbilstošās

direktīvas, noteikumi un vadlīnijas. Elpvodu aizsargierīču lietotājiem ir jāievēro prasības par iepriekšējo medicīnisko pārbaudi, lai pārlicinātos par ierīces lietošanas piemērotību, kā arī noteiktās prasības par nepieciešamo arodveselības pārbauci termiņiem un apjomu.

Īpaši Vācijā jāievēro spēkā esošās arodbiedrību vadlīnijas, kas attiecas uz arodmedicīnas profilaktiskajiem izmeklējumiem, kā arī spēkā esošos noteikumus saskaņā ar elpošanas ceļu aizsardzības līdzekļu atgādni "DGUV noteikumi 112-190". Iespējams, ka pēc šī dokumenta nodošanas iespiešanai ir izdoti šo noteikumu jauninājumi. Veiciet atbilstošu pārbaudi un ievērojiet tos.

### 1.4. Piederumi, rezerves un dilstošās daļas

Obligāti jāizmanto SATA oriģinālās rezerves daļas, piederumi un ekspluatācijas materiāli. Piederumi, kurus nepiegādā SATA, nav jāpārbauda un nav jāatļaut. SATA neuzņemas nekādu atbildību par kaitējumu, kuru nodara neatļautu rezerves daļu, piederumu un ekspluatācijas materiālu lietošana.

### 1.5. Garantija un saistības

Ir spēkā SATA vispārējie darījumu noteikumi un eventuālās papildu vienošanās, kā arī attiecīgie spēkā esošie likumi.

#### SATA neuzņemas nekādas saistības, ja

- netiek ievērota lietošanas instrukcija
- izstrādājums tiek lietots neatbilstoši paredzētajam pielietojumam
- tiek piesaistīts neapmācīts personāls
- Elpošanas gaisa padeve neatbilst DIN EN 12021.
- netiek izmantoti individuālie aizsardzības līdzekļi
- Netiek lietotas oriģinālās rezerves daļas, piederumi un nolietojumam pakļautās daļas
- Netiek ievērotas kvalitātes prasības attiecībā uz gaisu, kas tiek padots elpvodu aizsargierīcei
- tiek veiktas pašrocīga pārbūve vai tehniskas izmaiņas
- Dabisks nodilums/nolietojums
- ja rodas lietojumam netipisks trieciennoslogojums
- tiek veikti montāžas un demontāžas darbi



## 2. Drošības norādījumi

Izlasiet visas zemāk sniegtās norādes un ievērojiet tās. Norāžu neievērošana vai neatbilstoša ievērošana var izraisīt ierīces traucējumus vai smagas traumas un arī nāvi.

Pirms elpceļu individuālo aizsardzības līdzekļu lietošanas **katra lietotāja** pienākums ir pārbaudīt gaisa padeves sistēmas kapacitāti un, ja nepieciešams, ietekmi uz citiem sistēmas lietotājiem.

Apzīmējums "H" uz saspiebtā gaisa padeves šļūtenes norāda uz saspiebtā gaisa padeves šļūtenes siltumizturību.

Apzīmējums "S" uz saspiebtā gaisa padeves šļūtenes norāda uz to, ka saspiebtā gaisa padeves šļūtene ir antistatiska.

Marķējums „F” uz saspiebtā gaisa padeves šļūtenes norāda uz to, ka šo šļūteni drīkst izmantot situācijās, kurās pastāv uzliesmošanas apdraudējums. Norādes par uzliesmojamību attiecas tikai uz saspiebtā gaisa padeves šļūteni. Pārējās elpvalu aizsardzības sistēmas sastāvdaļas nedrīkst lietot situācijās, kurās pastāv uzliesmošanas apdraudējums. Norādes par uzliesmojamību attiecas tikai uz saspiebtā gaisa padeves šļūteni – pārējās elpvalu aizsardzības sistēmas sastāvdaļas nedrīkst lietot situācijās, kurās pastāv uzliesmošanas apdraudējums. Lietotājam pirms produkta lietošanas ir jāveic riska novērtējums attiecībā uz iespējamu bīstamu savienojumu (piem., slāpekļa) pastāvēšanu darba vietā. Jālieto piemēroti dzirdes aizsardzības līdzekļi. Lietotājam individuālie aizsarglīdzekļi ir jāvalkā stingri saskaņā ar ražotāja sniegto informāciju.



**NOTICE**

**Sargies!**

Lietotājam jāievēro, ka ļoti augstas darba intensitātes gadījumā spiediens elpošanas pieslēgvietā pie maksimālas ieelpošanas gaisa plūsmas var kļūt negatīvs.

### 2.1. Prasības personālam

Gaisa dzesētāju/gaisa sildītāju drīkst izmantot tikai pieredzējuši speciālisti un apmācīts personāls, kas ir pilnībā izlasījis un izpratis šo lietošanas instrukciju. Aizliegts lietot gaisa dzesētāju/gaisa sildītāju, ja jūtaties noguris vai atrodaties narkotiku, alkohola vai medikamentu ietekmē.



## 2.2. Individuālie aizsardzības līdzekļi

Gaisa dzesētājs/gaisa sildītājs ir ļoti efektīvs veselības aizsardzības līdzeklis lakošanas darbiem un saistītajiem darbiem veselībai bīstamā vidē. Gaisa dzesētājs/gaisa sildītājs ir individuālo aizsardzības līdzekļu (IAL) sastāvdaļa, kombinācijā ar pilno masku, pusmasku, drošības apaviem, drošības apģērbu, drošības cimdiem un, nepieciešamības gadījumā, dzirdes aizsardzības līdzekļiem.

## 2.3. Kvalitātes prasības attiecībā uz padoto saspiesto gaisu

Produkta lietošana ir atļauta tikai tad, ja padotais saspiestais gaiss atbilst noteiktajiem normatīviem attiecībā uz elpošanas gaisu. Lietotājam ir jāpārbauda vietējie normatīvi un standarti, un jānodrošina to ievērošana. Norāde: Eiropā ir obligāta DIN EN 12021 ievērošana.

## 2.4. Lietošana sprādzienbīstamās zonās

	<b>Brīdinājums! Sprādzienbīstamība!</b>
	
<p><b>Dzīvības apdraudējums sprādziena dēļ</b>          Ja gaisa dzesētājs/gaisa sildītājs tiek lietots 0. klases sprādzienbīstamās zonās, tas var izraisīt sprādzienu          → Nekādā gadījumā nedrīkst lietot vai ienest gaisa dzesētāju/gaisa sildītāju 0. klases sprādzienbīstamās zonās.</p>	

Gaisa dzesētājs/gaisa sildītājs ir atļauts lietošanai/uzglabāšanai 1. un 2. klases sprādzienbīstamās zonās.

## 2.5. Drošības norādījumi

### Tehniskais stāvoklis

- Pirms katras lietošanas reizes ir jāpārbauda, vai gaisa dzesētājs/gaisa sildītājs nav bojāts.
- Nekādā gadījumā neizmantojot gaisa dzesētāju/gaisa sildītāju, ja tas ir bojāts vai ja tam trūkst detaļu.
- Nedrīkst veikt pašrocīgu gaisa dzesētāja/gaisa sildītāja pārbūvi vai tehniskās modifikācijas.

### Tīrīšana

- Pusmaskas tīrīšanai neizmantojot skābi vai sārmu saturošus tīrīšanas līdzekļus.
- Nekad nelietot tīrīšanas šķidrumus uz halogenizētu ogļūdeņražu bāzes.

## **Izmantošanas vieta**

- Skābekļa vai ar skābekli bagātināta gaisa lietošana nav atļauta.
- Ūdens saturs elpojamajā gaisā nedrīkst pārsniegt standartā EN 12021 noteiktās robežvērtības, lai nepieļautu ierīces sasalšanu.
- Gaisa dzesētāju/gaisa sildītāju nedrīkst lietot situācijās, kurās pastāv uzliesmošanas apdraudējums.
- Gaisa dzesētāju/gaisa sildītāju nedrīkst lietot situācijās, kurās pastāv skābekļa trūkums.
- Gaisa dzesētāju/gaisa sildītāju nedrīkst lietot situācijās, kurās tiek pārsniegta 100-kārtējā arodekspozīcijas robežvērtība vai maksimālā arodekspozīcijas koncentrācija (AGW vai MAK).
- Gaisa dzesētāju/gaisa sildītāju nedrīkst lietot indīgā atmosfērā.
- Gaisa dzesētāju/gaisa sildītāju drīkst lietot tikai telpās, kurās gaisā ir vismaz 17 tilpumprocentu skābekļa un ne vairāk kā 23,5 tilpumprocentu skābekļa.
- Gaisa dzesētāju/gaisa sildītāju nedrīkst lietot slēgtās telpās, piemēram, tvaika katlu iekšpusē, cauruļvados, ekskavācijās un kanālos.
- Gaisa dzesētāju/gaisa sildītāju nedrīkst lietot kā aizsardzības līdzekli pret oglekļa oksīda gāzi (CO).
- Gaisa dzesētāju/gaisa sildītāju nedrīkst lietot, ja kaitīgo vielu veids un īpašības nav zināmas, vai ja kaitīgās vielas rada tiešu apdraudējumu veselībai un dzīvībai.
- Gaisa dzesētāju/gaisa sildītāju ar aktīvās ogles uztvērēju nedrīkst lietot darba vietās, kurās var tikt izmestas dzirksteles vai izveidoties atklāta liesma.
- Pirms gaisa dzesētāja/gaisa sildītāja lietošanas pārlicinieties, ka kompresora iesūktais gaiss nesatur kaitīgas gāzes, tvaiku vai daļiņas un atbilst DIN EN 12021 prasībām.
- Lai likvidētu piesārņojumu elpošanas gaisā, ko varētu radīt kompresors, starp aktīvās ogles filtru un jostas bloku vai attiecīgi starp filtra bloku un gaisa padeves tīklu ir papildus jābūt uzstādītam aktīvās ogles filtram ar manometru.

## **3. Lietošana**

### **Paredzētais pielietojums**

Gaisa dzesētājs/gaisa sildītājs ir paredzēts elpvedu aizsarglīdzekļu papildināšanai un ļauj samazināt/palielināt elpošanas gaisa temperatūru.

### **Noteikumiem neatbilstoša lietošana**

Šie individuālie aizsardzības līdzekļi nav paredzēti lietošanai atmosfērā,

kas pakļauta starojuma vai karstuma ietekmei.

## 4. Apraksts

### Elpvadu aizsarglīdzekļa apraksts

#### Minimālā komplektācija [1-4]

Minimālajā komplektācijā elpvadu aizsargierīce sastāv no šādām sastāvdaļām: elpvadu aizsargkapuce, plecu sikсна un gaisa regulēšanas vārsts.

#### Paplašinātā komplektācijas [1-5]

Paplašinātā komplektācijā elpvadu aizsargierīce sastāv no šādām sastāvdaļām: elpvadu aizsargkapuce, plecu sikсна un gaisa regulēšanas vārsts ar T formas detaļu (pulverizatora/pistoles pieslēgums).

#### Maksimālās komplektācijas [1-6]

Maksimālajā komplektācijā elpvadu aizsargierīce sastāv no šādām sastāvdaļām: elpvadu aizsargkapuce, plecu sikсна un gaisa regulēšanas vārsts ar aktīvās ogles uztvērēju.

### Gaisa dzesētāja/gaisa sildītāja apraksts

Gaisa dzesētājs/gaisa sildītājs sastāv no galvenajiem komponentiem:

- elpvadu aizsargkapuces pieslēguma [2-1];
- gaisa sadalītāja pieslēguma [2-3]
- gaisa temperatūras regulators [2-4]

Gaisa dzesētāju drīkst lietot tikai darba temperatūras diapazonā +20 °C – +60 °C.

Gaisa sildītāju drīkst lietot tikai darba temperatūras diapazonā +5 °C – +35 °C.

## 5. Piegādes komplekts

- SATA air cooler 2000 / SATA air warmer 2000
- Lietošanas instrukcija

## 6. Uzbūve

- |       |   |       |  |
|-------|---|-------|--|
| [1-1] | Saspiestā gaisa padeves sistēma   | [1-5] | Komplektācija ar gaisa regulēšanas vārstu un T formas detaļu (pulverizatora/pistoles pieslēgums) |
| [1-2] | Elpvadu aizsargkapuce (SATA vision 2000)                                      | [1-6] | Komplektācija ar gaisa regulēšanas vārstu un aktīvās ogles uztvērēju                             |
| [1-3] | Gaisa sildītājs/gaisa dzesētājs (SATA air cooler 2000 / SATA air warmer 2000) |       |  |
| [1-4] | Komplektācija ar gaisa regulēšanas vārstu                                     |       |  |

- [1-7]** Saspiestā gaisa drošības šļūtene uz gaisa regulēšanas vārstu
- [1-8]** Krāsu pulverizators
- [1-9]** Saspiestā gaisa šļūtene uz krāsu pulverizatoru

Atsevišķie komponenti ir sasaistīti savā starpā un sasaistīti ar saspiestā gaisa padeves sistēmu **[1-1]**, izmantojot saspiestā gaisa drošības šļūtenes **[1-7]**. Šie komponenti ir saskaņoti viens ar otru, kopā pārbaudīti un atļauti lietošanai kā elpvadu aizsardzības sistēma.

- [2-1]** Elpvadu aizsargkapuce
- [2-2]** Skrūvējamais vāciņš
- [2-3]** Gaisa temperatūras regulatori
- [2-4]** Trokšņa slāpētājs
- izvadītajam gaisam ar gaisa novadīšanas vāciņu (grozāms)
- [2-5]** Gaisa sadalītāja pieslēgums

## 7. Tehniskie parametri

Nosaukums	Mērvienība	
pilnībā atvērts air warmer / air cooler, ar elpvadu aizsargkapuci	6,9 bar - 9,0 bar	100 psi - 131 psi
„pilnībā atvērts air warmer / air cooler, ar elpvadu aizsargkapuci un lakošanas pistoli, kas pieslēgta pie gaisa sadalītāja (kombinācijā ar 1,2 m lakošanas gaisa šļūteni, preces nr. 13870)”	9,0 bar	131 psi
Saspiestā gaisa padeves šļūtenes maksimālais darba spiediens (neattiecas uz visu individuālo aizsardzības līdzekļi kopumā)	10,0 bar	145 psi
Ekspluatācijas temperatūra	5 °C – 60 °C	41 °F – 140 °F
air cooler / air warmer gaisa patēriņš	50 NI/min – 150 NI/min	2 cfm – 5 cfm
Darba / vides temperatūra	+5 °C - +60 °C	+41 °F - +140 °F

Nosaukums	Mērvienība	
Vada temperatūra	SATA air warmer +5 °C - +35 °C / SATA air cooler +20 °C - +60 °C	SATA air warmer +41 °F - +95 °F / SATA air cooler +68 °F - +140 °F
Uzglabāšanas temperatūra	-20 °C - +60 °C	-4 °F - +140 °F
Maks. šļūtenes garums	40 m	131' 3"
Skaņas līmenis	76 dB (A)	
SATA air warmer / SATA air cooler svars	ca. 345 g	ca. 12,2 oz.

## 8. Pirmreizējā lietošana

Gaisa dzesētājs / gaisa sildītājs ir pilnībā montēts un piegādāts darba stāvoklī.

Pēc ierīces izpakošanas pārbaudīt, vai

- Gaisa dzesētājs / gaisa sildītājs nav bojāts.
- piegādes komplektā netrūkst nevienas detaļas (skat. 5. nodaļu).

## 9. Standarta lietošana



**NOTICE**

**Sargies!**

Elpošanas ceļu aizsardzības komponentu (IAL) obligāti jāuzliek un jāieslēdz, ievērojot lietošanas instrukcijā sniegtās ražotāja norādes un prasības.

### 9.1. Oro šildytuvas / oro aušintuvas ant reguliavimo bloko [1-4] , [1-5] , [1-6]

- Iespraudiet gaisa dzesētāju / gaisa sildītāju regulēšanas vārsta bloka ātrajā savienojumā.

Izmantojot modeli ar gaisa regulēšanas vārstu un aktīvās ogles uztvērēju [1-6], manometrs [3-1] no regulēšanas bloka ir jāpārvieta uz gaisa dzesētāju / gaisa sildītāju.

Atskrūvējiet manometru [3-1], izmantojot piemērotu instrumentu (SW14), un noņemiet to no regulēšanas bloka. Atskrūvējiet gaisa dzesētāja vai gaisa sildītāja skrūvējamo vāciņu [3-2], izmantojot piemērotu instrumentu (sešstūra galatslēga 4), un noņemiet skrūvējamo vāciņu no gaisa dzesētāja vai attiecīgi gaisa sildītāja. Ieziediet skrūvējamā vāciņa vītņi [3-2] ar Loctite 242, un ieskrūvējiet to regulēšanas blokā manometra vietā. Iezie-

diet manometra vītni **[3-1]** ar Loctite 242, un ieskrūvējiet to gaisa dzesētājā vai gaisa sildītājā skrūvējamā vāciņa vietā. Pievērsiet uzmanību, lai attālums līdz gaisa dzesētāja vai attiecīgi gaisa sildītāja pamatnei būtu apm. 3,5 mm **[3-3]**. Novietojiet manometru tā, lai jūs to varētu lakošanas laikā ērti nolasīt.

Pozicionējiet gaisa novadīšanas vāciņu **[2-4]** pie trokšņa slāpētāja tā, lai aukstais vai siltais izvadītais gaiss plūstu virzienā prom no ķermeņa.

**NOTICE****Uzmanību!**

Komponentus produktā skrūvējiet uzmanīgi. Pēc līmvielas nožūšanas pārbaudiet saskrūvēto savienojumu hermētiskumu. Ja tiek izmantots modelis ar gaisa regulēšanas vārstu un aktīvās ogles uztvērēju, manometram **[3-1]** ir obligāti jāveic aprakstītā pārbūve, lai nodrošinātu nepieciešamā gaisa apjoma pareizu rādījumu manometrā **[3-1]**. Elpvadu aizsardzības sistēmas lietošanas laikā rādījumam vienmēr jābūt zaļajā diapazonā.

## 9.2. Darbgatavības nodrošināšana

- Iespraudiet saspiestā gaisa drošības šļūteni **[1-7]** gaisa regulēšanas vārstā **[1-4]**, **[1-5]**, **[1-6]**.
  - Savienojiet gaisa dzesētāju vai gaisa sildītāju **[1-3]** ar gaisa sadalītāju **[1-4]**, **[1-5]**, **[1-6]**.
  - Iespraudiet elpvadu aizsargkapuces **[1-2]** elpošanas gaisa šļūteni gaisa dzesētājā vai gaisa sildītājā **[1-3]**.
  - Difuzorā noregulēt nepieciešamo gaisa plūsmu (skatīt difuzora lietošanas instrukciju).
  - Iestatiet vēlamo gaisa temperatūru, izmantojot slēdzi **[5-1]**
- Elpvadu aizsarglīdzeklis ir darba gatavībā.

## 10. Apkope un kopšana

Lai nodrošinātu aizsargkapuces pareizu darbību, ir nepieciešama rūpīga apiešanās ar produktu, kā arī regulāra tā kopšana. Gaisa dzesētājam vai attiecīgi gaisa sildītājam nav nepieciešama apkope. Apkopes veikšanai ir pieejamas rezerves daļas (skatiet 13. nodaļu).

## 11. Kļūmes

Traucējums	Cēlonis	Novēršana
Aizsargkapucē nepieņāk pietiekams gaisa apjoms. Izskan aizsargkapuces brīdinājuma signāls. Manometrs neatrodas zaļajā diapazonā.	Pārāk mazs gaisa plūsmas apjoms.	Palieliniet gaisa plūsmas apjomu filtra blokā, līdz izdziest aizsargkapuces brīdinājuma signāls.
Pārāk auksts gaiss	Gaisa dzesētāja regulētājs ir atvērts pārāk daudz	Pagrieziet gaisa dzesētāja regulētāju, līdz tiek sasniegta vēlamā temperatūra.
Pārāk silts gaiss	Gaisa sildītāja regulētājs ir atvērts pārāk daudz	Pagrieziet gaisa sildītāja regulētāju, līdz tiek sasniegta vēlamā temperatūra.

Ja sastopaties ar citiem darbības traucējumiem, nosūtiet produktu uz SATA klientu apkalpošanas nodaļu. (skatiet 12. nodaļu).

## 12. Utilizācija

Gaisa dzesētāja vai gaisa sildītāja otrreizējā pārstrāde. Lai aizsargātu apkārtējo vidi, ievērojiet vietējos noteikumus un veiciet pareizu atkritumu utilizāciju!

## 13. Klientu apkalpošanas centrs

Piederumus, rezerves detaļas un tehnisko atbalstu Jūs varat saņemt no sava SATA pārdevēja.

## 14. Rezerves detaļas

Poz.	Preces Nr.	Nosaukums	Skaitis
[4-1]	53934	Gaisa izejas ātrais savienojums	1 gab.
[4-2]	1099	Skrūvējamais vāciņš	1 gab.
[4-3]	1503	Iegremdētās galviņas skrūve M4x8	1 gab.
[4-4]	65557	Rievota poga	1 gab.
[4-5]	29413	Spraudņa nipelis gaisa ieejai	1 gab.



## 15. Apzīmējums uz IAL

Uzglabāšanas temperatūra

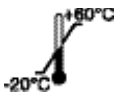

Skatīt ražotāja informāciju



Brīdinājuma norāde



## 16. ES atbilstības deklarācija

Pašreiz spēkā esošā atbilstības deklarācija ir pieejama vietnē:



[www.sata.com/downloads](http://www.sata.com/downloads)



## Inhoudsopgave [oorspronkelijke versie: Duits]

1. Algemene informatie .....	179	9. Regelbedrijf .....	186
2. Veiligheidsinstructies .....	180	10. Onderhoud .....	187
3. Gebruik .....	183	11. Storingen .....	187
4. Beschrijving .....	184	12. Afvalverwerking .....	188
5. Leveringsomvang .....	184	13. Klantenservice .....	188
6. Opbouw .....	184	14. Reserveonderdelen .....	188
7. Technische gegevens .....	185	15. Codering op de PBM .....	188
8. Eerste ingebruikname .....	186	16. EU Conformiteitsverklaring..	189



### Lees dit eerst!

Lees voor gebruik deze gebruiksaanwijzing en de bij de SATA vision 2000 meegeleverde systeembeschrijving zorgvuldig en volledig door. Let op de veiligheids- en gevareninstructies!

Bewaar deze gebruikershandleiding altijd bij het product of op een voor iedereen toegankelijke plaats!

## 1. Algemene informatie

### 1.1. Inleiding

De SATA air cooler 2000 / SATA air warmer 2000, hiernavolgend luchtcoeler / luchtverwarmer genaamd, is onderdeel van het ademmasker van SATA. De verschillende onderdelen van het ademmasker kunnen naar behoefte tot een adembeschermingssysteem worden samengesteld.

### Systeembeschrijving SATA vision 2000

De beschrijving van het systeem bevat belangrijke algemene informatie over het adembeschermingssysteem.

### Gebruiksaanwijzing SATA air cooler 2000 / SATA air warmer 2000

Deze gebruiksaanwijzing behandelt het gebruik van het product binnen een adembeschermingssysteem en bevat belangrijke productspecifieke informatie.

### 1.2. Doelgroep

Deze gebruiksaanwijzing is gericht aan schilders- en lakspuitersvakkrachten. Geschoold personeel voor lakwerkzaamheden in industriële en aannemersbedrijven.

### 1.3. Voorkoming van ongevallen

De landspecifieke voorschriften ter preventie van ongevallen dienen naast de

voorschriften, richtlijnen en instructies nageleefd te worden. Draggers van ademmaskers dienen vooraf door een bedrijfsarts onderzocht te worden op geschiktheid. Tevens dienen ze de termijnen voor preventief medisch onderzoek na te leven.

Speciaal voor Duitsland moeten de van kracht zijnde beginselen van de beroepsvereniging inzake bedrijfsgeneeskundige preventieve onderzoeken en de geldende voorschriften conform het adembescherming-gegevensblad DGUV-regel 112-190 worden nageleefd. Na publicatie van het onderhavige document moet worden gecontroleerd of er eventueel wijzigingen in de gegevens zijn aangebracht die moeten worden nageleefd.

#### **1.4. Toebehoren, reserve- en slijtage-onderdelen**

Gebruik alleen originele accessoires, reserve- en slijtonderdelen van SATA. Accessoires die niet door SATA geleverd zijn, zijn niet getest en niet goedgekeurd. Voor schade die ontstaat door het gebruik van niet-goedgekeurde accessoires, reserve- en slijtonderdelen is SATA niet aansprakelijk.

#### **1.5. Vrijwaring en aansprakelijkheid**

Geldig zijn de Algemene Voorwaarden van SATA en evt. verdere contractuele afspraken alsmede de op dat moment geldende wetten.

##### **SATA is niet aansprakelijk bij**

- Niet-naleving van de gebruikershandleiding
- Gebruik waarvoor het product niet bestemd is
- Inzet van niet-opgeleid personeel
- Ademluchttoevoer niet in overeenkomst met DIN EN 12021.
- Het niet gebruiken van persoonlijke veiligheidsuitrusting
- Gebruik van niet-originele accessoires, verbruiksartikelen en reserveonderdelen
- Niet naleven van de instructies over de kwaliteit van de luchttoevoer naar het ademmasker
- Eigenhandige ombouwingen of technische wijzigingen
- Natuurlijke waardevermindering/slijtage
- Gebruiksontypische schokbelasting
- Montage- en demontagewerkzaamheden

#### **2. Veiligheidsinstructies**

Lees alle hieropvolgende instructies en volg deze op. Het niet-opvolgen of onjuist opvolgen daarvan kan tot functiestoringen leiden of ernstig letsel tot de dood veroorzaken.

Het is voor **elke gebruiker** verplicht om voor gebruik van de PSA-adem-

halingsapparatuur de capaciteit van het luchttoevoersysteem en evt. de effecten op andere gebruikers van het systeem te controleren.

De aanduiding "H" op de persluchttoevoerslang duidt erop dat de persluchttoevoerslang warmtebestendig is.

De aanduiding "S" op de persluchttoevoerslang duidt erop dat de persluchttoevoerslang antistatisch is.

Het kenmerk „F“ op de persluchttoevoerslang geeft aan, dat deze in situaties gebruikt kan worden, waarin een brandrisico bestaat. De informatie over ontvlambaarheid heeft alleen betrekking op de persluchttoevoerslang. Alle andere componenten mogen niet gebruikt worden in situaties waarin een brandgevaar bestaat. De gegevens over ontvlambaarheid hebben alleen betrekking op de persluchttoevoerslang. Alle andere componenten van het ademmasker mogen niet worden gebruikt in situaties waarin brandgevaar bestaat. De gebruiker moet voor ingebruikname de risico's van brandgevaar op de werkplek, bijv. door stikstof, controleren. Draag voldoende gehoorbescherming. De gebruiker van de persoonlijke veiligheidsuitrusting dient bij het aantrekken de instructies van de fabrikant strikt na te leven.

**NOTICE****Voorzichtig!**

De gebruiker moet er rekening mee houden, dat bij een zeer hoge ademintensiteit de druk in de ademaansluiting bij een maximale inademluchtstroom negatief kan worden.

## 2.1. Eisen aan het personeel

De luchtkoeler / luchtverwarmer mag alleen door vakkrachten en geïnstrueerd personeel gebruikt worden, die deze gebruiksaanwijzing volledig gelezen en begrepen hebben. Gebruik de luchtkoeler / luchtverwarmer niet bij vermoeidheid, of onder invloed van drugs, alcohol of medicijnen.



## 2.2. Persoonlijke veiligheidsuitrusting

De luchtkoeler / luchtverwarmer is een zeer effectieve gezondheidsbescherming bij verfspuitwerkzaamheden en werkzaamheden in een omgeving die gevaarlijk is voor de gezondheid. De luchtkoeler / luchtverwarmer is onderdeel van de persoonlijke veiligheidsuitrusting in combinatie met veiligheidsschoenen, beschermende kleding en handschoenen en bij behoefte ook gehoorbescherming.

### 2.3. Eisen aan de toegevoerde persluchtkwaliteit

Het gebruik van het product is alleen toegestaan als de toegevoerde perslucht aan de geldende voorschriften voor ademlucht voldoet. Controleer als exploitant landspecifieke voorschriften. De exploitant is verantwoordelijk voor de naleving van de voorschriften. N.B: in Europa dient richtlijn DIN EN 12021 te worden nageleefd.

### 2.4. Gebruik in explosiegevaarlijke gebieden

 	<b>Waarschuwing! Explosiegevaar!</b>
 	
<p><b>Levensgevaar door explosie</b>          Door gebruik van de luchtkoeler / luchtverwarmer in explosieve ruimtes van de ex-zone 0 kan er een explosie ontstaan.          → Breng de luchtkoeler / luchtverwarmer nooit in explosieve ruimtes van de ex-zone 0.</p>	

De luchtkoeler / luchtverwarmer is goedgekeurd voor gebruik / opslag in ruimtes met explosiegevaar ex-zone 1 en 2.

### 2.5. Veiligheidsinstructies

#### Technische staat

- Controleer de luchtkoeler / luchtverwarmer voor ieder gebruik op beschadigingen.
- Neem de luchtkoeler / luchtverwarmer bij beschadigingen of ontbrekende onderdelen nooit in gebruik.
- Eigenmachtige verbouwing of technische verandering van de luchtkoeler / luchtverwarmer is niet toegelaten.

#### Reiniging

- Gebruik voor de reiniging van het halfgelaatsmasker nooit reinigingsmedia die zuur of loog bevatten.
- Gebruik geen reinigingsmedia op basis van gehalogeneerde koolwaterstoffen.

#### Plaats van toepassing

- Gebruik van zuurstof of met zuurstof verrijkte lucht is niet toegestaan.
- Het vochtgehalte in de ademlucht moet, om bevrozing van het apparaat te voorkomen, binnen de grenzen conform EN 12021 worden gehouden.

- De luchtkoeler / luchtverwarmer mag niet gebruikt worden in situaties waar een brandgevaar bestaat.
- De luchtkoeler / luchtverwarmer mag niet in situaties worden gebruikt waar zuurstofgebrek is.
- De luchtkoeler / luchtverwarmer mag niet in situaties worden gebruikt, waarin de 100-voudige MAC-waarde (wettelijke grenswaarde) wordt overschreden.
- De luchtkoeler / luchtverwarmer mag niet in een giftige omgevingsatmosfeer worden gebruikt.
- De luchtkoeler / luchtverwarmer mag alleen in zulke ruimtes gebruikt worden, waarin de lucht minstens 17 vol.-% en maximaal 23,5 vol.-% zuurstof bevat.
- De luchtkoeler / luchtverwarmer mag niet in gesloten ruimtes zoals ketels, buizen, putten of kanalen worden gebruikt.
- De luchtkoeler / luchtverwarmer mag niet tegen koolmonoxide-gassen (CO) worden gebruikt.
- De luchtkoeler / luchtverwarmer mag niet worden gebruikt als de aard en de eigenschappen van de schadelijke stoffen onbekend zijn, of als de schadelijke stoffen een direct gevaar voor gezondheid en leven vormen.
- De luchtkoeler / luchtverwarmer met actiefkooladsorber mag niet op werkplekken worden gebruikt, waar vonken of open vuur optreden.
- Controleer voor het gebruik van de luchtkoeler / luchtverwarmer of de door de compressor aangezogen lucht geen schadelijke gassen, dampen en partikeltjes bevat en de compressor voldoet aan de eisen van DIN EN 12021.
- Bevinden zich verontreinigingen in de ademlucht die uit de compressor komt, monteer dan tussen actiefkoolfilter en riem resp. tussen filtereenheid en het luchtnet een extra actiefkoolfilter met manometer.

### 3. Gebruik

#### **Gebruik waarvoor het apparaat bestemd is**

De luchtkoeler / luchtverwarmer is een optionele aanvulling op het adembeschermingssysteem en dient ter afkoeling / verwarming van de ademluchttemperatuur.

#### **Onjuist gebruik**

Ondoelmatig gebruik is het gebruik van de persoonlijke veiligheidsuitrusting in een omgevingsatmosfeer die belast is door straling of hitte.

## 4. Beschrijving

### Beschrijving adembeschermingsstelsysteem

#### Minimale uitvoering [1-4]

Het adembeschermingsstelsysteem bestaat in de minimale uitvoering uit de componenten ademmasker, draagriem en luchtregelventiel.

#### Uitgebreide uitvoeringen [1-5]

Het adembeschermingsstelsysteem bestaat in de uitgebreide uitvoering uit de componenten ademmasker, draagriem en luchtregelventiel met T-stuk (pistoolaansluiting).

#### Maximale uitvoeringen [1-6]

Het adembeschermingsstelsysteem bestaat in de maximale uitvoering uit de componenten ademmasker, draagriem en luchtregelventiel met actiefkooladsorber.

### Beschrijving luchtkoeler / luchtverwarmer

De luchtkoeler / luchtverwarmer bestaat uit de volgende hoofdonderdelen:

- Aansluiting ademmasker [2-1]
- Aansluiting luchtverdeler [2-3]
- Regelaar luchttemperatuur [2-4]

Gebruik de luchtkoeler in een leidingstemperatuurbereik van +20°C – +60°C.

Gebruik de luchtverwarmer in een leidingstemperatuurbereik van +5°C – +35°C.

## 5. Leveringsomvang

- SATA air cooler 2000 / SATA air warmer 2000
- Gebruiksaanwijzing

## 6. Opbouw

- |       |  |       |  |
|-------|--|-------|--|
| [1-1] | Persluchtverzorgingssysteem  | [1-5] | Uitvoering luchtregelventiel met T-stuk (pistoolaansluiting) |
| [1-2] | Ademmasker (SATA vision 2000)  | [1-6] | Uitvoering luchtregelventiel met actiefkooladsorber          |
| [1-3] | Luchtverwarmer / luchtkoeler (SATA air cooler 2000 / SATA air warmer 2000) | [1-7] | Veiligheids-perslucht slang naar het luchtregelventiel       |
| [1-4] | Uitvoering luchtregelventiel   | [1-8] | Verfpistool  |
|       |  | [1-9] | Perslucht slang bij verfpistool                              |

De componenten worden onderling en met de persluchtoevoer [1-1]



door veiligheidspersluchtlangen [1-7] verbonden. De componenten zijn op elkaar afgestemd en als adembeschermingssysteem gecontroleerd en goedgekeurd.

- |       |                           |   |
|-------|---------------------------|---|
| [2-1] | Aansluiting ademmasker    | luchtafzuiging met luchtafvoerkap (draaibaar) |
| [2-2] | Afsluitschroef            |   |
| [2-3] | Regelaar luchttemperatuur | [2-5] Aansluiting luchtverdeler               |
| [2-4] | Geluiddemper voor         |   |

## 7. Technische gegevens

Benaming	Eenheid	
Luchtverwarmer / luchtkoeler volledig geopend, met ademmasker	6,9 bar - 9,0 bar	100 psi - 131 psi
Luchtkoeler / luchtverwarmer volledig geopend, met ademmasker en verfpistool aan de luchtverdeler (in combinatie met 1,2 m spuitlucht slang art. nr. 13870)	9,0 bar	131 psi
Maximale werkdruk van de perslucht-toevoerslang (geldt niet voor de gehele persoonlijke veiligheidsuitrusting)	10,0 bar	145 psi
Bedrijfstemperatuur	5 °C – 60 °C	41 °F – 140 °F
Luchtverbruik luchtkoeler / luchtverwarmer	50 NI/min – 150 NI/min	2 cfm – 5 cfm
Bedrijfs- /omgevingstemperatuur	+5 °C - +60 °C	+41 °F - +140 °F
Leidingtemperatuur	SATA air warmer +5 °C - +35 °C / SATA air cooler +20 °C - +60 °C	SATA air warmer +41 °F - +95 °F / SATA air cooler +68 °F - +140 °F
Opslagtemperatuur	-20 °C - +60 °C	-4 °F - +140 °F
Max. slanglengte	40 m	131' 3"
Geluidsniveau		76 dB (A)
Gewicht SATA air warmer / SATA air cooler	ca. 345 g	ca. 12,2 oz.

## 8. Eerste ingebruikname

De luchtkoeler / luchtverwarmer wordt compleet gemonteerd en gebruiksklaar geleverd.

Na het uitpakken controleren:

- Luchtkoeler / luchtverwarmer onbeschadigd.
- Leveringsomvang volledig (zie hoofdstuk 5).

## 9. Regelbedrijf



**NOTICE**

**Voorzichtig!**

Het aanbrengen en in gebruik nemen van de adembeschermingscomponenten (PBM) moet dwingend conform de in de gebruikershandleiding beschreven informatie van de fabrikant worden uitgevoerd.

### 9.1. Luchtkoeler / luchtverwarmer aan de regeleenheid [1-4] , [1-5] , [1-6] aanbrengen

- Steek de luchtkoeler / luchtverwarmer in de snelkoppeling van het regelventiel van de eenheid.

Bij gebruik van de uitrusting luchtregelventiel met actiefkooladsorber **[1-6]** moet de manometer **[3-1]** van de regeleenheid op de luchtkoeler resp. luchtverwarmer zitten.

Haal de manometer **[3-1]** los met geschikt gereedschap (SW14) en verwijder hem van de regeleenheid. Haal de sluitschroef **[3-2]** aan de luchtkoeler resp. luchtverwarmer los met geschikt gereedschap (inbussleutel 4) en verwijder hem van de luchtverwarmer resp. luchtkoeler. Bevochtig de schroefdraad van de sluitschroef **[3-2]** met Loctite 242 en schroef hem in de regeleenheid op de plaats van de manometer. Bevochtig de schroefdraad van de manometer **[3-1]** met Loctite 242 en schroef hem in de luchtverwarmer op de plaats van de sluitschroef. Let erop dat de afstand tot de bodem van de luchtkoeler resp. luchtverwarmer ca. 3,5 mm **[3-3]** is. Richt de manometer zo, dat u deze tijdens het spuiten goed kunt aflezen.

Plaats de luchtafvoerkap **[2-4]** zo op de geluiddemper, dat de koude resp. warme afvoerlucht van de corpus wegstroomt.

**NOTICE****Let op:**

Schroef de componenten voorzichtig in de producten. Controleer na het vastschroeven en het drogen van de lijm of de verbinding dicht is. De manometer [3-1] moet bij het gebruik van de uitvoering luchtregelventiel met actiefkooladsorber verplicht omgebouwd worden, om een correcte weergave van de vereiste lucht volumestroom op de manometer [3-1] te garanderen. De indicatie moet bij gebruik van het ademmasker steeds in het groene gedeelte zijn.

## 9.2. Klaar voor gebruik maken

- Steek de veiligheids-persluchtslang [1-7] in het luchtregelventiel [1-4], [1-5], [1-6].
  - Steek de luchtkoeler resp. luchtverwarmer [1-3] in de luchtverdeler [1-4], [1-5], [1-6].
  - Steek de adempluchtslang van het ademmasker [1-2] in de luchtkoeler resp. luchtverwarmer [1-3].
  - De vereiste lucht volumestroom op de luchtverdeler instellen (zie de gebruikershandleiding van de luchtverdeler).
  - Stel de gewenste luchttemperatuur met de regelaar [5-1] in.
- Het adembeschermingssysteem is klaar voor gebruik.

## 10. Onderhoud

Om het functioneren te garanderen is een zorgvuldige omgang en permanent onderhoud van het product vereist. De luchtverwarmer resp. luchtkoeler is onderhoudsvrij. Voor de reparatie zijn reserveonderdelen beschikbaar (zie hoofdstuk 13).

## 11. Storingen

Storing	Oorzaak	Remedie
Er komt te weinig lucht in het ademmasker aan. Er klinkt een waarschuwingssignaal in het masker. Manometer niet in het groene bereik	Te weinig lucht volumestroom.	Verhoog de lucht volumestroom aan de filtereenheid tot het waarschuwingssignaal in het masker uitgaat.

Storing	Oorzaak	Remedie
Lucht is te koud	Regelaar aan de lucht-koeler te ver geopend.	Regelaar aan de lucht-koeler verder dicht draaien tot de gewenste temperatuur bereikt is.
Lucht is te warm	Regelaar aan de lucht-verwarmer te ver geopend.	Regelaar aan de lucht-verwarmer verder dicht draaien tot de gewenste temperatuur bereikt is.

Mochten er meer onverwachte storingen optreden, stuur het product dan naar de klantenservice van SATA op. (zie hoofdstuk 12).

## 12. Afvalverwerking

Verwijdering van de luchtkoeler / luchtverwarmer als afval. Leef de regels met betrekking tot de deskundige verwijdering van afval na om schade voor het milieu te vermijden.

## 13. Klantenservice

Accessoires, reserveonderdelen en technische ondersteuning ontvangt u bij uw SATA-handelaar.

## 14. Reserveonderdelen

Pos.	Art. nr.	Benaming	Aantal
[4-1]	53934	Snelkoppeling voor luchtuitgang	1 st.
[4-2]	1099	Afsluitschroef	1 st.
[4-3]	1503	Verzonken schroef M4x8	1 st.
[4-4]	65557	Gekartelde knop	1 st.
[4-5]	29413	Steeknippel voor de luchtingang	1 st.

## 15. Codering op de PBM

Opslagtemperatuur



Zie de informatie van de fabrikant



Waarschuwing



## 16. EU Conformiteitsverklaring

Zie voor de geldige conformiteitsverklaring:



[www.sata.com/downloads](http://www.sata.com/downloads)



## Innholdsfortegnelse [original utgave: tysk]

1. Generell informasjon .....	191	9. Reguleringsdrift .....	199
2. Sikkerhetsanvisninger .....	192	10. Vedlikehold og pleie .....	200
3. Bruk .....	195	11. Feil .....	200
4. Beskrivelse .....	195	12. Deponering .....	200
5. Leveransens innhold .....	196	13. Kundeservice .....	200
6. Oppbygging .....	196	14. Reservedeler .....	200
7. Tekniske data .....	197	15. Merker på PVU .....	201
8. Første gangs bruk .....	198	16. EU-samsvarserklæring .....	201



### Les dette først!

Før igangsetting må du lese denne bruksanvisningen og systembeskrivelsen, som følger med SATA vision 2000, nøye gjennom. Ta hensyn til sikkerhets- og fareanvisningene!

Denne bruksveiledningen må alltid oppbevares sammen med produktet eller på et sted hvor den er tilgjengelig for alle til enhver tid!

## 1. Generell informasjon

### 1.1. Innledning

SATA air cooler 2000 / SATA air warmer 2000, heretter referert til som luftkjøler/luftvarmer, er en del av åndedrettsvernssystemet til SATA. De ulike komponentene i åndedrettsvernssystemet kan kombineres for å danne et åndedrettsvern etter behov.

### Systembeskrivelse SATA vision 2000

Systembeskrivelsen inneholder viktig overordnet informasjon om åndedrettsvernssystemet.

### Bruksanvisning SATA air cooler 2000 / SATA air warmer 2000

Denne bruksanvisningen refererer til bruk av produktet i et åndedrettsvern, og inneholder viktig produktspesifikk informasjon.

### 1.2. Målgruppe

Denne bruksanvisningen er beregnet på spesialister innen maling og lakkering. Utdannet personale for lakeringsarbeid i industri- og håndverksbedrifter.

### 1.3. Ulykkesforebygging

I prinsippet skal det tas hensyn til gjeldende landsspesifikke ulykkesforebyggende forskrifter og tilsvarende henvisninger for å overholde spesifikasjoner, retningslinjer og instruksjoner. For brukere

av åndedrettsvern må de foreskrevne medisinske undersøkelsene for egnethet samt nødvendige frister og omfanget av nødvendige helsesjekker på arbeidsplassen overholdes.

Spesielt for Tyskland skal gjeldende grunnprinsipper for lovpålagte forsikringsselskaper for yrkesskader for arbeidsmedisinske forebyggende undersøkelser samt gjeldende forskrifter iht . informasjonsbrosjyre for åndedrettsvern DGUV-regel 112-190, tas hensyn til. Oppdateringer av disse standardene som ev. har kommet til etter at dette dokumentet ble trykket, skal kontrolleres og følges.

#### 1.4. Tilbehør, reserve- og slidedeler

I prinsippet skal det kun brukes originalt tilbehør, reservedeler og slidedeler fra SATA. Tilbehørsdeler, som ikke leveres av SATA, er ikke kontrollert og godkjent. SATA tar intet ansvar for skader som følge av bruk av tilbehør, reserve- og slidedeler som ikke er godkjent av SATA.

#### 1.5. Garanti og ansvar

SATAs allmenne forretningsvilkår gjelder sammen med evt. andre kontraktsmessige avtaler samt de lover som til enhver tid gjelder.

#### SATA er ikke ansvarlig for

- Bruksinstruksen ikke er fulgt
- Produktet er brukt til formål det ikke er konstruert for
- Personalet som brukte sprøytepipetten ikke var tilstrekkelig opplært
- Pustelufttilførsel ikke iht. DIN EN 12021.
- Det ikke ble brukt personlig verneutstyr
- Unnlatelse av å bruke originalt tilbehør, reserve- og slitasjedeler
- Overtredelse av spesifikasjonene for luftkvaliteten som skal føres til åndedrettsvernet
- Ombygging eller tekniske forandringer gjort av bruker på egen hånd
- Naturlig nedbryting/slitasje
- Skaden er resultat av et slag som ikke hører med til vanlig bruk av produktet
- Monterings- og demonteringsarbeider

## 2. Sikkerhetsanvisninger

Les og overhold alle instruksjonene nedenfor. Manglende eller feil overholdelse kan føre til funksjonsfeil eller forårsake alvorlig skade eller død. Før bruk av PSA-åndedrettsvern er **enhver bruker** forpliktet til å kontrollere luftforsyningsutstyrets kapasitet, ev. virkninger på andre brukere av systemet.

Merkingen "H" på tilførselsslangen for trykkluft viser at den er varmebe-



standig.

Merkingen "S" på tilførselsslagen for trykkluft viser til at den er antistatisk.

Markeringen «F» indikerer at trykklufttilførselsslagen kan brukes i situasjoner der antennelighet kan være en fare. Informasjonen for antennelighet refererer kun til trykklufttilførselsslagen. Alle andre komponenter i åndedrettsvernet må ikke brukes i situasjoner der antennelighet kan være en fare. Informasjonen om antennelighet refererer kun til trykklufttilførselsslagen, alle andre komponenter i åndedrettsvernet må ikke brukes i situasjoner der antennelighet kan være en fare. Før bruk må brukeren foreta en risikovurdering av mulige farlige forbindelser på arbeidsplassen, f.eks. nitrogen. Egnert hørselsvern må brukes. Brukeren må bruke verneutstyret strengt i samsvar med informasjonen fra produsenten.



**NOTICE**

**OBS!**

Brukeren må ta hensyn til at ved svært høy arbeidsintensitet kan trykket i ansiktsmasken bli negativt ved maksimal inhalert luftstrøm.

## 2.1. Krav til personell

Luftkjøleren/luftvarmeren må kun brukes av erfarne fagfolk og opplært personale som har lest og forstått denne bruksanvisningen i sin helhet. Ikke bruk luftkjøleren/luftvarmeren i tilfelle tretthet eller under påvirkning av narkotika, alkohol eller medisiner.





## 2.2. Personlig verneutstyr

Luftkjøleren/luftvarmeren er en svært effektiv helsebeskyttelse under lakkeringsarbeid og tilhørende aktiviteter i farlige miljøer. Luftkjøleren/luftvarmeren er en del av det personlige verneutstyret PVU i kombinasjon med full maske, halvmaske, vernesko, beskyttelsesdrakt, vernehansker og om nødvendig hørselsvern.

## 2.3. Krav til kvaliteten på trykkluften som tilføres

Det er kun tillatt å bruke produktet når trykkluften som tilføres, tilsvarer forskriftene for pusteluft. Driftsansvarlig skal kontrollere nasjonale forskrifter og sørge for å følge disse. Merk: i Europe er det påbudt å følge DIN EN 12021.

## 2.4. For bruk i eksplosjonsfarlige områder

 	<b>Advarsel! Eksplosjonsfare!</b>
 	

**Livsfare på grunn av eksplosjon**  
 Ved å bruke luftkjøleren/luftvarmeren i potensielt eksplosive områder i ex-soner 0, kan det oppstå en eksplosjon  
 → Bring aldri luftkjøleren/luftvarmeren inn i potensielt eksplosive områder i ex-soner 0.

Luftkjøleren/luftvarmeren er godkjent for bruk/oppbevaring i eksplosjonsfarlige områder i Ex-soner 1 og 2.

## 2.5. Sikkerhetsanvisninger

### Teknisk tilstand

- Sjekk luftkjøleren/luftvarmeren for skader før hver bruk.
- Ta aldri i bruk luftkjøleren/luftvarmeren ved skader eller feil på deler.
- Du må aldri bygge om eller gjøre tekniske endringer på luftkjøleren/luftvarmeren selv.

### Rengjøring

- Bruk aldri syre- eller lutholdige rengjøringsmidler til rengjøring av halvmasken.
- Bruk aldri halogeniserte kullvannstoffbaserte rengjøringsmedier.

### Brukssted

- Anvendelse av oksygen eller oksygenanrikt luft er ikke tillatt.
- Vanninnholdet i pusteluften må holdes innenfor grensene i NS-EN 12021 for å unngå at apparatet fryser ned.
- Luftkjøleren/luftvarmeren må ikke brukes i situasjoner der antenningelighet kan være en fare.
- Luftkjøleren/luftvarmeren må ikke brukes i situasjoner hvor det mangler oksygen.
- Luftkjøleren/luftvarmeren må ikke brukes i situasjoner hvor AGW (MAK) overskrides med det 100-dobbelte.
- Luftkjøleren/luftvarmeren må ikke brukes i omgivelser med giftig atmosfære.
- Luftkjøleren/luftvarmeren må kun brukes i rom der luften inneholder minst 17 vol.-% og maksimalt 23,5 vol.-% oksygen.

- Luftkjøleren/luftvarmeren må ikke brukes i lukkede rom som kjeler, rørledninger, groper og kanaler.
- Luftkjøleren/luftvarmeren må ikke brukes mot karbonoksidgasser (CO).
- Luftkjøleren/luftvarmeren må ikke brukes hvis miljøgiftenes egenskaper og skadestoffer ikke er kjent, eller skadestoffene utgjør en direkte fare for helse og liv.
- Luftkjøleren/luftvarmeren med aktiv kulladsorber skal ikke settes i bruk på arbeidsplasser hvor det kan oppstå gnistdannelse eller åpen flamme.
- Før du bruker luftkjøleren/luftvarmeren, må du påse at luften som suges inn av kompressoren er uten skadelige gasser, damper og partikler og oppfyller kravene iht. DIN EN 12021.
- For å fjerne forurensning i pusteluften som stammer fra kompressoren, må det også monteres et aktivert karbonfilter med trykkmåler mellom det aktive karbonfilteret og belteenheten eller mellom filterenheten og luftnettverket.

### 3. Bruk

#### Rett bruk

Luftkjøleren/luftvarmeren er et valgfritt tillegg til åndedrettsvernet og tjener til å avkjøle/varme pustelufttemperaturen.

#### Feil bruk

Verneutstyret ikke ment for bruk i omgivelsesatmosfære utsatt for stråling eller varme.

### 4. Beskrivelse

#### Beskrivelse åndedrettsvern

##### Minimalversjon [1-4]

Minimalversjonen av åndedrettsvernet består av Komponentene åndedrettsvernhet, bærestropp og luftreguleringsventil.

##### Utvidede versjoner [1-5]

I den utvidede versjonen består åndedrettsvernet av komponentene åndedrettsvernhet, bærestropp og luftreguleringsventil med T-stykke (pistoltilkobling).

##### Maksimalversjoner [1-6]

Maksimalversjonen av åndedrettsvernet består av Komponentene åndedrettsvernhet, bærestropp og luftreguleringsventil aktiv kulladsorber.

## Beskrivelse av luftkjøler/luftvarmer

Luftkjøleren/luftvarmeren består av hovedkomponentene:

- Tilkobling åndedrettsvernhet **[2-1]**
- Tilkobling luftfordeler **[2-3]**
- Lufttemperaturregulator **[2-4]**

Luftkjøleren må bare drives i et ytelsestemperaturområde fra +20 °C – +60 °C.

Luftvarmeren må bare drives i et ytelsestemperaturområde fra +5 °C – +35 °C.

## 5. Leveransens innhold

- SATA air cooler 2000 / SATA air warmer 2000
- Betjeningsveiledning

## 6. Oppbygging

- |  |  |
|--|--|
| <b>[1-1]</b> Trykkluftforsyningssystem   | <b>[1-6]</b> Versjon luftreguleringsventil med aktiv kull-adsorber |
| <b>[1-2]</b> Åndedrettsvernhet (SATA vision 2000)                                | <b>[1-7]</b> Sikkerhetstrykkluftslange til luftreguleringsventil   |
| <b>[1-3]</b> Luftkjøler/luftvarmer (SATA air cooler 2000 / SATA air warmer 2000) | <b>[1-8]</b> Lakkeringspistol                                      |
| <b>[1-4]</b> Versjon luftreguleringsventil                                       | <b>[1-9]</b> Trykkluftslange til lakksprøyte                       |
| <b>[1-5]</b> Versjon luftreguleringsventil med T-stykke (pistoltilkobling)       |  |

De enkelte komponentene er koblet til hverandre og til trykkluft-forsyningssystemet **[1-1]** av sikkerhets-trykkluftslanger **[1-7]**. Komponentene er matchet og testet og godkjent som åndedrettsvernsystem.

- [2-1]** Tilkobling åndedrettsvernhet
- [2-2]** Tilkoblingsskrue
- [2-3]** Lufttemperaturregulator
- [2-4]** Lyddemper for avtrekksluft med luftavledningshet (roterbar)
- [2-5]** Tilkobling luftfordeler

## 7. Tekniske data

Betegnelse	Enhet	
air warmer / air cooler helt åpen, med åndedrettsvern-hette	6,9 bar - 9,0 bar	100 psi - 131 psi
«air cooler / air warmer helt åpen, med åndedrettsvern-hette og lakkeringspistol på luftfordeler (forbundet med 1,2 m lakkeringsslange art. 13870)»	9,0 bar	131 psi
Maksimalt arbeidstrykk på trykkluft-tilførselsslagen (gjelder ikke for hele PVU)	10,0 bar	145 psi
Driftstemperatur	5 °C – 60 °C	41 °F – 140 °F
Luftforbruk air cooler / air warmer	50 NI/min – 150 NI/min	2 cfm – 5 cfm
Drifts- /omgivelsestemperatur	+5 °C - +60 °C	+41 °F - +140 °F
Ledningstemperatur	SATA air warmer +5 °C - +35 °C / SATA air cooler +20 °C - +60 °C	SATA air warmer +41 °F - +95 °F / SATA air cooler +68 °F - +140 °F
Lagringstemperatur	-20 °C - +60 °C	-4 °F - +140 °F
Maksimal slangelengde	40 m	131' 3"
Støynivå	76 dB (A)	
Vekt SATA air warmer / SATA air cooler	ca. 345 g	ca. 12,2 oz.

## 8. Første gangs bruk

Luftkjøleren/luftvarmeren leveres fullstendig montert.

Etter utpakking må du kontrollere følgende:

- Luftkjøler/luftvarmer uskadet.
- Leveringsomfang fullstendig (se kapittel 5).

## 9. Reguleringsdrift

**NOTICE**
**OBS!**

Det er absolutt nødvendig at åndedrettsvern-komponentene (PVU) settes på og tas i bruk i henhold til produsentens spesifikasjoner beskrevet i bruksveiledningen.

### 9.1. Fest luftkjøler/luftvarmer på reguleringsenhet

[1-4] , [1-5] , [1-6]

- Sett luftkjøleren/luftvarmeren inn i hurtigkoblingen til reguleringsventilenheten.

Ved bruk av versjon luftreguleringsventil med aktiv kulladsorber [1-6] må trykkmåleren [3-1] flyttes fra reguleringsenheten til luftkjøleren eller luftvarmeren.

Løsne trykkmåleren [3-1] med et egnet verktøy (SW14) og fjern den fra reguleringsenheten. Løsne låseskruen [3-2] på luftkjøleren eller luftvarmeren med egnet verktøy (unbrakonøkkel 4) og fjern den fra luftkjøleren/luftvarmeren. Fukt gjengene på låseskruen [3-2] med Loctite 242, og skru den inn i reguleringsenheten i stedet for trykkmåleren. Fukt gjengene på trykkmåleren [3-1] med Loctite 242, og skru den inn i luftkjøleren/luftvarmeren i stedet for låseskruen. Pass på at avstanden til bunnen av luftkjøleren eller luftvarmeren er ca. 3,5 mm [3-3]. Orienter trykkmåleren slik at den kan leses tydelig av i lakkeringsdrift.

Luftavlederhetten [2-4] på lydtemperen må plasseres slik at den kalde eller varme avtrekksluften strømmer bort fra kroppen.

**NOTICE**
**Advarsel!**

Skru forsiktig componentene inn i produktet. Kontroller at skrutilkoblingene er tette etter at limet har tørket. Trykkmåleren [3-1] må konverteres ved bruk av luftreguleringsventilversjonen med aktivert kulladsorber for å sikre at nødvendig luftvolumstrøm vises riktig på trykkmåleren [3-1]. Skjermen må være konstant i det grønne området når du bruker åndedrettsvernet.

### 9.2. Klargjøring til bruk

- Sett sikkerhets-trykkluftslangen [1-7] på luftreguleringsventil [1-4],[1-5], [1-6].
- Sett luftkjøleren/luftvarmeren [1-3] på luftfordeleren [1-4], [1-5], [1-6].

- Sett inn åndedrettsslangen fra åndedrettsvernheten [1-2] til luftkjøleren eller luftvarmeren [1-3].
- Still inn nødvendig luftvolumstrøm på luftfordeleren (se bruksveiledning luftfordeler).
- Still inn ønsket lufttemperatur med lufttemperaturregulatoren [5-1] Pusteluftbeskyttende enheten er klar til bruk.

## 10. Vedlikehold og pleie

For å sikre funksjonen til åndedrettsvernheten, er det nødvendig med forsiktig håndtering og konstant pleie av produktet. Luftkjøleren eller luftvarmeren er vedlikeholdsfri. Reservedeler er tilgjengelige for vedlikehold (se kapittel 13).

## 11. Feil

Feil	Årsak	Løsning
Det er for lite luft på åndedrettsvernheten. Varselsignal for hetten høres. Trykkmåler ikke i det grønne området	For lavt luftvolumstrøm.	Øk luftvolumstrømmen på filterenheten til varsel-signalet på hetten slukkes.
Luft er for kald	Regulering av luftkjøleren for åpen	Roter reguleringen på luftkjøleren til ønsket temperatur oppnås.
Luft er for varm	Regulering av luftvarmeren for åpen	Roter reguleringen på luftvarmeren til ønsket temperatur oppnås.

Hvis det oppstår ytterligere uventede feil, send produktet til kundeserviceavdelingen på SATA. (se kapittel 12).

## 12. Deponering

Avhend luftkjøleren eller luftvarmeren som resirkulerbart materiale. For å unngå skade på miljøet, følg lokale forskrifter og avhend dem på riktig måte!

## 13. Kundeservice

Tilbehør, reservedeler og teknisk hjelp får du hos din SATA-forhandler.

## 14. Reservedeler

Pos.	Art.nr.	Betegnelse	Antall
[4-1]	53934	Hurtigkobling for luftutslipp	1 stk.



Pos.	Art.nr.	Betegnelse	Antall
[4-2]	1099	Tilkoblingsskrue	1 stk.
[4-3]	1503	Forsenket skrue M4x8	1 stk.
[4-4]	65557	riflet knapp	1 stk.
[4-5]	29413	Kontakt-nipper for luftinngang	1 stk.

## 15. Merker på PVU

Lagringstemperatur

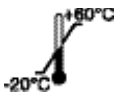

Se produsentinformasjon



Advarselshenvisning



## 16. EU-samsvarserklæring

Konformitetserklæringen som for tiden er gyldig, finner du under:



[www.sata.com/downloads](http://www.sata.com/downloads)



## Spis treści [wersja oryginalna: j. niemiecki]

1. Informacje ogólne.....203	9. Tryb regulacji.....211
2. Wskazówki dotyczące bezpieczeństwa.....205	10. Konserwacja i serwisowanie.....212
3. Użytkowanie .....208	11. Usterki .....212
4. Opis .....208	12. Utylizacja .....213
5. Zakres dostawy .....209	13. Serwis.....213
6. Budowa .....209	14. Części zamienne .....213
7. Dane techniczne.....209	15. Oznaczenia na ŚOI .....213
8. Pierwsze uruchomienie .....210	16. Deklaracja zgodności WE ...214



Najpierw przeczytać!

Przed uruchomieniem należy dokładnie zapoznać się z całą instrukcją obsługi oraz opisem systemu dołączonym do SATA vision 2000. Należy stosować się do zasad bezpieczeństwa i informacji o zagrożeniach!

Niniejszą instrukcję obsługi należy zawsze przechowywać w pobliżu produktu lub w miejscu przez cały czas ogólnodostępnym!

### 1. Informacje ogólne

#### 1.1. Wstęp

SATA air cooler 2000 / SATA air warmer 2000, zwany dalej chłodnicą powietrza / nagrzewnicą powietrza, jest elementem systemu ochrony dróg oddechowych firmy SATA. Poszczególne elementy systemu ochrony dróg oddechowych można w razie potrzeby łączyć, tworząc sprzęt ochrony dróg oddechowych.

#### Opis systemu SATA vision 2000

Opis systemu zawiera ważne, nadrzędne informacje dotyczące systemu ochrony dróg oddechowych.

#### Instrukcja obsługi SATA air cooler 2000 / SATA air warmer 2000

Niniejsza instrukcja obsługi odnosi się do użytkowania produktu w ramach sprzętu ochrony dróg oddechowych i zawiera ważne informacje o produkcie.

#### 1.2. Grupa odbiorców

Niniejsza instrukcja obsługi jest przeznaczona dla specjalistów z branży malarsko-lakierniczej oraz przeszkolonego personelu wykonującego prace lakiernicze w zakładach przemysłowych i rzemieślniczych.

### 1.3. BHP

Generalnie należy stosować obowiązujące w danym kraju przepisy BHP i odpowiednie obowiązujące wymagania, wytyczne i instrukcje. W przypadku osób noszących sprzęt ochrony dróg oddechowych należy przestrzegać wymaganych badań lekarskich, a także terminów i zakresu koniecznych badań lekarskich. W Niemczech należy uwzględnić w szczególności obowiązujące reguły badań profilaktycznych z zakresu medycyny pracy branżowych towarzystw ubezpieczeniowych oraz odnośne przepisy zgodnie z pouczeniem dotyczącym ochrony dróg oddechowych – reguła DGUV 112-190. Ewentualne zmiany w tych wytycznych wprowadzone po wydrukowaniu niniejszego dokumentu należy odpowiednio zweryfikować i ich przestrzegać.

### 1.4. Akcesoria oraz części zamienne i ulegające zużyciu

Generalnie należy stosować wyłącznie oryginalne akcesoria oraz części zamienne i zużywalne firmy SATA. Części, które nie zostały dostarczone przez SATA, nie są sprawdzone ani zatwierdzone. Za szkody powstałe wskutek stosowania niezatwierdzonych akcesoriów oraz części zamiennych i ulegających zużyciu firma SATA nie ponosi odpowiedzialności.

### 1.5. Gwarancja i odpowiedzialność

Obowiązują Ogólne Warunki Handlowe SATA oraz ewentualnie inne uzgodnienia umowne oraz aktualnie obowiązujące przepisy.

Firma SATA nie ponosi odpowiedzialności w przypadku:

- Nieprzestrzegania instrukcji obsługi
- Stosowania produktu niezgodnie z przeznaczeniem
- Obsługi przez niewykwalifikowany personel
- Dopływ powietrza do oddychania nie wg DIN EN 12021.
- Niestosowania środków ochrony osobistej
- Nieużywanie oryginalnych akcesoriów, części zamiennych i zużywalnych
- Nieprzestrzeganie wymagań dotyczących jakości powietrza doprowadzanego do sprzętu ochrony dróg oddechowych
- Samodzielnej przebudowy i zmian technicznych
- Normalne zużycie
- Ekscesywnego obciążenia, nietypowego dla normalnej eksploatacji
- Prace montażowe/demontażowe

## 2. Wskazówki dotyczące bezpieczeństwa

Należy zapoznać się z wszystkimi poniższymi informacjami i ich przestrzegać. Nieprzestrzeganie lub niewłaściwe przestrzeganie podanych zaleceń może doprowadzić do nieprawidłowego działania lub poważnych urazów, a nawet śmierci.

Każdy użytkownik przed użyciem urządzenia oddechowego stanowiącego ŚOI jest zobowiązany do sprawdzenia parametrów działania systemu zasilania powietrzem, a także skutków dla innych użytkowników systemu.

Oznaczenie „H” podane na wężu doprowadzającym sprężone powietrze informuje o tym, że wąż ten jest odporny na wysokie temperatury.

Oznaczenie „S” podane na wężu doprowadzającym sprężone powietrze informuje o tym, że wąż ten ma właściwości antystatyczne.

Oznaczenie „F” na wężu doprowadzającym sprężone powietrze wskazuje, że wąż doprowadzający sprężone powietrze może być używany w sytuacjach, w których łatwopalność może stanowić zagrożenie. Informacje o palności dotyczą wyłącznie węża doprowadzającego sprężone powietrze. Wszystkie inne elementy systemu ochrony dróg oddechowych nie mogą być używane w sytuacjach, w których łatwopalność może stanowić zagrożenie. Informacje o palności dotyczą tylko węża doprowadzającego sprężone powietrze, a żadne inne elementy systemu ochrony dróg oddechowych nie mogą być używane w sytuacjach, w których palność może stanowić zagrożenie. Przed przystąpieniem do eksploatacji użytkownik musi przeprowadzić ocenę ryzyka w odniesieniu do ewentualnych niebezpiecznych związków na stanowisku miejscu pracy, np. azot. Należy nosić odpowiednią ochronę słuchu. Użytkownik musi używać środków ochrony indywidualnej ściśle zgodnie z informacjami dostarczonymi przez producenta.

**NOTICE**

Uwaga!

Użytkownik musi pamiętać, że podczas prac wymagających bardzo dużego wysiłku ciśnienie w przyłączy powietrza przy maksymalnym strumieniu wdychanego powietrza może być ujemne.

## 2.1. Wymagania dla personelu

Chłodnica/nagrzewnica powietrza może być używana wyłącznie przez doświadczonych i wykwalifikowanych osób oraz przeszkolony personel po zapoznaniu się z całą instrukcją obsługi. Nie używać chłodnicy/nagrzewnicy powietrza w przypadku zmęczenia ani pod wpływem środków odurzających, alkoholu lub leków.





## 2.2. Środki ochrony osobistej

Chłodnica/nagrzewnica powietrza jest wysoce skuteczną ochroną zdrowia podczas prac lakierniczych i związanych z nimi czynności w otoczeniu szkodliwym dla zdrowia. Chłodnica/nagrzewnica powietrza jest częścią składową środków ochrony indywidualnej w połączeniu z pełną maską, półmaską, obuwiem bezpieczeństwa, kombinezonem ochronnym, rękawicami ochronnymi i w razie potrzeby ochroną słuchu.

## 2.3. Wymagania dla jakości doprowadzanego sprężonego powietrza

Używanie produktu jest dozwolone tylko wtedy, gdy doprowadzane sprężone powietrze spełnia wymagania obowiązujących przepisów dotyczących powietrza do oddychania. Użytkownik powinien sprawdzić i zapewnić przestrzeganie przepisów danego kraju. Wskazówka: w Europie wymagane jest przestrzeganie wymagań normy DIN EN 12021.

## 2.4. Stosowanie w obszarach zagrożonych wybuchem

 	Ostrzeżenie! Niebezpieczeństwo wybuchu!
 	
<p>Zagrożenie życia wskutek wybuchu          Posługiwanie się chłodnicą/nagrzewnicą powietrza w strefie zagrożenia wybuchem 0 może spowodować wybuch.          → Nie wolno umieszczać chłodnicy/nagrzewnicy powietrza w obszarach zagrożonych wybuchem strefy Ex 0.</p>	

Nagrzewnica/chłodnica powietrza jest dopuszczona do stosowania lub przechowywania w strefach zagrożonych wybuchem Ex 1 i 2.

## 2.5. Wskazówki dotyczące bezpieczeństwa

Stan techniczny

- Przed każdym użyciem sprawdzić chłodnicę/nagrzewnicę powietrza

pod kątem uszkodzeń.

- Pod żadnym pozorem nie używać chłodnicy/nagrzewnicy powietrza w przypadku uszkodzenia lub braku części.
- Pod żadnym pozorem nie przebudowywać ani nie modyfikować samowolnie chłodnicy/nagrzewnicy powietrza pod względem technicznym.

#### Mycie

- Do czyszczenia półmasksi nigdy nie używać środków czyszczących zawierających kwasy lub ługi.
- Nigdy nie stosować środków czyszczących na bazie węglowodorów halogenowanych.

#### Miejsce użytkowania

- Niedozwolone jest używanie tlenu i powietrza o zwiększonej zawartości tlenu.
- Zawartość wody w powietrzu do oddychania musi zawierać się w granicach normy EN 12021 w celu wykluczenia ryzyka zamarznięcia urządzenia.
- Chłodnicy/nagrzewnicy powietrza nie wolno używać w sytuacjach, w których występuje zagrożenie zapłonem.
- Chłodnicy/nagrzewnicy powietrza nie wolno stosować w sytuacjach, w których występuje niedobór tlenu.
- Chłodnicy/nagrzewnicy powietrza nie wolno stosować w sytuacjach, w których przekroczona jest stukrotna wartość maksymalnego stężenia na stanowisku pracy.
- Chłodnicy/nagrzewnicy powietrza nie wolno stosować w atmosferze toksycznej.
- Chłodnica/nagrzewnica powietrza może być używana w tylko w pomieszczeniach, w których powietrze zawiera co najmniej 17% obj. i maks. 23,5% obj. tlenu.
- Chłodnicy/nagrzewnicy powietrza nie wolno używać w pomieszczeniach zamkniętych, takich jak kotły, rurociągi, wykopy i kanały.
- Chłodnicy/nagrzewnicy powietrza nie wolno stosować z tlenkiem węgla (CO).
- Nie wolno używać chłodnicy/nagrzewnicy powietrza, jeżeli rodzaj i właściwości szkodliwych substancji są nieznane lub jeżeli szkodliwe substancje stanowią bezpośrednie zagrożenie dla zdrowia i życia.
- Chłodnicy/nagrzewnicy powietrza z węglem aktywnym nie wolno stosować na stanowiskach pracy, na których mogą występować iskry lub otwarty ogień.

- Przed użyciem chłodnicy/nagrzewnicy powietrza należy sprawdzić, czy w powietrzu zasysanym przez sprężarkę nie ma szkodliwych gazów, oparów lub cząstek stałych i czy powietrze spełnia wymagania normy DIN EN 12021.
- W celu usunięcia zanieczyszczeń z powietrza do oddychania, które pochodzą od sprężarki, między filtrem z węglem aktywnym a częścią pasową albo między zespołem filtra a siecią pneumatyczną musi być zainstalowany dodatkowy filtr z węglem aktywnym z manometrem.

### 3. Użytkowanie

Zastosowanie zgodne z przeznaczeniem

Chłodnica/nagrzewnica powietrza jest opcjonalnym uzupełnieniem urządzenia ochrony dróg oddechowych i służy do chłodzenia/nagrzewania powietrza do oddychania.

Użytkowanie niezgodnie z przeznaczeniem

Użytkowaniem niezgodnym z przeznaczeniem jest stosowanie środka ochrony indywidualnej w atmosferze obciążonej promieniowaniem lub wysoką temperaturą.

### 4. Opis

Opis sprzętu ochrony dróg oddechowych

Wersja minimalna [1-4]

W wersji minimalnej urządzenie ochrony dróg oddechowych składa się z następujących elementów: maska oddechowa, pasek do noszenia i zawór regulacji powietrza.

Wersje rozszerzone [1-5]

W wersji rozszerzonej urządzenie ochrony dróg oddechowych składa się z następujących elementów: maska oddechowa, pasek do noszenia i zawór regulacji powietrza z trójnikiem (złącze pistoletowe).

Wersje maksymalne [1-6]

W wersji maksymalnej urządzenie ochrony dróg oddechowych składa się z

Następujących elementów: maska oddechowa, pasek do noszenia i zawór regulacji powietrza z adsorberem z węglem aktywnym.

Opis chłodnicy/nagrzewnicy powietrza

Chłodnica/nagrzewnica powietrza składa się z następujących głównych elementów:

- złącze maski oddechowej [2-1];



- złącze rozdzielacza powietrza [2-3].
- Regulator temperatury powietrza [2-4]

Chłodnica powietrza powinna być eksploatowana tylko w zakresie temperatur przewodu od +20°C – do +60°C.

Nagrzewnica powietrza powinna być eksploatowana tylko w zakresie temperatur przewodu od +5°C – do +35°C.

## 5. Zakres dostawy

- SATA air cooler 2000 / SATA air warmer 2000
- Instrukcja obsługi

## 6. Budowa

- |              |   |              |   |
|--------------|---|--------------|---|
| <b>[1-1]</b> | System doprowadzania sprężonego powietrza                                     | <b>[1-5]</b> | Wersja zaworu regulacji powietrza z trójnikiem (złącze pistoletowe)   |
| <b>[1-2]</b> | Maska oddechowa (SATA vision 2000)  | <b>[1-6]</b> | Wersja zaworu regulacji powietrza z adsorberem z węglem aktywnym      |
| <b>[1-3]</b> | Nagrzewnica/chłodnica powietrza (SATA air cooler 2000 / SATA air warmer 2000) | <b>[1-7]</b> | Wąż bezpieczeństwa sprężonego powietrza do zaworu regulacji powietrza |
| <b>[1-4]</b> | Wersja zaworu regulacji powietrza   | <b>[1-8]</b> | Pistolet lakierniczy  |
|              |   | <b>[1-9]</b> | Wąż sprężonego powietrza do pistoletu do malowania                    |

Poszczególne elementy są połączone wzajemnie oraz z systemem sprężonego powietrza [1-1] za pomocą węża bezpieczeństwa sprężonego powietrza [1-7]. Elementy są do siebie dopasowane oraz zostały zbadane i zatwierdzone jako system ochrony dróg oddechowych.

- |              |                                 |              |  |
|--------------|---------------------------------|--------------|--|
| <b>[2-1]</b> | Złącze maski oddechowej         | <b>[2-5]</b> | z klapą odprowadzania powietrza (obrotowa) |
| <b>[2-2]</b> | Śruba zamykająca                |              |  |
| <b>[2-3]</b> | Regulator temperatury powietrza |              |  |
| <b>[2-4]</b> | Tłumik zużytego powietrza       |              |  |

## 7. Dane techniczne

Nazwa	Jednostka	
Air warmer / air cooler całkowicie otwarty, z maską oddechową	6,9 bar - 9,0 bar	100 psi - 131 psi

Nazwa	Jednostka	
„Air cooler / air warmer całkowicie otwarty, z maską oddechową przy rozdzielaczu powietrza (w połączeniu z węzłem pneumatycznym lalkierowania o długości 1,2 m – nr art. 13870)”	9,0 bar	131 psi
Maksymalne ciśnienie robocze węża doprowadzającego sprężone powietrze (nie dotyczy całego sprzętu ochrony indywidualnej)	10,0 bar	145 psi
Temperatura robocza	5 °C – 60 °C	41 °F – 140 °F
Zużycie powietrza air cooler / air warmer	50 NI/min – 150 NI/min	2 cfm – 5 cfm
Temperatura robocza/otoczenia	+5 °C - +60 °C	+41 °F - +140 °F
Temperatura przewodu	SATA air warmer +5 °C - +35 °C / SATA air cooler +20 °C - +60 °C	SATA air warmer +41 °F - +95 °F / SATA air cooler +68 °F - +140 °F
Temperatura przechowywania	-20 °C - +60 °C	-4 °F - +140 °F
Maks. długość węża	40 m	131' 3"
Poziom hałas	76 dB (A)	
Masa SATA air warmer / SATA air cooler	ca. 345 g	ca. 12,2 oz.

## 8. Pierwsze uruchomienie

Chłodnica/nagrzewnica powietrza jest dostarczana w stanie kompletnie zmontowanym i gotowym do pracy.

Po rozpakowaniu sprawdzić, czy:

- Chłodnica/nagrzewnica powietrza nie jest uszkodzona.
- dostawa jest kompletna (patrz rozdz. 5).

## 9. Tryb regulacji

**NOTICE**

Uwaga!

Zakładając i uruchamiając elementy ochrony dróg oddechowych (ŚOI), należy koniecznie przestrzegać wytycznych producenta opisanych w instrukcji obsługi.

### 9.1. Chłodnicę/nagrzewnicę zamocować przy regulatorze [1-4] , [1-5] , [1-6]

- Chłodnicę/nagrzewnicę podłączyć do szybkozłączki zespołu zaworu regulacyjnego.

W przypadku stosowania wersji z zaworem regulacji powietrza z adsorbentem z węglem aktywnym [1-6] manometr [3-1] należy przełączyć z regulatora na chłodnicę lub nagrzewnicę powietrza.

Odłączyć manometr [3-1] za pomocą odpowiedniego narzędzia (rozmiar klucza 14) i usunąć go z zespołu regulacji. Następnie odkręcić śrubę zamykającą [3-2] przy chłodnicy lub nagrzewnicy powietrza za pomocą odpowiedniego narzędzia (klucz imbusowy 4) i usunąć go z nagrzewnicy lub chłodnicy powietrza. Gwint śruby zamykającej [3-2] zwilżyć środkiem 242 i wkręcić go w zespół regulacji zamiast manometru. Gwint manometru [3-1] zwilżyć środkiem Loctite 242 i wkręcić go w chłodnicę lub nagrzewnicę powietrza zamiast śruby zamykającej. Odległość do dna chłodnicy powietrza lub nagrzewnicy powietrza musi wynosić co najmniej ok. 3,5 mm [3-3]. Ustawić manometr tak, aby podczas lakierowania można było go łatwo odczytywać.

Kołpak odprowadzający powietrze [2-4] przy tłumiku należy ustawić tak, aby zimne lub ciepłe zużyte powietrze odpyływało od ciała.

**NOTICE**

Uwaga!

Wkręcić elementy ostrożnie do produktów. Sprawdzić przykręcenie pod kątem szczelności po wyschnięciu kleju. Manometr [3-1] w przypadku zastosowania wersji zaworu regulacji powietrza z adsorbentem z węglem aktywnym należy koniecznie przemontować, aby zapewnić prawidłowe wskazywanie wymaganego natężenia przepływu powietrza na manometrze [3-1]. Wskazanie podczas pracy systemu ochrony dróg oddechowych musi znajdować się stale w zielonym obszarze.

## 9.2. Przygotowanie do pracy

- Wąż bezpieczeństwa sprężonego powietrza [1-7] podłączyć do zaworu regulacji powietrza.[1-4],[1-5], [1-6].
- Podłączyć chłodnicę powietrza lub nagrzewnicę powietrza [1-3] do rozdzielacza powietrza [1-4], [1-5], [1-6].
- Podłączyć wąż powietrza do oddychania od maski oddechowej [1-2] do chłodnicy lub nagrzewnicy powietrza [1-3].
- Ustawić wymagany strumień przepływu na regulatorze powietrza (patrz instrukcja obsługi regulatora powietrza).
- Ustawić żądaną temperaturę powietrza za pomocą regulatora[5-1].

Sprzęt ochrony dróg oddechowych jest gotowy do pracy.

## 10. Konserwacja i serwisowanie

W celu zapewnienia prawidłowego działania maski oddechowej niezbędne jest staranne obchodzenie się z produktem oraz jego regularna pielęgnacja. Chłodnica lub nagrzewnica powietrza nie wymaga konserwacji. W celach konserwacji dostępne są części zamienne (patrz p. 13).

## 11. Usterki

Usterka	Przyczyna	Środek zaradczy
Do maski oddechowej dopływa za mało powietrza. Włącza się sygnał ostrzegawczy maski. Manometr nie wskazuje na zielonym obszarze	Za niskie natężenie przepływu powietrza.	Zwiększać natężenie przepływu powietrza na zespole filtra, aż zgaśnie sygnał ostrzegawczy maski.
Powietrze jest za zimne	Regulacja w chłodnicy powietrza jest za bardzo otwarta	Przykręcać regulację w chłodnicy powietrza, aż osiągnięta zostanie żądana temperatura.
Powietrze jest za ciepłe	Regulacja w nagrzewnicy powietrza jest za bardzo otwarta	Przykręcać regulację w nagrzewnicy powietrza, aż osiągnięta zostanie żądana temperatura.

Jeśli wystąpią inne niespodziewane usterki, należy wysłać produkt do działu serwisu firmy SATA (patrz rozdział 12).

## 12. Utylizacja

Złomowanie chłodnicy powietrza lub nagrzewnicy powietrza jako surowce wtórne. Aby zapobiec zagrożeniom dla środowiska, należy przestrzegać lokalnych przepisów i przeprowadzić prawidłowe złomowanie!

## 13. Serwis

Akcesoria, części zamienne i wsparcie techniczne znajdują Państwo u lokalnego przedstawiciela SATA.

## 14. Części zamienne

Pozycja	Nr art.	Nazwa	Liczba
[4-1]	53934	Szybkozłączka do odpływu powietrza	1 szt.
[4-2]	1099	Śruba zamykająca	1 szt.
[4-3]	1503	Śruba z łbem wpuszczanym M4x8	1 szt.
[4-4]	65557	Pokrętko zaworu regulacji powietrza	1 szt.
[4-5]	29413	Złączki wtykowe wlotu powietrza	1 szt.

## 15. Oznaczenia na ŚOI

Temperatura przechowywania



Patrz informacje producenta



Ostrzeżenie



## 16. Deklaracja zgodności WE

Aktualnie obowiązująca deklaracja zgodności jest dostępna na stronie:



**[www.sata.com/downloads](http://www.sata.com/downloads)**

## Índice [Original: alemão]

1. Informações gerais.....215	10. Manutenção e conserva- ção.....224
2. Notas de segurança .....217	11. Avarias .....224
3. Utilização.....219	12. Tratamento .....224
4. Descrição .....220	13. Serviço para clientes .....224
5. Volume de fornecimento.....220	14. Peças sobressalentes .....225
6. Estrutura.....221	15. Símbolos no EPP .....225
7. Dados técnicos.....221	16. Declaração de conformidade EU .....225
8. Primeira colocação em funcionamento.....222	
9. Modo de ajuste.....222	



### Leia isto primeiro!

Antes da colocação em funcionamento, leia completa e cuidadosamente estas instruções de serviço e a descrição do sistema que acompanha o SATA vision 2000. Observe as indicações de segurança e perigo!

Guardar estas instruções de funcionamento sempre junto do produto ou num local que esteja sempre acessível a todos os operadores!

## 1. Informações gerais

### 1.1. Introdução

O SATA air cooler 2000/SATA air warmer 2000, doravante denominado refrigerador de ar/aquecedor de ar, é parte integrante do sistema de proteção respiratória SATA. Os diversos componentes do sistema de proteção respiratória podem ser combinados para formar um dispositivo de proteção respiratória, conforme necessário.

### Descrição do sistema SATA vision 2000

A descrição do sistema contém informações muito importantes sobre o sistema de proteção respiratória.

### Instruções de serviço SATA air cooler 2000/SATA air warmer 2000

Estas instruções de serviço referem-se à utilização do produto dentro de um sistema de proteção respiratória e contém importantes informações específicas do produto.

### 1.2. Grupo-alvo

Estas instruções de serviço destinam-se a especialistas da área de pintura e envernizamento. Pessoal formado para realização de trabalhos de pintura em empresas industriais e artesanais.

### **1.3. Prevenção de acidentes**

Basicamente, devem ser observados os regulamentos de prevenção de acidentes específicos de cada país e as respectivas referências aos mesmos

Devem ser cumpridas as especificações, diretrizes e instruções. Para os utilizadores de dispositivos de proteção respiratória, devem ser observados os exames médicos prescritos para a sua adequação, bem como os períodos e os âmbitos dos exames de saúde no trabalho necessários. Em particular na Alemanha, devem ser tidos em consideração os princípios das associações profissionais para exames médicos preventivos de medicina do trabalho, bem como as disposições aplicáveis de acordo com a ficha informativa sobre proteção respiratória Regra DGUV 112-190. Se aplicável, quaisquer alterações a estas disposições, após a impressão do presente documento, deverão ser verificadas e respeitadas.

### **1.4. Acessórios, peças sobressalentes e peças de desgaste**

Basicamente, devem ser utilizados apenas acessórios, peças de reposição e peças de desgaste originais da SATA. Os acessórios que não tiverem sido fornecidos pela SATA não foram testados nem aprovados. A SATA não assume qualquer responsabilidade por danos causados pela utilização de acessórios, peças de reposição e peças de desgaste não aprovados.

### **1.5. Garantia e responsabilidade**

São válidas as condições gerais de contrato da SATA e, se necessário, outros acordos contratuais bem as respectivas leis em vigor.

#### **A SATA não se responsabiliza por**

- Inobservância das instruções de funcionamento
- Uso incorreto do produto
- Emprego de pessoal desqualificado
- Entrada de ar respirável não conforme DIN EN 12021.
- A não utilização de equipamento pessoal de proteção
- Não utilização de peças originais, acessórios, de reposição e de desgaste
- Incumprimento das especificações da qualidade de ar introduzido no dispositivo de proteção respiratória
- Remodelações realizadas por iniciativa própria ou alterações técnicas
- Desgaste natural
- Impacto impróprio durante o uso
- Trabalhos de montagem e desmontagem



## 2. Notas de segurança

Leia e cumpra todas as instruções apresentadas em baixo. A sua inobservância total ou parcial pode conduzir a falhas de funcionamento ou a ferimentos graves e até fatais.

**Todos os utilizadores** têm o dever de verificar a capacidade do sistema de fornecimento de ar e eventuais efeitos sobre outros utilizadores do sistema antes de utilizar o EPP – equipamento de proteção da respiração.

A identificação “H” na mangueira de alimentação de ar comprimido indica que a mangueira de alimentação de ar comprimido é resistente ao calor.

A identificação “S” na mangueira de alimentação de ar comprimido indica que a mangueira de alimentação de ar comprimido é antiestática.

A marca “F” na mangueira de alimentação de ar comprimido indica que esta pode ser utilizada em situações em que a inflamabilidade possa representar um perigo. As indicações de inflamabilidade aplicam-se apenas à mangueira de alimentação de ar comprimido. Nenhum dos outros componentes do sistema de proteção respiratória deve ser utilizado em situações em que a inflamabilidade possa representar um perigo. As indicações de inflamabilidade aplicam-se apenas à mangueira de alimentação de ar comprimido e nenhum dos outros componentes do sistema de proteção respiratória deve ser utilizado em situações em que a inflamabilidade possa representar um perigo. Antes da operação, o utilizador deve realizar uma avaliação de risco concernente a possíveis compostos perigosos no local de trabalho, p. ex., azoto. Deve ser utilizada proteção auditiva adequada. O utilizador deve usar o EPI estritamente de acordo com as informações fornecidas pelo fabricante.

**NOTICE****Cuidado!**

O utilizador deve ter em consideração que durante uma elevada intensidade de trabalho, a pressão na ligação de respiração pode tornar-se negativa caso o fluxo de ar de respiração esteja no máximo.

### 2.1. Requisitos ao pessoal técnico

O refrigerador de ar/aquecedor de ar só pode ser utilizado por pessoal formado e especialistas experientes que tenham lido e compreendido integralmente estas instruções de serviço. Não utilize o refrigerador de ar/aquecedor de ar quando estiver cansado ou sob a influência de drogas,

álcool ou medicamentos.





## 2.2. Equipamento de segurança pessoal

O refrigerador de ar/aquecedor de ar é uma proteção para a saúde altamente eficaz em caso de trabalhos de pintura e atividades relacionadas em ambientes perigosos. O refrigerador de ar/aquecedor de ar é parte integrante do equipamento de proteção individual (EPI) em conexão com uma máscara completa, meia-máscara, calçado de segurança, vestuário de proteção, luvas de proteção e, se necessário, proteção auditiva.

## 2.3. Requisitos à qualidade de ar comprimido introduzido

Só é permitido operar o produto se o ar comprimido introduzido corresponder aos regulamentos prescritos para o ar respirável. O proprietário deve verificar e garantir o cumprimento dos regulamentos específicos do país. Nota: na Europa, é imperativo cumprir a norma DIN EN 12021.

## 2.4. Utilização em áreas com risco de explosão

 	<p><b>Advertência! Risco de explosão!</b></p>
 	
<p><b>Risco de vida devido a explosão</b></p> <p>A utilização do refrigerador de ar/aquecedor de ar em áreas potencialmente explosivas da zona Ex 0 pode resultar em explosão          → Nunca coloque o refrigerador de ar/aquecedor de ar em áreas potencialmente explosivas da zona Ex 0.</p>	

O refrigerador de ar/aquecedor de ar está aprovado para a utilização/conservação em áreas potencialmente explosivas da zona Ex 1 e 2.

## 2.5. Notas de segurança

### Estado técnico

- Verifique se existem danos no refrigerador de ar/aquecedor de ar antes de cada utilização.
- Nunca coloque o refrigerador de ar/aquecedor de ar em funcionamento se apresentar danos ou se faltarem peças.
- Nunca modifique nem altere tecnicamente o refrigerador de ar/aquecedor de ar por sua própria iniciativa.

### Limpeza

- Nunca utilizar produtos com ácidos ou álcalis para a limpeza da meia-máscara.

- Nunca utilizar produtos de limpeza à base de hidrocarbonetos halogenados.

### **Local de aplicação**

- Não é permitida a utilização de oxigénio ou de ar enriquecido com oxigénio.
- O teor de água do ar de respiração tem de ser mantido dentro dos limites da norma EN 12021, a fim de evitar um congelamento do aparelho.
- O refrigerador de ar/aquecedor de ar não pode ser utilizado em situações em que a inflamabilidade possa representar um perigo.
- O refrigerador de ar/aquecedor de ar não pode ser utilizado em situações, nas quais se verifica a falta de oxigénio.
- O refrigerador de ar/aquecedor de ar não pode ser utilizado em situações, nas quais é excedido 100 vezes o valor AGW (MAK).
- O refrigerador de ar/aquecedor de ar não pode ser utilizado em ambientes tóxicos.
- O refrigerador de ar/aquecedor de ar só pode ser utilizado em ambientes em que o ar contenha pelo menos 17% em volume e um máximo de 23,5% em volume de oxigénio.
- O refrigerador de ar/aquecedor de ar não pode ser utilizado em ambientes fechados, como caldeiras, tubagens, covas e canais.
- O refrigerador de ar/aquecedor de ar não pode ser utilizado contra gases de monóxido de carbono (CO).
- O refrigerador de ar/aquecedor de ar não pode ser utilizado se o tipo e as propriedades dos poluentes forem desconhecidos ou se os poluentes representarem uma ameaça direta à saúde e à vida.
- O refrigerador de ar/aquecedor de ar com absorvedor de carvão ativado não pode ser utilizado em locais de trabalho, nos quais pode surgir faíscas e chamas.
- Antes de utilizar o refrigerador de ar/aquecedor de ar, deve certificar-se que o ar aspirado pelo compressor está isento de gases nocivos, vapores e partículas, e que corresponde aos requisitos conforme a norma DIN EN 12021.
- Para remover as impurezas no ar respirável que vêm do compressor, deve estar instalado entre o filtro de carvão ativado e a unidade de cinto ou entre a unidade de filtro e a rede de ar, adicionalmente, um filtro de carvão ativado com manómetro.

## **3. Utilização**

### **Uso correto**

O refrigerador de ar/aquecedor de ar é um complemento opcional ao dispositivo de proteção respiratória e é utilizado para refrigeração/aquecimento da temperatura do ar respirável.

### **Utilização inadequada**

A utilização do EPI numa atmosfera ambiente exposta à radiação ou calor é considerada indevida.

## **4. Descrição**

### **Descrição do equipamento de protecção de respiração**

#### **Versão mínima [1-4]**

A versão mínima do dispositivo de proteção respiratória é composta pelos seguintes componentes: capuz de proteção respiratória, cinto de suporte e válvula de regulação de ar.

#### **Versões alargada [1-5]**

Na versão alargada, o dispositivo de proteção respiratória é composto pelos seguintes componentes: capuz de proteção respiratória, cinto de suporte e válvula de regulação de ar com peça em T (conexão de pistola).

#### **Versões máximas [1-6]**

A versão máxima do dispositivo de proteção respiratória é composta pelos seguintes componentes: capuz de proteção respiratória, cinto de suporte e válvula de regulação de ar com absorvedor de carvão ativado.

### **Descrição Refrigerador de ar/aquecedor de ar**

O refrigerador de ar/aquecedor de ar é composto pelos componentes principais:

- Conexão capuz de proteção respiratória [2-1]
- Conexão distribuidor de ar [2-3]
- Regulador da temperatura do ar [2-4]

O refrigerador de ar só pode ser operado numa faixa de temperatura de linha de +20°C – +60°C.

O aquecedor de ar só pode ser operado numa faixa de temperatura de linha de +5°C – +35°C.

## **5. Volume de fornecimento**

- SATA air cooler 2000/SATA air warmer 2000
- Manual de instruções

## 6. Estrutura

- |  |   |
|--|---|
| <p><b>[1-1]</b> Sistema de alimentação de ar comprimido</p> <p><b>[1-2]</b> Capuz de proteção respiratória (SATA vision 2000)</p> <p><b>[1-3]</b> Aquecedor de ar/refrigerador de ar (SATA air cooler 2000/SATA air warmer 2000)</p> <p><b>[1-4]</b> Versão Válvula de regulação de ar</p> | <p><b>[1-5]</b> Versão Válvula de regulação de ar com peça em T (conexão de pistola)</p> <p><b>[1-6]</b> Versão Válvula de regulação de ar com absorvedor de carvão ativado</p> <p><b>[1-7]</b> Mangueira de segurança de ar comprimido para a válvula de regulação de ar</p> <p><b>[1-8]</b> Pistola de pintura</p> <p><b>[1-9]</b> Mangueira de ar comprimido para a pistola de pintura</p> |
|--|---|

Os componentes individuais são conectados uns aos outros e ao sistema de alimentação de ar comprimido **[1-1]** através de mangueiras de segurança de ar comprimido **[1-7]**. Os componentes são mutuamente compatíveis e foram verificados e aprovados como sistema de proteção respiratória.

- |   |   |
|---|---|
| <p><b>[2-1]</b> Conexão capuz de proteção respiratória</p> <p><b>[2-2]</b> Parafuso de fixação</p> <p><b>[2-3]</b> Regulador da temperatura do ar</p> | <p><b>[2-4]</b> Silenciador para ar de exaustão com tampa defletora de ar (rotativa)</p> <p><b>[2-5]</b> Conexão distribuidor de ar</p> |
|---|---|

## 7. Dados técnicos

Designação	Unidade	
air warmer/air cooler totalmente aberto, com capuz de proteção respiratória	6,9 bar - 9,0 bar	100 psi - 131 psi
“air warmer/air cooler totalmente aberto, com capuz de proteção respiratória e pistola de pintura no distribuidor de ar (em conexão com mangueira de ar de pintura de 1,2 m, art. n.º 13870)”	9,0 bar	131 psi

Designação	Unidade	
Pressão máxima de trabalho da mangueira de alimentação de ar comprimido (não se aplica a todo o EPI)	10,0 bar	145 psi
Temperatura de serviço	5 °C – 60 °C	41 °F – 140 °F
Consumo de ar air cooler/air warmer	50 NI/min – 150 NI/min	2 cfm – 5 cfm
Temperatura de funcionamento/ambiente	+5 °C - +60 °C	+41 °F - +140 °F
Temperatura de orientação	SATA air warmer +5 °C - +35 °C / SATA air cooler +20 °C - +60 °C	SATA air warmer +41 °F - +95 °F / SATA air cooler +68 °F - +140 °F
Temperatura de armazenamento	-20 °C - +60 °C	-4 °F - +140 °F
Comprimento máx. da mangueira	40 m	131' 3"
Nível sonoro	76 dB (A)	
Peso SATA air warmer/SATA air cooler	ca. 345 g	ca. 12,2 oz.

## 8. Primeira colocação em funcionamento

O refrigerador de ar/aquecedor de ar é entregue totalmente montado e pronto a funcionar.

Depois de retirar da embalagem, certificar-se de que:

- Refrigerador de ar/aquecedor de ar não danificado.
- o volume de fornecimento está completo (consultar o capítulo 5).

## 9. Modo de ajuste



**NOTICE**

**Cuidado!**

A aplicação e colocação em funcionamento dos componentes da proteção respiratória (EPP) devem ocorrer obrigatoriamente em conformidade com as indicações do fabricante descritas no manual de instruções.

## 9.1. Fest luftkjøler/luftvarmer på reguleringsenhet

[1-4] , [1-5] , [1-6]

- Insira o refrigerador de ar/aquecedor de ar no acoplamento rápido da unidade de válvula de regulação.

Ao utilizar a versão da válvula de regulação de ar com absorvedor de carvão ativado [1-6], o manómetro [3-1] deve ser movido da unidade de regulação para o refrigerador de ar ou aquecedor de ar.

Solte o manómetro [3-1] com uma ferramenta adequada (SW14) e remova-o da unidade de regulação. Solte agora o parafuso de fixação [3-2] no refrigerador de ar ou aquecedor de ar com uma ferramenta adequada (chave sextavada 4) e remova-o do aquecedor de ar ou refrigerador de ar. Humedeça o parafuso de fixação [3-2] com Loctite 242 e aparafuse-o na unidade de regulação em vez do manómetro. Humedeça o manómetro [3-1] com Loctite 242 e aparafuse-o no refrigerador de ar ou aquecedor de ar em vez do parafuso de fixação. Certifique-se de que a distância até à base do refrigerador de ar ou aquecedor de ar é de aprox. 3,5 mm [3-3]. Alinhe o manómetro para que possa ser lido facilmente na empresa de pintura.

A tampa defletora de ar [2-4] no silenciador deve ser posicionada de modo a que o ar de exaustão frio ou quente saia do corpo.



**NOTICE**

**Atenção!**

Aparafuse cuidadosamente os componentes nos produtos. Verifique o aperto da união roscada após a secagem do adesivo. O manómetro [3-1] deve ser convertido ao utilizar a versão da válvula de regulação de ar com absorvedor de carvão ativado para garantir que o caudal volumétrico de ar necessário é exibido corretamente no manómetro [3-1]. A exibição deve estar constantemente na área verde quando o sistema de proteção respiratória estiver em funcionamento.

## 9.2. Estabelecer a operacionalidade

- Insira a mangueira de segurança de ar comprimido [1-7] na válvula de regulação de ar [1-4],[1-5], [1-6].
- Insira o refrigerador de ar ou aquecedor de ar [1-3] no distribuidor de ar [1-4], [1-5], [1-6].
- Insira a mangueira de ar respirável do capuz de proteção respiratória [1-2] no refrigerador de ar ou aquecedor de ar [1-3].
- Ajustar o volume de ar necessário no distribuidor de ar (consultar as instruções de funcionamento do distribuidor de ar).

- Utilize o regulador **[5-1]** Temperatura do ar para definir a temperatura do ar desejada

O equipamento de protecção de respiração está operacional.

## 10. Manutenção e conservação

O manuseamento cuidadoso e o cuidado constante do produto são necessários para garantir o funcionamento do capuz de protecção respiratória. O refrigerador de ar e o aquecedor de ar não necessitam de manutenção. Estão disponíveis peças de reposição para conservação (consulte o capítulo 13).

## 11. Avarias

Falha	Causa	Ajuda
Não chega ar suficiente ao capuz de protecção respiratória. O sinal de aviso do capuz soa. Manómetro fora da faixa verde	Caudal volumétrico de ar insuficiente.	Aumente o caudal volumétrico de ar na unidade de filtro até que o sinal de aviso no capuz se apague.
O ar está muito frio	Regulação no refrigerador de ar demasiado aberta	Rode a regulação do refrigerador de ar até a temperatura desejada ser atingida.
O ar está muito quente	Regulação no aquecedor de ar demasiado aberta	Rode a regulação do aquecedor de ar até atingir a temperatura desejada.

Se ocorrerem outros problemas inesperados, envie o produto para o departamento de atendimento ao cliente da SATA. (consulte o capítulo 12).

## 12. Tratamento

Eliminação do refrigerador de ar ou aquecedor de ar como material reciclável. Para evitar danos no meio ambiente, observe os regulamentos locais e elimine adequadamente!

## 13. Serviço para clientes

Os acessórios, as peças sobressalentes e o suporte técnico são fornecidos pelo seu representante SATA.



## 14. Peças sobressalentes

Item	Artigo-nº	Designação	Quantidade
[4-1]	53934	Acoplamento rápido para saída de ar	1 unid.
[4-2]	1099	Parafuso de fixação	1 uni.
[4-3]	1503	Parafuso de cabeça escareada M4x8	1 uni.
[4-4]	65557	Botão de controle do spray	1 uni.
[4-5]	29413	Bocal de encaixe para entrada de ar	1 uni.

## 15. Símbolos no EPP

Temperatura de armazenamento

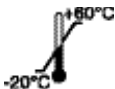

Consultar as informações do fabricante



Aviso



## 16. Declaração de conformidade EU

Poderá encontrar a declaração de conformidade atualmente em vigor em:



[www.sata.com/downloads](http://www.sata.com/downloads)



## Index conținut [versiunea originală: germană]

1. Informații generale.....227	Îngrijirea.....237
2. Indicații privind siguranța.....229	11. Defecțiuni .....237
3. Utilizare .....232	12. Dezafectarea .....238
4. Descriere .....232	13. Serviciul asistență clienți .....238
5. Setul de livrare .....233	14. Piese de schimb .....238
6. Asamblarea .....233	15. Semnele de identificare de pe EIP.....238
7. Date tehnice .....234	16. Declarație de conformitate U.E. ....239
8. Prima punere în funcțiune ...235	
9. Regimul de reglaj .....236	
10. Întreținerea curentă și	



### Mai întâi, citești textul!

Înainte de punerea în funcțiune, citești în întregime și cu atenție aceste instrucțiuni de utilizare și descrierea sistemului SATA vision 2000 existentă. Respectați instrucțiunile de protecție a muncii și de evitare a pericolelor!

Păstrați întotdeauna acest manual de utilizare în preajma produsului sau într-un loc care este accesibil pentru oricine în orice moment!

## 1. Informații generale

### 1.1. Introducere

SATA air cooler 2000 / SATA air warmer 2000, denumit în continuare aparat pentru răcirea / încălzirea aerului, este parte componentă a sistemului de protecție respiratorie de la SATA. La nevoie, componentele variate ale sistemului de protecție respiratorie pot fi instalate la un dispozitiv de protecție respiratorie.

### Descrierea sistemului SATA vision 2000

Descrierea sistemului conține informații importante de rang superior privind sistemul cu mască de protecție a respirației.

### Instrucțiuni de utilizare SATA air cooler 2000 / SATA air warmer 2000

Aceste instrucțiuni de utilizare fac referire la utilizarea produsului în cadrul unui dispozitiv de protecție respiratorie și conține informații importante specifice produsului.

## 1.2. Personalul vizat

Aceste instrucțiuni de utilizare sunt destinate personalului de specialitate care desfășoară activități de vopsire și lăcuire. Personal calificat pentru activități de lăcuire din sectorul industrial și artizanal.

## 1.3. Prevenirea accidentelor

În principal, trebuie respectate toate prevederile naționale aflate în vigoare cu privire la prevenirea accidentelor și specificațiile, directivele și indicațiile corespunzătoare, aplicabile în acest scop. Persoanele care utilizează aparate de protecție respiratorie trebuie să respecte controalele medicale prescrise, precum și termenele limită și scopurile controalelor de medicina muncii.

Se vor lua în considerare în mod special pentru Germania principiile fundamentale ale asociațiilor profesionale în vigoare pentru examinări preventive de medicină a muncii, precum și prescripțiile în vigoare conform normativului pentru măști de protecție a respirației, reglementarea DGUV 112-190. Dacă este cazul, se vor verifica și respecta înnoirile realizate ale acestor prescripții după tipărirea documentului de față.

## 1.4. Accesorii, piesele de schimb și de uzură

În principal, trebuie utilizate doar auxiliare, piese de schimb și consumabile originale de la SATA. Componentele auxiliare care nu se livrează de către SATA nu sunt nici verificate și nici aprobate. În caz de deteriorări cauzate de auxiliare, piese de schimb și de consumabile care nu sunt aprobate, SATA nu își asumă nicio răspundere.

## 1.5. Performanța și răspunderea

Sunt valabile Condițiile Comerciale Generale ale SATA și, după caz, alte convenții contractuale, precum și legile respectiv valabile.

### SATA nu își asumă nicio răspundere în cazul

- Nerespectare manualului de utilizare
- Utilizare neconformă destinației prevăzute a produsului
- Utilizare de personal necalificat
- Alimentarea cu aer de respirat nu se realizează în conformitate cu standardul DIN EN 12021.
- Neutilizare a echipamentului personal de protecție
- Neutilizarea de accesorii, piese de schimb și consumabile originale
- Nerespectarea specificațiilor privind calitatea aerului cu care este alimentat aparatul de protecție respiratorie
- Reconstrucții din proprie inițiativă sau modificări tehnice
- Uzură/deteriorare normală

- Solicitare la impact atipică de utilizare
- Lucrări de montare și demontare

## 2. Indicații privind siguranța

Se vor citi și respecta toate indicațiile de mai jos. Nerespectarea sau implementarea eronată a acestora poate conduce la defecțiuni de funcționare sau poate provoca răniri grave și chiar decesul.

**Fiecare utilizator** este obligat înainte de utilizarea echipamentului cu mască de protecție a respirației EPP să verifice capacitatea sistemului de alimentare cu aer, după caz, efectele asupra altor utilizatori ai sistemului. Identificatorul „H” de pe furtunul de alimentare cu aer comprimat indică faptul că furtunul de alimentare cu aer comprimat este termorezistent. Identificatorul „S” de pe furtunul de alimentare cu aer comprimat indică faptul că furtunul de alimentare cu aer comprimat este antistatic.

În acest sens, marcajul „F” de pe furtunul de alimentare cu aer comprimat indică faptul că furtunul de alimentare cu aer comprimat poate fi utilizat în situațiile în care inflamabilitatea poate constitui un pericol. Specificațiile cu privire la inflamabilitate se referă doar la furtunul de alimentare cu aer comprimat. Toate celelalte componente ale sistemului de protecție respiratorie nu pot fi utilizate în situațiile în care inflamabilitatea poate reprezenta un pericol. Specificațiile cu privire la inflamabilitate se referă doar la furtunul de alimentare cu aer comprimat; toate celelalte componente ale sistemului de protecție respiratorie nu pot fi utilizate în situații în care inflamabilitatea poate reprezenta un pericol. Înainte de utilizare, operatorul trebuie să efectueze o evaluare a factorilor de risc cu privire la conexiunile cu potențial periculos de la locul de muncă, de ex. azot. Trebuie purtate căști antifonice adecvate. Operatorul trebuie să instaleze EIP în strictă conformitate cu informațiile furnizate de către producător.



**NOTICE**

**Precauție!**

Utilizatorul trebuie să aibă în vedere, că la intensitate foarte ridicată a lucrului presiunea poate deveni negativă în racordul de respirație la curentul de aer inhalat maxim.

## 2.1. Cerințe impuse personalului

Aparatul pentru răcirea / încălzirea aerului poate fi utilizate doar de către personal de specialitate și personal autorizat, care a citit aceste instrucțiuni de utilizare în întregime și cu atenție. Aparatul pentru răcirea / încălzirea aerului nu se va utiliza niciodată de persoane obosite sau aflate sub influența drogurilor, alcoolului sau a medicamentelor.





## 2.2. Echipament de protecție personală

Aparatul pentru răcirea / încălzirea aerului oferă o protecție foarte eficientă pentru sănătate în timpul lucrărilor de lăcuire și al activităților care au legătură cu aceste lucrări, în spații nocive pentru sănătate. Aparatul pentru răcirea / încălzirea aerului este o componentă a echipamentului individual de protecție EIP alcătuit din mască integrală, semimască, încălțăminte, costum și mănuși de protecție și, dacă este necesar, căști antifonice.

## 2.3. Cerințe cu privire la calitatea aerului comprimat furnizat

Funcționarea produsului este permisă numai dacă aerul comprimat furnizat corespunde normelor prescrise pentru aerul de respirat. Utilizatorul trebuie să verifice normele naționale și să asigure respectarea acestora. Indicație: în Europa este necesară respectarea standardului DIN EN 12021.

## 2.4. Utilizarea în medii cu potențial exploziv

 	<b>Avertisment! Pericol de explozie!</b>
 	
<p><b>Pericol de moarte datorită exploziei</b>          Utilizarea aparatului pentru răcirea / încălzirea aerului în atmosferele cu potențial explozibil din zona Ex 0, poate provoca o explozie          → Nu plasați niciodată aparatul pentru răcirea / încălzirea aerului în atmosferele cu potențial explozibil din zona Ex 0.</p>	

Aparatul pentru răcirea / încălzirea aerului este aprobat pentru utilizarea/păstrarea în atmosferele potențial explozive din zonele Ex 1 și 2.

## 2.5. Indicații privind siguranța

### Starea tehnică

- Înainte de fiecare utilizare, examinați aparatul pentru răcirea / încălzirea aerului cu privire la deteriorări.
- În cazul în care este deteriorat sau îi lipsesc componente, nu puneți

niciodată în funcțiune aparatul pentru răcirea / încălzirea aerului.

- Aparatul pentru răcirea / încălzirea aerului nu trebuie niciodată reconstruit sau modificat din punct de vedere tehnic, fără autorizație.

### Curățarea

- Nu utilizați niciodată fluide de curățare care conțin acizi sau baze pentru curățarea calotei măștii parțiale.
- Nu utilizați niciodată medii de curățare pe bază de hidrocarburi halogenate.

### Locul de utilizare

- Nu este permisă utilizarea oxigenului sau a aerului îmbogățit cu oxigen.
- Conținutul de apă al aerului respirat trebuie menținut între limitele specificate de EN 12021, pentru a evita înghețarea aparatului.
- Aparatul pentru răcirea / încălzirea aerului nu se va utiliza în situațiile în care inflamabilitatea poate constitui un pericol.
- Aparatul pentru răcirea / încălzirea aerului nu trebuie folosit în situațiile în care există deficit de oxigen.
- Aparatul pentru răcirea / încălzirea aerului nu trebuie folosit în situațiile în care este depășită de 100 de ori valoarea AGW (valoarea limită la locul de muncă) sau MAK (concentrația maximă la locul de muncă).
- Aparatul pentru răcirea / încălzirea aerului nu trebuie folosită în medii toxice.
- Aparatul pentru răcirea / încălzirea aerului poate fi utilizat doar în camere, în care aerul conține minim 17 vol.% și maxim 23,5 vol.% oxigen.
- Aparatul pentru răcirea / încălzirea aerului nu poate fi utilizat în camere închise precum boilere, conducte, mine și canale.
- Aparatul pentru răcirea / încălzirea aerului nu poate fi utilizat împotriva monoxidului de carbon (CO).
- Aparatul pentru răcirea / încălzirea aerului nu poate fi utilizat dacă nu sunt cunoscute tipul și proprietățile substanțelor nocive, sau dacă substanțele nocive reprezintă un pericol direct pentru sănătate sau pentru viață.
- Aparatul pentru răcirea / încălzirea aerului cu absorbant cu cărbune activ nu trebuie utilizat în locurile de muncă în care pot apărea scântei sau flăcări deschise.
- Înainte de utilizarea aparatului pentru răcirea / încălzirea aerului se va asigura ca aerul absorbit de la compresor să nu conțină gaze, vapori și particule dăunătoare și să corespundă cerințelor standardului DIN EN 12021.

- Pentru îndepărtarea impurităților din aerul de respirat care provine de la compresor, între filtrul cu cărbune activ și unitatea de curele, respectiv între unitatea de filtre și rețeaua de aer trebuie montat suplimentar un filtru cu cărbune activ cu manometru.

### 3. Utilizare

#### Utilizarea conform destinației prevăzute

Aparatul pentru răcirea / încălzirea aerului este o extensie opțională a dispozitivului de protecție respiratorie și servește la răcirea / încălzirea temperaturii aerului de respirat.

#### Utilizarea neconformă cu destinația

Utilizarea incorectă presupune folosirea EIP în medii încărcate cu radiații, praf sau care prezintă o temperatură ridicată.

### 4. Descriere

#### Descrierea dispozitivului de protecție respiratorie

##### Versiune minimă [1-4]

În versiunea minimă, dispozitivul de protecție respiratorie este alcătuit din componentele: mască de protecție respiratorie, centura de purtare și valvă de control a aerului.

##### Versiune cu dotări suplimentare [1-5]

În versiunea cu dotări suplimentare, dispozitivul de protecție respiratorie este alcătuit din componentele: mască de protecție respiratorie, centura de purtare și valvă de control a aerului cu piesă în T (racord pentru pistol).

##### Versiune completă [1-6]

În versiunea completă, dispozitivul de protecție respiratorie este alcătuit din componentele: mască de protecție respiratorie, centura de purtare și valvă de control a aerului cu absorbant cu cărbune activ.

#### Descriere aparat pentru răcirea / încălzirea aerului

Aparatul pentru răcirea / încălzirea aerului este alcătuit din următoarele elemente principale:

- Racord mască de protecție respiratorie [2-1]
- Racord pentru distribuitorul de aer [2-3]
- Regulator de temperatură a aerului [2-4]

Aparatul pentru răcirea aerului trebuie pus în funcționare doar într-un interval de temperatură a conductei de +20 °C – +60 °C.

Aparatul pentru încălzirea aerului trebuie pus în funcționare doar într-un



interval de temperatură a conductei de +5 °C – +35 °C.

## 5. Setul de livrare

- SATA air cooler 2000 / SATA air warmer 2000
- Instrucțiuni de operare

## 6. Asamblarea

- |  |   |
|--|---|
| <p><b>[1-1]</b> Sistem de alimentare cu aer comprimat</p> <p><b>[1-2]</b> Mască de protecție respiratorie (SATA vision 2000)</p> <p><b>[1-3]</b> Aparat pentru răcirea / încălzirea aerului (SATA air cooler 2000 / SATA air warmer 2000)</p> <p><b>[1-4]</b> Versiune valvă de control a aerului</p> <p><b>[1-5]</b> Versiune valvă de control a aerului cu piesă în T (racord pentru pistol)</p> | <p><b>[1-6]</b> Versiune valvă de control a aerului cu absorbant cu cărbune activ</p> <p><b>[1-7]</b> Furtun de siguranță pentru alimentarea cu aer comprimat de la valva de control a aerului</p> <p><b>[1-8]</b> Pistol de lăcuit</p> <p><b>[1-9]</b> Furtun pentru aer comprimat pentru pistolul de lăcuit</p> |
|--|---|

Componentele individuale se vor conecta unele sub altele și cu sistemul de alimentare cu aer comprimat **[1-1]** prin furtunurile de siguranță pentru alimentarea cu aer comprimat **[1-7]**. Componentele se potrivesc între ele și sunt verificate și aprobate ca sistem de protecție respiratorie.

- [2-1]** Racord pentru masca de protecție respiratorie
- [2-2]** Șurub de închidere
- [2-3]** Regulator de temperatură a aerului
- [2-4]** Amortizor de zgomot pentru aerul uzat cu capac de derivație a aerului (rotativ)
- [2-5]** Racord pentru distribuitorul de aer

## **7. Date tehnice**

Denumire	Unitate	
air warmer / air cooler deschis complet, cu masca de protecție respiratorie	6,9 bar - 9,0 bar	100 psi - 131 psi
„air cooler / air warmer complet deschis, cu masca de protecție respiratorie și pistol de lăcuire la distribuitorul de aer (conectate cu un furtun de aer pentru lăcuire de 1,2 m Art. Nr. 13870)“	9,0 bar	131 psi
Presiunea maximă de lucru a furtunului de alimentare cu aer comprimat (nu este valabilă pentru întregul EIP)	10,0 bar	145 psi
Temperatură de lucru	5 °C – 60 °C	41 °F – 140 °F
Consum de aer air cooler / air warmer	50 NI/min – 150 NI/min	2 cfm – 5 cfm
Temperatura de funcționare/ambiantă	+5 °C - +60 °C	+41 °F - +140 °F
Temperatura în conductă	SATA air warmer +5 °C - +35 °C / SATA air cooler +20 °C - +60 °C	SATA air warmer +41 °F - +95 °F / SATA air cooler +68 °F - +140 °F
Temperatură de depozitare	-20 °C - +60 °C	-4 °F - +140 °F
Lungime max. furtun	40 m	131' 3"
Nivelul acustic	76 dB (A)	
Masa aparatului SATA air warmer / SATA air cooler	ca. 345 g	ca. 12,2 oz.

## 8. Prima punere în funcțiune

Aparatul pentru răcirea / încălzirea aerului este asamblat complet și livrat gata pentru utilizare.

Verificați după dezambalare:

- Aparat pentru răcirea / încălzirea aerului nedeteriorat.
- Pachetul de livrare complet (a se vedea capitolul 5).

## 9. Regimul de reglaj

**NOTICE****Precauție!**

Aplicarea și punerea în funcțiune a componentelor măștii de protecție a respirației (EIP) trebuie să se realizeze obligatoriu conform prescripțiilor producătorului descrise în manualul de utilizare.

### 9.1. Atașați aparatul pentru răcirea / încălzirea aerului la unitatea de control

[1-4] , [1-5] , [1-6]

- Introduceți aparatul pentru răcirea / încălzirea aerului în sistemul de cuplare rapidă a valvei de control de la unitate.

La utilizarea versiunii de valvă de control a aerului cu absorbant cu cărbune activ, [1-6] manometrul [3-1] unității de control trebuie să fie pe aparatul de răcire a aerului, respectiv pe aparatul de încălzire a aerului.

Desfaceți manometrul [3-1] cu ajutorul unei unelte adecvate (SW14) și îndepărtați-l de la unitatea de control. Apoi, desfaceți șurubul de închidere [3-2] de la aparatul de răcirea a aerului, respectiv de la aparatul de încălzire a aerului cu ajutorul unei unelte adecvate (imbus 4) și îndepărtați-l de la aparatul de încălzire a aerului, respectiv de la aparatul de răcire a aerului. Ungeți filetul șurubului de închidere [3-2] cu adeziv Loctite 242 și înșurubați-l în unitatea de control, în locul manometrului. Ungeți filetul de la manometru [3-1] cu adeziv Loctite 242 și înșurubați-l în aparatul de răcire a aerului, respectiv în aparatul de încălzire a aerului, în locul șurubului de închidere. Aveți în vedere ca distanța până la sol a aparatului de răcire a aerului, respectiv a aparatului de încălzire a aerului, să fie cca 3,5 mm [3-3]. Ajustați manometrul astfel, încât să poată fi citit cu ușurință în timpul operațiunilor de lăcuire.

Capacul de derivație a aerului [2-4] de la amortizorul de zgomot trebuie poziționat astfel, încât aerul uzat rece, respectiv cald să fie îndepărtat de lângă corp.

**NOTICE****Atenție!**

Aveți grijă la înșurubarea componentelor în produse. Verificați etanșeitatea racordului filetat după uscarea adezivului. Este obligatorie instalarea manometrului [3-1] în timpul utilizării versiunii de valvă de control a aerului cu absorbant cu cărbune activ, pentru a garanta afișarea corectă la manometru [3-1] a fluxului de aer necesar. În timpul funcționării sistemului de protecție respiratorie, afișajul trebuie să se afle în permanență în zona verde.

## 9.2. Realizarea stării pregătite de utilizare

- Atașați furtunul de siguranță pentru alimentarea cu aer comprimat [1-7] la valva de control a aerului [1-4], [1-5], [1-6].
- Atașați aparatul de răcire a aerului, respectiv aparatul de încălzire a aerului [1-3] la distribuitorul de aer [1-4], [1-5], [1-6].
- Atașați furtunul pentru aerul de respirat al măștii de protecție respiratorie [1-2] la aparatul de răcire a aerului, respectiv la aparatul de încălzire a aerului [1-3].
- Reglați debitul volumic de aer necesar la distribuitorul de aer (a se vedea manualul de utilizare al distribuitorului de aer).
- Reglați temperatura dorită a aerului cu ajutorul dispozitivului de reglare [5-1] pentru temperatura aerului

Dispozitivul de protecție respiratorie este pregătit pentru utilizare.

## 10. Întreținerea curentă și îngrijirea

Pentru a putea asigura funcția de protecție respiratorie, este necesară atât o manipulare atentă, cât și întreținerea corespunzătoare a produsului. Aparatul de răcire a aerului, respectiv aparatul de încălzire a aerului nu necesită operațiuni de întreținere. Pentru reparații sunt disponibile piese de schimb (a se vedea capitolul 13).

## 11. Defecțiuni

Defecțiunea	Cauză	Remediere
În cazul în care masca de protecție respiratorie primește prea puțin aer se va declanșa semnalul acustic de avertizare al măștii. Manometru în afara zonei verzi	Flux de aer insuficient.	Măriți fluxul de aer de la unitatea de filtre, până când semnalul de avertizare de la mască se oprește.

Defecțiunea	Cauză	Remediere
Dacă aerul este prea rece	Regulatorul de la aparatul de răcire a aerului este deschis prea mult	Regulatorul de la aparatul de răcire a aerului trebuie rotit, până la obținerea temperaturii dorite.
Dacă aerul este prea cald	Regulatorul de la aparatul de încălzire a aerului este deschis prea mult	Regulatorul de la aparatul de încălzire a aerului trebuie rotit, până la obținerea temperaturii dorite.

În cazul în care apar defecțiuni neprevăzute, expediați produsul la departamentul de servicii pentru clienți de la SATA. (a se vedea capitolul 12).

## 12. Dezafectarea

Reciclarea aparatului de răcire a aerului, respectiv a aparatului de încălzire a aerului. Pentru a evita deteriorarea mediului înconjurător, trebuie respectate prevederile locale, iar produsul trebuie eliminat corespunzător!

## 13. Serviciul asistență clienți

Accesorii, piese de schimb și suport tehnic se pot primi de la comerciantul dumneavoastră SATA.

## 14. Piese de schimb

Poziția	Nr. art.	Denumire	Număr
[4-1]	53934	Cuplare rapidă pentru ieșirea aerului	1 buc.
[4-2]	1099	Șurub de închidere	1 buc.
[4-3]	1503	Șurub cu cap înecat M4x8	1 buc.
[4-4]	65557	Cap randalinat	1 buc.
[4-5]	29413	Niplu pentru alimentarea cu aer	1 buc.

## 15. Semnele de identificare de pe EIP

Temperatură de depozitare

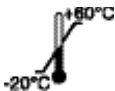

A se vedea informațiile producătorului



Indicație de avertizare



## 16. Declarație de conformitate U.E.

Declarația de conformitate valabilă actual o găsiți la:



[www.sata.com/downloads](http://www.sata.com/downloads)





## Содержание [язык оригинала: немецкий]

1. Общая информация .....	241	9. Нормальная эксплуата-	
2. Правила техники безопасно-	243	ция .....	249
3. Применение .....	246	10. Техническое обслуживание и	
4. Описание .....	246	уход.....	251
5. Объем поставки .....	247	11. Неисправности.....	251
6. Конструкция .....	247	12. Утилизация.....	251
7. Технические характеристи-	248	13. Сервисная служба .....	251
ки.....	248	14. Запчасти.....	252
8. Первый ввод в эксплуата-	249	15. Маркировка на СИЗ.....	252
цию.....	249	16. Декларация о соответствии	252
		стандартам ЕС.....	252



**Прочсть прежде чем приступить к работе!**

Перед вводом в эксплуатацию необходимо полностью и внимательно прочитать настоящее руководство по эксплуатации и описание системы, прилагаемое к SATA vision 2000. Соблюдать указания по технике безопасности и предупредительные указания!

Данное руководство по эксплуатации необходимо всегда хранить вблизи изделия или в месте, всегда доступном для персонала!

### 1. Общая информация

#### 1.1. Введение

SATA air cooler 2000 / SATA air warmer 2000, в дальнейшем именуемый охладитель/нагреватель воздуха, является частью системы защиты органов дыхания SATA. Разные компоненты системы защиты органов дыхания могут комбинироваться в зависимости от требований в устройство для защиты органов дыхания.

#### Описание системы SATA vision 2000

В описании системы содержится важная общая информация о системе защиты органов дыхания.

Руководство по эксплуатации SATA air cooler 2000 / SATA air warmer 2000

Настоящее руководство по эксплуатации предусматривает использование изделия в составе устройства для защиты органов дыхания и содержит важную информацию о конкретном изделии.

## 1.2. Целевая группа

Настоящее руководство по эксплуатации предназначено для профессиональных маляров и лакировщиков. Обученного персонала для малярно-покрасочных работ на промышленных и ремесленных предприятиях.

## 1.3. Предотвращение несчастных случаев

В целом необходимо соблюдать действующие национальные предписания по предотвращению несчастных случаев.

Соблюдать предписания, директивы и инструкции. Пользователи средств защиты органов дыхания должны проходить предусмотренные медицинские обследования на предмет профпригодности, а также соблюдать сроки и объемы необходимых медосмотров с целью профилактики профзаболеваний.

В частности, в Германии необходимо учитывать требования действующих принципов профессиональных страховых союзов в отношении профилактических медицинских осмотров в соответствии с памяткой о защите органов дыхания, инструкция DGUV 112-190. После выпуска данного документа в указанные инструкции могли вноситься изменения. Необходимо убедиться в соблюдении новых требований.

## 1.4. Принадлежности, запчасти и быстроизнашивающиеся детали

В целом следует использовать только оригинальные принадлежности, запасные части и быстроизнашивающиеся детали фирмы SATA. Комплектующие, поставляемые не фирмой SATA, не являются проверенными и разрешенными к использованию. Фирма SATA не несет ответственности за ущерб, возникший в результате использования неодобренных принадлежностей, запасных частей и быстроизнашивающихся деталей.

## 1.5. Гарантийные обязательства и ответственность

Законную силу имеют Общие условия заключения сделок SATA и в случае необходимости другие договорные обязательства, а также действующие законы.

Гарантийные обязательства и ответственность фирмы SATA прекращается в следующих случаях:

- несоблюдения инструкции по эксплуатации
- ненадлежащем использовании продукта
- допуска к работе некомпетентного персонала

- Подача вдыхаемого воздуха не соответствует DIN EN 12021.
- неиспользования средств индивидуальной защиты
- Неиспользование оригинальных принадлежностей, запасных частей и быстроизнашивающихся деталей
- Несоблюдение требований к качеству воздуха, подаваемого в респиратор
- самовольного переделывания или изменения конструкции
- Естественный износ
- нетипичной для использования ударной нагрузки
- монтажных и демонтажных работ

## 2. Правила техники безопасности

Прочсть и соблюдать все приведенные ниже указания. Несоблюдение или ненадлежащее выполнение этих указаний может повлечь за собой неисправности, способные стать причиной серьезных травм вплоть до смерти.

Каждый пользователь обязан перед использованием индивидуальных средств защиты органов дыхания проверить пропускную способность системы воздухообеспечения, а также, при необходимости, степень воздействия на других пользователей системы.

Маркировка «Н» на шланге подачи сжатого воздуха указывает на его термостойкость.

Маркировка «S» на шланге подачи сжатого воздуха указывает на его антистатические свойства.

Маркировка «F» на шланге подачи сжатого воздуха указывает на то, что шланг подачи сжатого воздуха можно использовать в ситуациях, когда возможен риск воспламенения. Информация о воспламеняемости касается только шланга подачи сжатого воздуха. Остальные компоненты системы защиты органов дыхания нельзя использовать в ситуациях, когда возможен риск воспламенения. Информация о воспламеняемости касается только шланга подачи сжатого воздуха.

Остальные компоненты системы защиты органов дыхания нельзя использовать в ситуациях, когда возможен риск воспламенения. Перед эксплуатацией пользователь должен выполнить оценку риска в отношении возможных опасных соединений на рабочем месте, например, азота. Применять подходящие средства защиты органов слуха. Пользователь должен использовать СИЗ строго в соответствии с информацией, предоставляемой изготовителем.

**NOTICE****Осторожно!**

Пользователю необходимо учесть, что при высокой интенсивности работы давление на лицевой части устройства при максимальном потоке вдыхаемого воздуха может стать отрицательным.

### 2.1. Требования к персоналу

Охладитель/нагреватель воздуха должен использоваться только опытными специалистами и проинструктированными лицами, которые прочитали и приняли к сведению информацию из настоящего руководства по эксплуатации. Охладитель/нагреватель воздуха запрещено использовать лицам, испытывающим усталость или находящимся под воздействием наркотиков, алкоголя или лекарственных препаратов.





### 2.2. Средства индивидуальной защиты

Охладитель/нагреватель воздуха является высокоэффективным средством защиты здоровья при выполнении покрасочных работ и связанных с ними видов деятельности во вредной для здоровья среде. В сочетании с полнолицевой маской, полумаской, защитной обувью, защитным комбинезоном, перчатками и при необходимости средствами защиты органов слуха охладитель/нагреватель воздуха входит в состав средства индивидуальной защиты (СИЗ).

### 2.3. Требования к качеству подаваемого сжатого воздуха

Изделие может эксплуатироваться только в том случае, если подводимый сжатый воздух соответствует предусмотренным требованиям к воздуху для дыхания. Эксплуатирующая сторона обязана проверить предписания, действующие в той или иной стране, и обеспечить их соблюдение. Примечание: в Европе требуется соблюдение стандарта DIN EN 12021.

## 2.4. Использование во взрывоопасных областях

 	<p><b>Предупреждение! Опасность взрыва!</b></p>
 	
<p>Опасность для жизни вследствие взрыва Использование охладителя/нагревателя воздуха во взрывоопасных средах взрывоопасной зоны класса 0 может привести к взрыву. → Не использовать охладитель/нагреватель воздуха во взрывоопасных средах взрывоопасной зоны класса 0.</p>	

Охладитель/нагреватель воздуха можно использовать/хранить во взрывоопасных средах взрывоопасной зоны класса 1 и 2.

## 2.5. Правила техники безопасности

Техническое состояние

- Проверять охладитель/нагреватель воздуха на наличие повреждений перед каждым использованием.
- Не использовать охладитель/нагреватель воздуха, имеющий повреждения или отсутствующие детали.
- Никогда самовольно не переоборудовать и не вносить технические изменения в охладитель/нагреватель воздуха.

Очистка

- Для очистки полумаски запрещено использовать моющие средства, содержащие кислоты и щелочи.
- Запрещено применять моющие средства на основе галогенированных углеводородов.

Место применения

- Недопустимо использование кислорода или обогащенного кислородом воздуха.
- Чтобы предотвратить замерзание устройства, содержание влаги в дыхательном воздухе должно находиться в пределах согласно EN 12021.
- Охладитель/нагреватель воздуха нельзя использовать в ситуациях, когда возможен риск воспламенения.
- Охладитель/нагреватель воздуха нельзя использовать в условиях нехватки кислорода.
- Охладитель/нагреватель воздуха нельзя использовать при

100-кратном превышении значения ПДК на рабочем месте.

- Охладитель/нагреватель воздуха нельзя использовать в токсичной атмосфере.
- Охладитель/нагреватель воздуха можно использовать только в помещениях, где в воздухе содержится не менее 17 об. % и не более 23,5 об. % кислорода.
- Охладитель/нагреватель воздуха нельзя использовать в замкнутых пространствах, таких как котлы, трубопроводы, шахты и каналы.
- Охладитель/нагреватель воздуха нельзя использовать для защиты от угарного газа (CO).
- Охладитель/нагреватель воздуха нельзя использовать, если вид и свойства вредных веществ неизвестны или вредные вещества представляют собой непосредственную угрозу для здоровья и жизни.
- Охладитель/нагреватель воздуха с угольным адсорбером нельзя использовать на рабочих местах, где возможно образование искр или открытого пламени.
- Перед использованием охладителя/нагревателя воздуха необходимо убедиться в том, что воздух, всасываемый компрессором, не содержит вредных газов, паров и частиц и соответствует требованиям стандарта DIN EN 12021.
- Для удаления из воздуха для дыхания загрязнений, которые поступают из компрессора, между фильтром с активированным углем и поясным модулем либо между фильтрующим блоком и пневмосетью должен быть установлен дополнительный фильтр с активированным углем и манометром.

### 3. Применение

Использование по назначению

Охладитель/нагреватель воздуха представляет собой необязательное дополнение к устройству для защиты органов дыхания и предназначен для охлаждения/нагрева воздуха для дыхания.

Применение не по назначению

Применение СИЗ в атмосфере, подверженной радиоактивной и тепловой нагрузке, является использованием не по назначению.

### 4. Описание

Описание средства индивидуальной защиты органов дыхания

Минимальная комплектация [1-4]

Устройство для защиты органов дыхания в минимальной комплектации состоит

из таких компонентов, как пневмокапюшон, ремень для переноски и воздушный регулировочный клапан.

Расширенные варианты комплектации [1-5]

Устройство для защиты органов дыхания в расширенной комплектации состоит из таких компонентов, как пневмокапюшон, ремень для переноски и воздушный регулировочный клапан с тройником (соединение для подключения пистолета).

Максимальные варианты комплектации [1-6]

Устройство для защиты органов дыхания в максимальной комплектации состоит

из таких компонентов, как пневмокапюшон, ремень для переноски и воздушный регулировочный клапан с угольным адсорбером.

Описание охладителя/нагревателя воздуха

Охладитель/нагреватель воздуха состоит из следующих основных элементов:

- Соединение для подключения пневмокапюшона [2-1]
- Соединение для подключения воздухораспределителя [2-3]
- Регулятор температуры воздуха [2-4]

Охладитель воздуха должен эксплуатироваться только в диапазоне температур трубопровода +20 °С – +60 °С.

Нагреватель воздуха должен эксплуатироваться только в диапазоне температур трубопровода +5 °С – +35 °С.

## 5. Объем поставки

- SATA air cooler 2000 / SATA air warmer 2000
- Руководство по эксплуатации

## 6. Конструкция

- |              |  |              |  |
|--------------|--|--------------|--|
| <b>[1-1]</b> | Система подачи сжатого воздуха   | <b>[1-4]</b> | Исполнение воздушного регулировочного клапана  |
| <b>[1-2]</b> | Пневмокапюшон (SATA vision 2000)   | <b>[1-5]</b> | Исполнение воздушного регулировочного клапана с тройником (соединение для подключения пистолета) |
| <b>[1-3]</b> | Нагреватель/охладитель воздуха (SATA air cooler 2000 / SATA air warmer 2000) |              |  |

- |              |   |              |  |
|--------------|---|--------------|--|
| <b>[1-6]</b> | Исполнение воздушного регулировочного клапана с угольным адсорбером | <b>[1-8]</b> | воздушному регулировочному клапану окрасочный пистолет |
| <b>[1-7]</b> | Безопасный шланг для сжатого воздуха к                              | <b>[1-9]</b> | Шланг подачи сжатого воздуха к покрасочному пистолету  |

Отдельные компоненты соединяются между собой и подключаются к системе подачи сжатого воздуха [1-1] с помощью безопасных шлангов для сжатого воздуха [1-7]. Компоненты согласованы друг с другом, проверены и допущены в качестве системы защиты органов дыхания.

- |              |   |              |   |
|--------------|---|--------------|---|
| <b>[2-1]</b> | Соединение для подключения пневмокапюшона | <b>[2-5]</b> | с воздухоотводным колпачком (может вращаться) |
| <b>[2-2]</b> | Резьбовая заглушка                        |              |   |
| <b>[2-3]</b> | Регулятор температуры воздуха             |              |   |
| <b>[2-4]</b> | Шумоглушитель для отработанного воздуха   |              |   |

## 7. Технические характеристики

Обозначение	Единица	
air warmer / air cooler полностью открыт, с пневмокапюшоном	6,9 bar - 9,0 bar	100 psi - 131 psi
„air cooler / air warmer полностью открыт, с пневмокапюшоном и окрасочным пистолетом на воздухораспределителе (в сочетании с лакировочным воздушным шлангом длиной 1,2 м, номер артикула 13870)“	9,0 bar	131 psi
Максимальное рабочее давление шланга подачи сжатого воздуха (не касается всего СИЗ)	10,0 bar	145 psi
Рабочая температура	5 °C – 60 °C	41 °F – 140 °F



Обозначение	Единица	
Расход воздуха air cooler / air warmer	50 NI/min – 150 NI/min	2 cfm – 5 cfm
Рабочая температура / температура окружающей среды	+5 °C - +60 °C	+41 °F - +140 °F
Температура в линии	SATA air warmer +5 °C - +35 °C / SATA air cooler +20 °C - +60 °C	SATA air warmer +41 °F - +95 °F / SATA air cooler +68 °F - +140 °F
Температура хранения	-20 °C - +60 °C	-4 °F - +140 °F
Макс. длина шланга	40 m	131' 3"
Уровень шума	76 dB (A)	
Вес SATA air warmer / SATA air cooler	ca. 345 g	ca. 12,2 oz.

## 8. Первый ввод в эксплуатацию

Нагреватель/охладитель воздуха поставляется в полностью смонтированном и готовом к эксплуатации виде.

После снятия упаковки проверить:

- Нагреватель/охладитель воздуха не поврежден.
- комплектность поставки (см. главу 5).

## 9. Нормальная эксплуатация

	<b>NOTICE</b>	Осторожно!
<p>Надевание и ввод в эксплуатацию устройств защиты органов дыхания (СИЗ) обязательно должны выполняться согласно предписаниям производителя, содержащимся в руководстве по эксплуатации.</p>		

### 9.1. Установка нагревателя/охладителя воздуха на регулятор

[1-4], [1-5], [1-6]

- Вставить охладитель/нагреватель воздуха в быстросъемную муфту регулировочного клапана.

При использовании воздушного регулировочного клапана с угольным адсорбером [1-6] манометр [3-1] необходимо переставить с регуля-

тора на охладитель/нагреватель воздуха.

С помощью подходящего инструмента (на 14) отвинтить манометр [3-1] и снять его с регулятора. С помощью подходящего инструмента (внутренний шестигранник на 4) отвинтить резьбовую заглушку [3-2] на охладителе/нагревателе воздуха и снять ее с нагревателя/охладителя воздуха. Смочить резьбу резьбовой заглушки [3-2] средством Loctite 242 и ввинтить ее в регулятор вместо манометра. Смочить резьбу на манометре [3-1] средством Loctite 242 и ввинтить его в охладитель/нагреватель воздуха вместо резьбовой заглушки. Обеспечить, чтобы расстояние до основания охладителя/нагревателя воздуха составляло примерно 3,5 мм [3-3]. Выровнять манометр таким образом, чтобы его показания были хорошо видны во время работы.

Расположить воздухоотводный колпачок [2-4] на шумоглушителе таким образом, чтобы холодный/горячий отработанный воздух отводился от корпуса.

**NOTICE****ВНИМАНИЕ!**

Осторожно ввинтить компоненты в изделия. Проверить герметичность резьбового соединения после высыхания клея. При использовании воздушного регулировочного клапана с угольным адсорбером манометр [3-1] необходимо в обязательном порядке переоборудовать, чтобы обеспечить правильное отображение нужного объемного расхода воздуха на манометре [3-1]. Во время работы системы защиты органов дыхания показания должны постоянно находиться в зеленой зоне.

## 9.2. Обеспечение готовности к использованию

- Подключить безопасный шланг для сжатого воздуха [1-7] к воздухораспределителю [1-4],[1-5], [1-6].
- Подключить охладитель/нагреватель воздуха [1-3] к воздухораспределителю [1-4], [1-5], [1-6].
- Подключить дыхательный шланг пневмокапюшона [1-2] к охладителю/нагревателю воздуха [1-3].
- Настройте необходимый объемный расход воздуха на воздухораспределителе (см. руководство по эксплуатации воздухораспределителя).
- С помощью регулятора [5-1] настроить нужную температуру воздуха.

Средство индивидуальной защиты органов дыхания готово к использованию.

## 10. Техническое обслуживание и уход

Чтобы пневмокапюшон функционировал надлежащим образом, необходимо обеспечить бережное обращение и постоянный уход за изделием. Охладитель/нагреватель воздуха не нуждается в техническом обслуживании. Запасные части, необходимые для выполнения текущего ремонта, имеются в наличии (см. главу 13).

## 11. Неисправности

Неисправность	Причина	Способ устранения
В пневмокапюшон поступает мало воздуха. Звучит предупреждающий сигнал капюшона. Манометр не в зеленой зоне	Недостаточный объемный расход воздуха.	Увеличить объемный расход воздуха на фильтрующей блоке, чтобы предупреждающий сигнал колпака пропал.
Слишком холодный воздух	Регулятор на охладителе воздуха открыт слишком широко.	Вращать регулятор на охладителе воздуха, пока не будет достигнута нужная температура.
Слишком горячий воздух	Регулятор на нагревателе воздуха открыт слишком широко.	Вращать регулятор на нагревателе воздуха, пока не будет достигнута нужная температура.

При возникновении других неожиданных неисправностей отправить изделие

в отдел обслуживания клиентов SATA (см. главу 12).

## 12. Утилизация

Утилизация охлаждителя/нагревателя воздуха как вторсырья. Во избежание причинения ущерба окружающей среде соблюдать местные предписания и утилизировать изделие технически грамотным способом!

## 13. Сервисная служба

Принадлежности, запчасти и техническую помощь вы получите у вашего поставщика продукции фирмы SATA.

## 14. Запчасти

Поз.	Номер артикула	Обозначение	Кол-во
[4-1]	53934	Быстроразъемная муфта для отвода воздуха	1 шт.
[4-2]	1099	Резьбовая заглушка	1 шт.
[4-3]	1503	Винт с потайной головкой M4x8	1 шт.
[4-4]	65557	Регулятор факела	1 шт.
[4-5]	29413	Вставной ниппель для поступления воздуха	1 шт.

## 15. Маркировка на СИЗ

Температура хранения

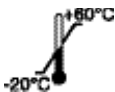

См. указания производителя



Предупреждение



## 16. Декларация о соответствии стандартам ЕС

Действительную на данный момент версию декларации соответствия

МОЖНО НАЙТИ ПО ССЫЛКЕ:



**[www.sata.com/downloads](http://www.sata.com/downloads)**



## Innehållsförteckning [originalversion: tyska]

1. Allmän information.....	255	10. Underhåll och skötsel .....	263
2. Säkerhetsanvisningar .....	256	11. Störningar .....	263
3. Användning .....	259	12. Avfallshantering .....	263
4. Beskrivning .....	259	13. Kundtjänst .....	263
5. Leveransomfattning.....	260	14. Reservdelar .....	264
6. Konstruktion .....	260	15. Märkning på den personliga skyddsutrustningen .....	264
7. Tekniska data .....	261	16. EU Konformitetsförklaring ...	264
8. Första idrifttagandet .....	261		
9. Reglerdrift.....	262		



### Läs först!

Läs igenom denna bruksanvisning och systembeskrivningen som medföljer SATA vision 2000 fullständigt och noga före idrifttagning. Beakta säkerhets- och riskupplysningarna!

Förvara alltid den här bruksanvisningen nära produkten eller på en plats som alla kommer åt!

## 1. Allmän information

### 1.1. Introduktion

SATA air cooler 2000/SATA air warmer 2000, nedan kallad luftkylare/luftvärmare, är en del av SATA andningsskyddssystemet. De olika komponenterna i andningsskyddssystemet kan kombineras för att bilda en andningsskyddsanordning efter behov.

### Systembeskrivning SATA vision 2000

Systembeskrivningen innehåller viktig överordnad information om andningsskyddssystemet.

### Bruksanvisning SATA air cooler 2000/SATA air warmer 2000

Denna bruksanvisning avser användningen av produkten i ett andningsskydd och innehåller viktig produktspecifik information.

### 1.2. Målgrupper

Denna bruksanvisning är avsedd för specialister inom måleri- och lackeringsbranschen. Utbildad personal för lackeringsarbeten inom industri- och hantverksverksamheter.

### 1.3. Arbetarskydd

I princip ska gällande landsspecifika föreskrifter för förebyggande av olyckor och motsvarande hänvisningar till detta tillämpas

att följa specifikationer, riktlinjer och instruktioner. För bärare av andnings- skydd ska föreskrivna medicinska undersökningar för lämplighet samt nödvändiga tidsfrister och omfattning av nödvändiga företagshälsokontroller iakttas.

Särskilt i Tyskland måste branschorganisationens gällande principer för arbetsmedicinska, förebyggande hälsokontroller samt de tillämpbara föreskrifterna enligt informationsbladet av andningsskydd DGUV-regel 112-190 beaktas. Kontrollera och följ nyheter rörande de här föreskrifterna som kan ha tillkommit, efter att det här dokumentet har tryckts.

#### **1.4. Tillbehör, reservdelar och slitdelar**

Principiellt ska endast tillbehör, reserv- och slitagedelar i original från SATA användas. Tillbehörsdelar, som inte levereras av SATA, är inte testade och inte godkända. SATA påtar sig inget ansvar inte för skador, som uppkommit genom användning av icke godkända tillbehör, reserv- och slitagedelar.

#### **1.5. Garanti och ansvar**

SATA:s allmänna affärsvillkor och eventuella ytterligare avtalade villkor samt de lokalt gällande lagarna gäller.

#### **SATA ansvarar inte vid**

- om bruksanvisningen inte följs
- om produkten används på ett ej avsett sätt
- om produkten används av utbildad personal
- Tillförsel av andningsluft ej enligt DIN EN 12021.
- om personlig skyddsutrustning inte används
- Underlåtenhet att använda originaltillbehör, originalreservdelar och originalslitdelar
- Underlåtenhet att följa föreskrifterna för luftkvaliteten som ska tillföras andningsskyddet
- om egenmäktiga eller tekniska ändringar görs
- Naturligt slitage / nötning
- vid onormal slagbelastning
- Monterings- och demonteringsarbeten

## **2. Säkerhetsanvisningar**

Läs och iaktta samtliga följande listade upplysningar. Ignorering av eller felaktigt iakttagande kan leda till funktionsstörningar eller svåra skador samt förorsaka dödsfall.

**Varje användare** är inför användningen av den personliga andnings- skyddsutrustningen tvungen att kontrollera luftförsörjningssystemets ka-



pacitet och att utrustningen inte påverkar andra eventuella användare av systemet.

Märkningen "H" på matarslangen för tryckluft informerar om att den är värmebeständig.

Märkningen "S" på matarslangen för tryckluft informerar om att den är antistatisk.

Märkningen "F" på tryckluftsslagen pekar på att tryckluftstillförselslangen kan användas i situationer, där lättantändligheten kan vara en risk. Brandfarlighetsklasser gäller endast för tryckluftsförsörjningsslagen. Alla andra komponenter i andningsskyddssystemet får inte användas i situationer där brandfarlighet kan utgöra en fara. Brandfarlighetsklassificeringen gäller endast tryckluftsslagen och alla andra komponenter i andningsskyddssystemet får inte användas i situationer där brandfarlighet kan utgöra en fara. Före drift ska användaren göra en riskbedömning med hänsyn till eventuella farliga föreningar på arbetsplatsen, t.ex. kväve. Lämpliga hörselskydd måste bäras. Användaren måste ta på sig den personliga skyddsutrustningen strikt i enlighet med informationen från tillverkaren.

**NOTICE****Se upp!**

Användaren måste beakta, att trycket i andningsanslutningen kan bli negativt vid maximalt luftflöde under inandningen vid mycket hög arbetsintensitet.

## 2.1. Krav på personalen

Luftkylaren/luftvärmaren får endast användas av erfarna specialister och utbildad personal som har läst och förstått denna bruksanvisning helt och hållet. Använd inte luftkylaren/luftvärmaren när du är trött eller påverkad av droger, alkohol eller medicin.

## 2.2. Personlig skyddsutrustning

Luftkylaren/luftvärmaren är ett mycket effektivt hälsoskydd för målningsarbete och relaterade aktiviteter i farliga miljöer. Luftkylaren/luftvärmaren ingår i den personliga skyddsutrustningen PPE i samband med hjälm, halvmask, skyddsskor, skyddsdräkt, skyddshandskar och hörselskydd vid behov.

### 2.3. Krav på kvalitet på tryckluften som tillförs

Produkten får endast användas om den tillförda tryckluften motsvarar föreskrivna direktiv för andningsluft. Nationella föreskrifter ska kontrolleras av operatören och denne ska säkerställa att dessa föreskrifter följs. Observera: I Europa måste DIN EN 12021 följas.

### 2.4. Användning i explosiva områden

 	<b>Varning! Explosionsrisk!</b>
 	

**Livsfara råder vid explosion**  
 Användning av luftkylaren/luftvärmaren i potentiellt explosiva områden i Ex-zon 0 kan resultera i en explosion  
 → Ta aldrig med luftkylaren/luftvärmaren till potentiellt explosiva områden i Ex-zon 0.

Luftvärmaren/luftkylaren är godkänd för användning/förvaring i potentiellt explosiva områden i Ex-zonerna 1 och 2.

### 2.5. Säkerhetsanvisningar

#### Tekniskt tillstånd

- Kontrollera luftkylaren/luftvärmaren för skador före varje användning.
- Ta aldrig luftkylaren/luftvärmaren i drift om den är skadad eller om delar saknas.
- Modifiera eller ändra aldrig luftkylaren/luftvärmaren på eget initiativ.

#### Rengöring

- Använd aldrig syra- eller luthaltiga rengöringsmedel för rengöring av halvmasken.
- Använd aldrig rengöringsmedel på bas av halogenerade kolväten.

#### Arbetsplats

- Användning av syre eller syreberikad luft är inte tillåten.
- Vattenhalten i andningsluften måste ligga inom gränserna i SS-EN 12021, för att apparaten inte ska frysa.
- Luftkylaren/luftvärmaren får inte användas i situationer där brandfara kan uppstå.
- Luftkylaren/luftvärmaren får inte användas i situationer där det råder syrebrist.
- Luftkylaren/luftvärmaren får inte användas i situationer där det 100-fal-

diga AGW (MAK-värdet) överskrids.

- Luftkylaren/luftvärmaren får inte användas i giftiga omgivningsförhållanden.
- Luftkylaren/luftvärmaren får endast användas i rum där luften innehåller minst 17 volym % och högst 23,5 volym % syre.
- Luftkylaren/luftvärmaren får inte användas i slutna rum som pannor, rörledningar, gruvor och kanaler.
- Luftkylaren/luftvärmaren får inte användas mot kolmonoxidgaser (CO).
- Luftkylaren/luftvärmaren får inte användas om föroreningarnas typ och egenskaper är okända eller om föroreningarna utgör ett direkt hot mot hälsa och liv.
- Luftkylaren/luftvärmaren med aktiv koladsorber får inte användas på arbetsplatser där kringflygande gnistor eller öppen låga kan förekomma.
- Innan luftkylaren/luftvärmaren används måste du säkerställa att luften som sugs in av kompressorn är fri från skadliga gaser, ångor och partiklar och motsvarar kraven enligt DIN EN 12021.
- För att avlägsna föroreningar i andningsluften som kommer från kompressorn måste även ett aktivt kolfilter med tryckmätare installeras mellan aktivt kolfiltret och bandenheten eller mellan filterenheten och luftnätet.

### 3. Användning

#### **Avsedd användning**

Luftkylaren/luftvärmaren är ett valfritt tillägg till andningsskyddet och används för att kyla ner/värma upp andningsluftens temperatur.

#### **Icke avsedd användning**

Felaktig användning är användningen av PSA i en omgivande atmosfär som utsätts för strålning eller värme.

### 4. Beskrivning

#### **Beskrivning andningsskyddsanordning**

##### **Minimalt utförande [1-4]**

Den minsta versionen av andningsskyddet består av Komponenter andningsskydd, sele och luftreglageventil.

##### **Avancerade utföranden [1-5]**

I det avancerade utförandet består andningsskyddet av följande komponenter: andningshuva, axelrem och luftkontrollventil med T-stycke (pistolanslutning).

##### **Maximala utföranden [1-6]**

Den maximala versionen av andningsskyddet består av Komponenter andningsskydd, sele och luftreglageventil med aktivt koladsorber.

### Beskrivning Luftkylare/luftvärmare

Luftkylaren/luftvärmaren består av huvudkomponenterna:

- Anslutning andningsskyddshuv [2-1]
- Anslutning luftspidare [2-3]
- Regulator lufttemperatur [2-4]

Luftkylaren bör endast användas i ett ledningstemperaturområde på +20 °C – +60 °C.

Luftvärmaren bör endast användas i ett ledningstemperaturområde på +5°C – +35°C.

### 5. Leveransomfattning

- SATA air cooler 2000/SATA air warmer 2000
- Bruksanvisning

### 6. Konstruktion

- |       |  |       |  |
|-------|--|-------|--|
| [1-1] | Tryckluftsförsörjningssystem                                   | [1-6] | Utförande luftreglageventil med aktivt koladsorber |
| [1-2] | Andningsskyddshuv (SATA vision 2000)                           | [1-7] | Säkerhetstryckluftssläng till luftreglageventilen  |
| [1-3] | Luftvärmare/luftkylare (air cooler 2000/SATA air warmer 2000)  | [1-8] | Lackeringspistol                                   |
| [1-4] | Utförande luftreglageventil                                    | [1-9] | Tryckluftssläng till lackeringspistol              |
| [1-5] | Utförande luftregleringsventil med T-stycke (pistolanslutning) |       |  |

De enskilda komponenterna ansluts till varandra och till tryckluftsförsörjningssystemet [1-1] med hjälp av säkerhetsslängar för tryckluft [1-7]. Komponenterna är anpassade till varandra och testade och godkända som andningsskyddssystem.

- |       |   |       |                          |
|-------|---|-------|--------------------------|
| [2-1] | Anslutning andningsskyddshuv                              | [2-5] | Anslutning luftfördelare |
| [2-2] | Förslutningsskruvar                                       |       |                          |
| [2-3] | Regulator lufttemperatur                                  |       |                          |
| [2-4] | Ljuddämpare för frånluft med luftavledningslock (vridbar) |       |                          |

## 7. Tekniska data

Benämning	Enhet	
air warmer/air cooler helt öppet, med andningsskyddshuv	6,9 bar - 9,0 bar	100 psi - 131 psi
"air cooler/air warmer helt öppet, med andningshuv och sprutpistol på luffördelaren (i samband med 1,2 m sprutluftslang art nr 13870)"	9,0 bar	131 psi
Max arbetstryck för tryckluftslangen (gäller inte för hela PSA)	10,0 bar	145 psi
Driftstemperatur	5 °C – 60 °C	41 °F – 140 °F
Luffförbrukning air cooler/air warmer	50 NI/min – 150 NI/min	2 cfm – 5 cfm
Arbets-/omgivningstemperatur	+5 °C - +60 °C	+41 °F - +140 °F
Ledningstemperatur	SATA air warmer +5 °C - +35 °C / SATA air cooler +20 °C - +60 °C	SATA air warmer +41 °F - +95 °F / SATA air cooler +68 °F - +140 °F
Lagringstemperatur	-20 °C - +60 °C	-4 °F - +140 °F
Max. slanglängd	40 m	131' 3"
Ljudnivå	76 dB (A)	
Vika SATA air warmer/SATA air cooler	ca. 345 g	ca. 12,2 oz.

## 8. Första idrifttagandet

Luftkylaren/luftvärmaren levereras färdigmonterad och klar för drift.

Kontrollera efter upppackningen:

- Luftkylare/luftvärmare oskadad.
- Leveransen är fullständig (se kapitel 5).

## 9. Reglerdrift

**NOTICE**
**Se upp!**

Andningsskyddskomponenterna (personlig skyddsutrustning) måste tas på och tas i drift enligt tillverkarens uppgifter i bruksanvisningen.

### 9.1. Luftkylare/luftvärmare på regleringsenheten montera [1-4] , [1-5] , [1-6]

- Sätt in luftkylaren/luftvärmaren i snabbkopplingen på regleringsventilenheten.

Vid användning av luftregleringsventilversionen med aktivt koladsorber [1-6] måste tryckmätaren [3-1] flyttas från styrenheten till luftkylaren eller luftvärmaren.

Lossa tryckmätaren [3-1] med ett lämpligt verktyg (SW14) och ta bort den från regleringsenheten. Lossa nu skruvpluggen [3-2] på luftkylaren eller luftvärmaren med lämpligt verktyg (sexnyckel 4) och ta bort den från luftvärmaren eller luftkylaren. Fukta gängan på pluggen [3-2] med Loctite 242 och skruva in den i reglerenheten istället för manometern. Fukta gängan på tryckmätaren [3-1] med Loctite 242 och skruva in den i luftkylaren eller luftvärmaren istället för skruvpluggen. Se till att avståndet till basen av luftkylaren eller luftvärmaren är ca 3,5 mm [3-3]. Rikta in tryckmätaren så att du enkelt kan avläsa den vid lackering.

Luftutloppslocket [2-4] på ljuddämparen måste placeras så att den kalla eller varma frånluften strömmar bort från kroppen.

**NOTICE**
**Varning!**

Skruva försiktigt in komponenterna i produkterna. Kontrollera att åtskruvningen är tät efter att limmet har torkat. Tryckmätaren [3-1] måste konverteras vid användning av luftregleringsventilversionen med aktiv koladsorberare för att säkerställa att det nödvändiga luftvolymflödet visas korrekt på tryckmätaren [3-1]. Displayen ska ständigt vara i det gröna området när andningsskyddet är i drift.

### 9.2. Skapande av användningsberedskap

- Anslut säkerhetstryckluftsslangen [1-7] till luftregleringsventilen [1-4],[1-5], [1-6].
- Anslut luftkylaren eller luftvärmaren [1-3] till luftfördelaren [1-4], [1-5],

[1-6],.

- Anslut andningsluftslangen från andningshuvens [1-2] till luftkylaren eller luftvärmaren [1-3].
- Ställ in det nödvändiga luftflödet på luftfördelaren (se bruksanvisningen till luftfördelaren).
- Använd styrenheten [5-1] lufttemperatur för att ställa in önskad lufttemperatur

Andningsskyddsanordningen är redo att användas.

## 10. Underhåll och skötsel

Noggrann hantering och konstant skötsel av produkten krävs för att säkerställa andningsskyddets funktion. Luftkylaren och luftvärmaren är underhållsfria. Det finns reservdelar för att reparation (se kapitel 13).

## 11. Störningar

Fel	Orsak	Avhjälpling
Det kommer inte tillräckligt med luft till andningshuvens. Huvens varningssignal ljuder. Tryckmätaren är inte i det gröna området	För litet luftflöde.	Öka luftvolymflödet på filterenheten tills varningssignalen på huvens slocknar.
Luften är för kall	Reglaget på luftkylaren öppnades för långt	Vrid reglaget på luftkylaren tills önskad temperatur uppnås.
Luften är för varm	Reglaget på luftvärmaren öppnades för långt	Vrid reglaget på luftvärmaren tills önskad temperatur uppnås.

Om andra oväntade fel uppstår, returnera produkten till kundtjänstavdelningen på SATA. (se kapitel 12).

## 12. Avfallshantering

Kassering av luftkylaren eller luftvärmaren som återvinningsbart material. För att undvika skador på miljön, följ lokala föreskrifter och kassera på rätt sätt!

## 13. Kundtjänst

Tillbehör, reservdelar och teknisk support kan du få av din SATA-återförsäljare.

## 14. Reservdelar

Pos.	Arti- kelnr	Benämning	Antal
[4-1]	53934	Snabbkoppling för luftutlopp	1 styck
[4-2]	1099	Förslutningskruvar	1 st.
[4-3]	1503	Sänkskruv M4x8	1 st.
[4-4]	65557	Räfflad knapp	1 st.
[4-5]	29413	Insticksnippel för luftintag	1 st.

## 15. Märkning på den personliga skyddsutrustningen

Lagringstemperatur

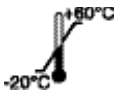

Se tillverkarens information



Varningsanvisning



## 16. EU Konformitetsförklaring

Den gällande konformitetsförsäkran hittar du på:



[www.sata.com/downloads](http://www.sata.com/downloads)



## Kazalo [originalna različica: nemška]

1. Splošne informacije .....	265	9. Regulacijski način.....	272
2. Varnostni napotki.....	266	10. Vzdrževanje in nega.....	273
3. Uporaba.....	269	11. Motnje.....	273
4. Opis .....	269	12. Odlaganje .....	273
5. Obseg dobave .....	270	13. Servisna služba .....	273
6. Sestava .....	270	14. Nadomestni deli.....	274
7. Tehnični podatki.....	271	15. Oznaka na OVO .....	274
8. Prvi zagon .....	271	16. ES izjava skladnosti .....	274



### Preberite najprej!

Pred uporabo v celoti in pozorno preberite ta navodila za uporabo in opis sistema, ki je priložen napravi SATA vision 2000. Upoštevati je treba varnostne napotke in napotke glede nevarnosti!

To navodilo za obratovanje vedno hranite skupaj z izdelkom ali na mestu, ki je vedno dostopno vsem!

## 1. Splošne informacije

### 1.1. Uvod

SATA air cooler 2000/SATA air warmer 2000, v nadaljevanju hladilnik/grelnik zraka, je sestavni del dihalnega sistema SATA. Različne komponente dihalnega sistema je mogoče po potrebi sestaviti v sistem za zaščito dihal.

### Opis sistema SATA vision 2000

Opis sistema vsebuje pomembne nadrejene informacije o sistemu za zaščito dihal.

### Navodila za uporabo SATA air cooler 2000/SATA air warmer 2000

Ta navodila za uporabo se nanašajo na uporabo izdelka znotraj dihalnega sistema in vsebujejo pomembne informacije o tem izdelku.

### 1.2. Ciljna skupina

Ta navodila za uporabo so namenjena strokovno usposobljenim pleskarjem in ličarjem. Šolano osebje za lakiranje v industrijskih obratih in delavnicah.

### 1.3. Preprečevanje nesreč

Načeloma je treba upoštevati veljavne predpise za preprečevanje nesreč v državi uporabe ter s tem povezane

zahteve, direktive in navodila. Uporabniki osebne varovalne opreme za

zaščito dihal morajo upoštevati predpisane zdravniške preglede o ustreznosti ter predpisane roke in obseg preventivnih zdravstvenih pregledov medicine dela.

Posebej v Nemčiji je treba upoštevati veljavna načela poklicnega združenja za preventivne delovno-medicinske preglede in zadevne predpise po Opomniku za zaščito dihal pravilnika DGUV 112-190. V primeru sprememb teh zahtev, nastalih po tiskanju tega dokumenta, je treba nove zahteve preveriti in jih upoštevati.

#### **1.4. Oprema, nadomestni in obrabni deli**

Načeloma je treba uporabljati samo originalno opremo ter originalne nadomestne in obrabne dele SATA. Oprema, ki je ne dobavlja SATA, ni preverjena in ni odobrena. SATA ne prevzema nobene odgovornosti za škodo, ki bi nastala zaradi uporabe neodobrene opreme, nadomestnih in obrabnih delov.

#### **1.5. Garancija in odgovornost**

Veljajo Splošni poslovni pogoji podjetja SATA ter morebitni dodatni pogodbeni dogovori ter posamezno veljavni zakoni.

##### **Podjetje SATA ni odgovorno pri**

- neupoštevanju navodila za uporabo
- uporabi izdelka v neskladju z namembnostjo
- uporabi s strani neizšolanega osebja
- Dovod zraka ni v skladu s standardom DIN EN 12021.
- neuporabi osebne zaščitne opreme
- neuporabi originalne dodatne opreme, nadomestnih delov in obrabnih delov
- neupoštevanju določil glede kakovosti zraka za dihalni aparat
- samovoljni pregradnji ali tehničnih spremembah
- naravni obrabi
- udarnih obremenitvah, ki niso tipični za uporabo
- montažnih in demontažnih delih

## **2. Varnostni napotki**

Prebrati in upoštevati je treba vse napotke v nadaljevanju. Neupoštevanje ali nepravilno upoštevanje lahko povzroči motnje delovanja ali hude poškodbe, tudi smrt.

**Vsak uporabnik** mora pred uporabo opreme za zaščito dihal OZO preveriti kapaciteto sistema za oskrbo z zrakom in morebitne učinke na druge uporabnike sistema.

Oznaka »H« na cevi za dovod stisnjene zraka pomeni, da je gibka cev

za dovod stisnjenega zraka odporna na vročino.

Oznaka »S« na cevi za dovod stisnjenega zraka pomeni, da je gibka cev za dovod stisnjenega zraka v protistatični izvedbi.

Oznaka „F“ na cevi za dovod stisnjenega zraka pomeni, da se ta cev lahko uporablja v situacijah, kjer je lahko vnetljivost nevarna. Podatki o vnetljivosti se nanašajo le na cev za dovod stisnjenega zraka. Vseh ostalih delov dihalnega sistema ni dovoljeno uporabljati v situacijah, kjer je lahko vnetljivost nevarna. Podatki o vnetljivosti se nanašajo le na cev za dovod stisnjenega zraka, vseh ostalih delov dihalnega sistema pa ni dovoljeno uporabljati v situacijah, kjer je lahko vnetljivost nevarna. Uporabnik mora pred izvajanjem del opraviti analizo tveganja glede možnih nevarnih spojin na delovnem mestu, na primer dušika. Uporabljati je treba ustrezno zaščito sluha. Uporabnik mora osebno varovalno opremo namestiti strogo v skladu s proizvajalčevimi informacijami.



**NOTICE**

**Pozor!**

Uporabnik mora upoštevati, da lahko pri visoki intenzivnosti dela (pri maksimalnem pretoku dihalnega zraka) pride do podtlaka v dihalnem priključku.

## 2.1. Zahteve glede osebja

Hladilnik/grelnik zraka sme uporabljati samo izkušeno strokovno in usposobljeno osebje, ki je v celoti prebralo in razumelo ta navodila za uporabo. Hladilnika/grelnika zraka ni dovoljeno uporabljati pri utrujenosti ali pod vplivom drog, alkohola ali zdravil.





## 2.2. Osebna zaščitna oprema

Hladilnik/grelnik zraka je visoko učinkovita zaščita za zdravje pri ličarskih delih in s tem povezanih dejavnostih v zdravju nevarnem okolju. Hladilnik/grelnik zraka je sestavni del osebne zaščitne opreme v povezavi s polno masko, polovično masko, varnostnimi čevlji, zaščitno obleko, zaščitnimi rokavicami in po potrebi z zaščito sluha.

## 2.3. Zahteve glede dovajane kakovosti stisnjenega zraka

Izdelek je dovoljeno uporabljati samo, če dovedeni stisnjen zrak ustreza predpisom glede zraka za dihanje. Upravljavca mora preveriti predpise v državi uporabe in zagotoviti njihovo izpolnjevanje. Napotek: v Evropi je zahtevana skladnost s standardom DIN EN 12021.

## 2.4. Uporaba na območjih, ki jih ogroža eksplozija

 	<b>Opozorilo! Nevarnost eksplozije!</b>
 	

**Življenjska nevarnost zaradi eksplozije**  
 Zaradi uporabe hladilnika/grelnika zraka v eksplozijsko ogroženih območjih cone Ex 0 lahko pride do eksplozij.  
 → Hladilnika/grelnika zraka nikoli ne vnašajte v eksplozijsko ogrožena območja cone Ex 0.

Hladilnik/grelnik zraka je primeren za uporabo/shranjevanje v eksplozijsko ogroženih območjih cone Ex 1 in Ex 2.

## 2.5. Varnostni napotki

### Tehnično stanje

- Hladilnik/grelnik zraka je treba pred vsako uporabo pregledati glede morebitnih poškodb.
- Hladilnika/grelnika zraka nikoli ne uporabljajte, če je poškodovan ali manjkajo njegovi sestavni deli.
- Hladilnika/grelnika zraka nikoli samovoljno ne predelujte ali tehnično spreminjajte.

### Čiščenje

- Pri čiščenju polovične maske nikoli ne uporabljajte čistilnih sredstev z vsebnostjo kislin ali lugov.
- Ne uporabljajte čistilnih sredstev na osnovi halogeniziranih ogljikovodikov.

### Mazalno mesto

- Uporaba kisika ali s kisikom obogatenga zraka ni dovoljena.
- Vsebnost vlage v dihalnem zraku mora biti v mejah, ki jih predpisuje standard EN 12021, da ne bi prišlo do zamrzovanja naprave.
- Hladilnika/grelnika zraka ni dovoljeno uporabljati v situacijah, kjer je lahko vnetljivost nevarna.
- Hladilnika/grelnika zraka ni dovoljeno uporabljati v situacijah, kjer vlada pomanjkanje kisika.
- Hladilnika/grelnika zraka ni dovoljeno uporabljati v situacijah, kjer je presežena 100-kratna vrednost dovoljene mejne vrednosti za poklicno izpostavljenost (maksimalne dovoljene koncentracije na delovnem

mestu).

- Hladilnika/grelnika zraka ni dovoljeno uporabljati v strupeni atmosferi.
- Hladilnik/grelnik zraka je dovoljeno uporabiti le v takšnih prostorih, v katerih zrak vsebuje najmanj 17 vol. % in največ 23,5 vol. % kisika.
- Hladilnika/grelnika zraka ni dovoljeno uporabljati v zaprtih prostorih, kot so kotli, cevovodi, jame in kanali.
- Hladilnika/grelnika zraka ni dovoljeno uporabljati za zaščito proti plinom ogljikovega monoksida (CO).
- Hladilnika/grelnika zraka ni dovoljeno uporabljati, če vrsta in lastnosti škodljivih snovi niso znane ali nevarne snovi predstavljajo neposredno nevarnost za zdravje in življenje.
- Hladilnika/grelnika zraka z adsorberjem z aktivnim ogljem ni dovoljeno uporabljati na delovnih mestih, kjer obstaja možnost iskrenja ali odprtega ognja.
- Pred uporabo hladilnika/grelnika zraka je treba zagotoviti, da skozi kompresor vsesan zrak ne vsebuje škodljivih plinov, hlapov in delcev in je skladen z zahtevami standarda DIN EN 12021.
- Za odstranjevanje nečistoč v zraku za dihanje, ki prihajajo iz kompresorja, mora biti med filtrom z aktivnim ogljem in enoto pasu oz. med filtrirno enoto in omrežjem za oskrbo z zrakom nameščen filter z aktivnim ogljem z manometrom.

### 3. Uporaba

#### Uporaba v skladu z namembnostjo

Hladilnik/grelnik zraka je izbirna dopolnitev dihalnega sistema in je namenjen hlajenju/ogrevanju zraka za dihanje.

#### Uporaba, ki ni v skladu s predvideno uporabo

Uporaba osebne varovalne opreme v atmosferi okolice, obremenjeni s sevanjem ali vročino, se šteje za nepravilno.

### 4. Opis

#### Opis opreme za varovanje dihal

##### Minimalna izvedba [1-4]

Dihalni sistem v minimalni izvedbi je sestavljen iz zaščitne kapuce, nosilnega pasu in zračnega regulacijskega ventila.

##### Razširjene izvedbe [1-5]

Dihalni sistem v razširjeni izvedbi je sestavljen iz zaščitne kapuce, nosilnega pasu in zračnega regulacijskega ventila s T-kosom (prikluček za pištolo).

## Maksimalne izvedbe [1-6]

Dihalni sistem v maksimalni izvedbi je sestavljen iz zaščitne kapuce, nosilnega pasu in zračnega regulacijskega ventila z adsorberjem z aktivnim ogljem.

## Opis hladilnika/grelnika zraka

Hladilnik/grelnik zraka je sestavljen iz naslednjih glavnih sestavnih delov:

- Prikluček zaščitne kapuce [2-1]
- Prikluček razdelilnika zraka [2-3]
- Regulator temperature zraka [2-4]

Hladilnik zraka lahko deluje samo v temperaturnem območju cevi od +20 °C – +60 °C.

Grelnik zraka lahko deluje samo v temperaturnem območju cevi od +5 °C – +35 °C.

## 5. Obseg dobave

- SATA air cooler 2000/SATA air warmer 2000
- Navodila za uporabo

## 6. Sestava

- |       |   |       |  |
|-------|---|-------|--|
| [1-1] | Sistem oskrbe s stisnjnim zrakom  | [1-6] | Izvedba z zračnim regulacijskim ventilom z adsorberjem z aktivnim ogljem |
| [1-2] | Zaščitna kapuca (SATA vision 2000)  | [1-7] | Varnostna cev za stisnjen zrak do zračnega regulacijskega ventila        |
| [1-3] | Hladilnik/grelnik zraka (SATA air cooler 2000/SATA air warmer 2000)       | [1-8] | Pištola za lakiranje   |
| [1-4] | Izvedba z zračnim regulacijskim ventilom                                  | [1-9] | Cev za stisnjen zrak do pištole za lakiranje                             |
| [1-5] | Izvedba z zračnim regulacijskim ventilom s T-kosom (prikluček za pištolo) |       |  |

Posamezni sestavni deli so med seboj in s sistemom oskrbe z zrakom za dihanje [1-1] povezani z varnostnimi cevmi za stisnjeni zrak [1-7]. Sestavni deli so med seboj usklajeni ter preizkušeni in odobreni kot dihalni sistem.

- |       |                             |       |  |
|-------|-----------------------------|-------|--|
| [2-1] | Prikluček zaščitne kapuce   | [2-4] | Dušilec za odpadni zrak z loputo za odvod zraka (vrtljiva) |
| [2-2] | Zaporni vijak               | [2-5] | Prikluček razdelilnika zraka                               |
| [2-3] | Regulator temperature zraka |       |  |

## 7. Tehnični podatki

Naziv	Enota	
Hladilnik/grelnik zraka, polno odprt, z zaščitno kapuco	6,9 bar - 9,0 bar	100 psi - 131 psi
„Hladilnik/grelnik zraka, polno odprt, z zaščitno kapuco ter pištola za lakiranje na razdelilniku zraka (v povezavi z 1,2 m dolgo cevjo za zrak za lakiranje izd. št. 13870)“	9,0 bar	131 psi
Največji delovni tlak cevi za dovod stisnjene zraka (ne velja za celotno OVO)	10,0 bar	145 psi
Delovna temperatura	5 °C – 60 °C	41 °F – 140 °F
Poraba zraka hladilnika/grelnika zraka	50 NI/min – 150 NI/min	2 cfm – 5 cfm
Obratovalna temperatura / temperatura okolice	+5 °C - +60 °C	+41 °F - +140 °F
Temperatura napeljave	SATA air warmer +5 °C - +35 °C / SATA air cooler +20 °C - +60 °C	SATA air warmer +41 °F - +95 °F / SATA air cooler +68 °F - +140 °F
Temperatura skladiščenja	-20 °C - +60 °C	-4 °F - +140 °F
Najv. dolžina cevi	40 m	131' 3"
Nivo hrupa	76 dB (A)	
Teža naprave SATA air warmer / SATA air cooler	ca. 345 g	ca. 12,2 oz.

## 8. Prvi zagon

Hladilnik/grelnik zraka je ob dobavi v celoti sestavljen in pripravljen za uporabo.

Po razpakiranju preverite:

- Nepoškodovan hladilnik/grelnik zraka
- Ali ste dobili celoten obseg dobave (glejte poglavje 5).

## 9. Regulacijski način

**NOTICE**
**Pozor!**

Komponente sistema za zaščito dihal (OVO) si nadenite in jih uporabljajte obvezno po navedbah proizvajalca v navodilu za uporabo.

### 9.1. Hladilnik/grelnik zraka na regulacijski enoti

#### Namestititev [1-4], [1-5], [1-6]

■ Priključite hladilnik/grelnik zraka na hitro sklopko regulacijske enote. Pri uporabi izvedbe z zračnim regulacijskim ventilom z adsorberjem z aktivnim ogljem [1-6] je treba manometer [3-1] iz regulacijske enote priklučiti na hladilnik/grelnik zraka.

Odvijte manometer [3-1] z ustreznim orodjem (ZK14) in ga odstranite z regulacijske enote. Odvijte zaporni vijak [3-2] na hladilniku/grelniku zraka z ustreznim orodjem (imbus ključ 4) in ga odstranite s hladilnika/grelnika zraka. Navoj zapornega vijaka [3-2] premažite z lepilom Loctite 242 in ga privijte v regulacijsko enoto namesto manometra. Navoj manometra [3-1] premažite z lepilom Loctite 242 in ga privijte v hladilnik/grelnik zraka namesto zapornega vijaka. Pri tem upoštevajte, da znaša razdalja do dna hladilnika/grelnika zraka približno 3,5 mm [3-3]. Manometer obrnite tako, da ga boste pri lakiranju lahko dobro odčitali.

Loputa za odvod zraka [2-4] na dušilcu mora biti pozicionirana tako, da hladni/topli zrak pihata stran od telesa.

**NOTICE**
**Pozor!**

Komponente previdno privijte v izdelke. Ko se lepilo posuši, preverite tesnost priključkov. Pri izvedbi z zračnim regulacijskim ventilom z adsorberjem z aktivnim ogljem morate manometer [3-1] obvezno premestiti, da zagotovite pravilen prikaz potrebnega volumskega toka zraka na manometru [3-1]. Prikaz mora biti med delovanjem dihalnega sistema vedno v zelenem območju.

### 9.2. Priprava na delovanje

- Priključite varnostno cev za stisnjeni zrak [1-7] na zračni regulacijski ventil [1-4],[1-5], [1-6].
- Priključite hladilnik/grelnik zraka [1-3] na razdelilnik zraka [1-4], [1-5], [1-6].



- Priključite cev za zrak za dihanje od zaščitne kapuce [1-2] na hladilnik/grelnik zraka [1-3].
- Na razdelilniku zraka nastavite potreben volumski pretok zraka (glej navodilo za obratovanje za razdelilnik zraka).
- Nastavite želeno temperaturo zraka z regulatorjem temperature zraka [5-1].

Oprema za varovanje dihal je pripravljena za uporabo.

## 10. Vzdrževanje in nega

Da zagotovite pravilno delovanje zaščitne kapuce, morate z izdelkom skrbno ravnati ter ga nenehno negovati. Hladilnik/grelnik zraka ne potrebuje vzdrževanja. Za servisiranje so na voljo nadomestni deli (glejte poglavje 13).

## 11. Motnje

Motnja	Vzrok	Odprava/pomoč
V zaščitno kapuco prihaja premalo zraka. V kapuci se sproži opozorilni signal. Manometer ni v zelenem območju.	Premajhen volumski tok zraka.	Povečajte volumski tok zraka na filtrirni enoti, dokler opozorilni signal v kapuci ne ugasne.
Zrak je prehladen.	Regulator na hladilniku zraka je preveč odprt.	Zaprte regulator na hladilniku zraka, dokler ni dosežena želena temperatura zraka.
Zrak je pretopel.	Regulator na grelniku zraka je preveč odprt.	Zaprte regulator na grelniku zraka, dokler ni dosežena želena temperatura zraka.

Če se pojavijo druge nepričakovane motnje delovanja, pošljite izdelek na servis SATA. (glejte poglavje 12)

## 12. Odlaganje

Hladilnik/grelnik zraka oddajte v recikliranje. Da preprečite škodo za okolje, upoštevajte lokalne predpise in izdelek pravilno odstranite!

## 13. Servisna služba

Pribor, nadomestne dele in tehnično pomoč prejmete pri vašem SATA trgovcu.

## 14. Nadomestni deli

Pol.	Št. izd.	Naziv	Število
[4-1]	53934	Hitra sklopka za odvod zraka	1 kos
[4-2]	1099	Zaporni vijak	1
[4-3]	1503	Vijak z ugreznjeno glavo M4 × 8	1
[4-4]	65557	Narebričen gumb	1
[4-5]	29413	Priključek za dovod zraka	1

## 15. Oznaka na OVO

Temperatura skladiščenja

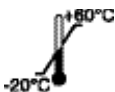

Glejte informacije proizvajalca



Opozorilo



## 16. ES izjava skladnosti

Trenutno veljavno izjavo o skladnosti najdete na naslovu:



[www.sata.com/downloads](http://www.sata.com/downloads)

## Obsah [pôvodná verzia: v nemeckom jazyku]

1. Všeobecné informácie.....275	9. Riadna prevádzka .....282
2. Bezpečnostné pokyny .....277	10. Údržba a starostlivosť .....284
3. Použitie.....280	11. Poruchy .....284
4. Popis .....280	12. Likvidácia.....284
5. Obsah dodávky .....280	13. Zákaznícky servis.....284
6. Zloženie.....281	14. Náhradné diely .....284
7. Technické údaje.....281	15. Označenie na OOPP.....285
8. Prvé uvedenie do prevádzky .....282	16. EÚ vyhlásenie o zhode.....285



### Najprv si prečítajte!

Pred uvedením do prevádzky si kompletne a starostlivo prečítajte tento návod na obsluhu a opis systému priložený k SATA vision 2000. Dodržiavajte tieto bezpečnostné pokyny a upozornenia na nebezpečenstvo!

Tento návod na použitie vždy uschovajte pri výrobku alebo na mieste, ktoré je vždy a každému prístupné!

## 1. Všeobecné informácie

### 1.1. Úvod

SATA air cooler 2000 / SATA air warmer 2000, ďalej nazývaný chladič vzduchu / ohrievač vzduchu, je súčasťou systému na ochranu dýchacích ciest spoločnosti SATA. Rozličné komponenty systému na ochranu dýchacích ciest sa môžu podľa potreby zostaviť na zariadenie na ochranu dýchacích ciest.

### Opis systému SATA vision 2000

Popis systému obsahuje dôležité nadriadené informácie o systéme ochrany dýchania.

### Návod na obsluhu SATA air cooler 2000 / SATA air warmer 2000

Tento návod na obsluhu sa vzťahuje na použitie produktu v rámci zariadenia na ochranu dýchacích ciest a obsahuje dôležité informácie špecifické pre produkt.

### 1.2. Cieľová skupina

Tento návod na obsluhu je určený pre odborníkov maliarskeho a lakovníckeho remesla. Vyškolený personál pre lakovacie práce v priemyselných a remeselných podnikoch.

### 1.3. Úrazová prevencia

Zásadne k tomu treba pribrať práve platné a zodpovedajúce predpisy úrazovej prevencie, špecifické pre danú krajinu.

Je nutné dodržiavať zadania smernice a pokyny. Pre nositeľa ochranných dýchacích prístrojov treba dodržiavať na tento účel predpísané lekárske prehliadky vzhľadom na spôsobilosť, ako aj potrebné lehoty a rozsahy požadovaných pracovno-medicínskych preventívnych vyšetrení.

Najmä pre Nemecko je potrebné vziať do úvahy platné zásady profesijného združenia pre zdravotné prehliadky na vykonávanie práce, ako aj príslušné predpisy v súlade s obežníkom o ochrane dýchania DGUV nariadenie 112-190. Ak je to potrebné po vytlačení tohto dokumentu, musia sa príslušne skontrolovať a dodržiavať aktualizácie týchto nariadení.

### 1.4. Príslušenstvo, náhradné a opotrebovateľné diely

Zásadne treba používať iba originálne príslušenstvo, náhradné diely a rýchlo opotrebitelné diely spoločnosti SATA. Diely príslušenstva, ktoré neboli dodané spoločnosťou SATA, nie sú odskúšané a ani schválené. Za škody, ktoré vznikli používaním neschváleného príslušenstva, náhradných dielov a rýchlo opotrebitelných dielov, spoločnosť SATA nepreberá žiadne ručenie.

### 1.5. Záruka a ručenie

Platia Všeobecné obchodné podmienky SATA a prípadné ďalšie zmluvné dohody, ako aj príslušné platné zákony.

#### Spoločnosť SATA neručí pri

- nedodržaní návodu na použitie
- používaní výrobku v rozpore s určením
- používaní zo strany nezaškoleného personálu
- Prívod vzduchu na dýchanie nie je podľa DIN EN 12021.
- nepoužívaní osobného ochranného výstroja
- Nepoužívanie originálnych dielov príslušenstva, náhradných a rýchlo opotrebitelných dielov
- Nedodržiavanie zadaní ohľadom kvality vzduchu privádzaného do ochranného dýchacieho prístroja
- svojvoľných prestavbách alebo technických úpravách
- Prirodzené opotrebovanie
- namáhaní úderom netypickým pre dané použitie
- montážnych a demontážnych prácach

## 2. Bezpečnostné pokyny

Všetky pokyny uvedené v nasledujúcej časti si prečítajte a dodržiavajte ich. Nedodržiavanie alebo nesprávne dodržiavanie môže viesť k funkčným poruchám alebo môže spôsobiť ťažké poranenia až po smrť.

**Každý používateľ** je povinný pred použitím ochrany dýchania-OOPP skontrolovať kapacitu systému zásobovania vzduchom, prípadne účinky na ďalších používateľov systému.

Značka „H“ na prívodnej hadici stlačeného vzduchu znamená, že prívodná hadica stlačeného vzduchu je odolná voči teplu.

Značka „S“ na prívodnej hadici stlačeného vzduchu znamená, že prívodná hadica stlačeného vzduchu je antistatická.

Označenie „F“ na hadici vedenia stlačeného vzduchu upozorňuje na to, že hadica vedenia stlačeného vzduchu sa môže používať v situáciách, v ktorých zápalnosť môže byť ohrozením. Údaje pre horľavosť sa vzťahujú iba na hadicu vedenia stlačeného vzduchu. Všetky ostatné komponenty systému na ochranu dýchacích ciest sa nesmú používať v situáciách, v ktorých zápalnosť môže byť ohrozením. Údaje pre horľavosť sa vzťahujú iba na hadicu vedenia stlačeného vzduchu, všetky ostatné komponenty systému na ochranu dýchacích ciest sa nesmú používať v situáciách, v ktorých zápalnosť môže byť ohrozením. Používateľ musí pred prevádzkou vykonať posúdenie rizík týkajúcich sa možných nebezpečných spojení na pracovisku, napr. dusík. Treba nosiť primeranú ochranu sluchu. Používateľ musí OOPP používať v zhode s informáciami poskytnutými výrobcom.



**NOTICE**

**Pozor!**

Používateľ si musí uvedomiť, že pri veľmi vysokej intenzite práce môže byť tlak v lícni záporný pri maximálnom prietoku vdychovaného vzduchu.

### 2.1. Požiadavky na personál

Chladič vzduchu/ohrievač vzduchu smú používať iba odborníci so skúsenosťami v tejto oblasti a poučený personál, ktorý tento návod na obsluhu prečítal a porozumel mu. Chladič vzduchu/ohrievač vzduchu nepoužívajte pri únave alebo pod vplyvom drog, alkoholu alebo liekov.





## 2.2. Osobný ochranný výstroj

Chladič vzduchu/ohrievač vzduchu je vysoko účinný prostriedok ochrany zdravia pri lakovacích prácach a s tým spojených činnostiach v prostredí ohrozujúcom zdravie. Chladič vzduchu/ohrievač vzduchu je súčasťou osobných ochranných prostriedkov OOPP v spojení s celotvárovou maskou, polovičnou maskou, bezpečnostnou obuvou, ochranným oblekom, ochrannými rukavicami a v prípade potreby ochranou sluchu.

## 2.3. Požiadavky na kvalitu privádzaného stlačeného vzduchu

Prevádzka produktu je dovolená iba vtedy, keď privádzaný stlačený vzduch zodpovedá predpísaným predpisom pre vzduch na dýchanie. Prevádzkovateľ musí skontrolovať predpisy špecifické pre danú krajinu a ich dodržiavanie musí prevádzkovateľ zabezpečiť. Upozornenie: v Európe je požadované dodržiavanie DIN EN 12021.

## 2.4. Používanie v prostrediach s nebezpečenstvom výbuchu

 	<b>Varovanie! Nebezpečenstvo výbuchu!</b>
 	
<p><b>Ohrozenie života výbuchom</b>          Používaním chladiča vzduchu/ohrievača vzduchu v oblastiach ohrozených výbuchom zóny 0 môže dôjsť k výbuchu          → Chladič vzduchu/ohrievač vzduchu nikdy nedávajte do oblastí ohrozených výbuchom zóny 0.</p>	

Chladič vzduchu/ohrievač vzduchu je schválený na používanie/uschovanie v oblastiach ohrozených výbuchom zóny 1 a 2.

## 2.5. Bezpečnostné pokyny

### Technický stav

- Chladič vzduchu/ohrievač vzduchu skontrolujte pred každým použitím vzhľadom na poškodenia.
- Chladič vzduchu/ohrievač vzduchu neuvádzajte nikdy do prevádzky pri poškodení alebo chýbajúcich dieloch.
- Chladič vzduchu/ohrievač vzduchu nikdy svojvoľne neprestavujte ani technicky nemeňte.

### Čistenie

- Nikdy nepoužívajte čistiace prostriedky obsahujúce kyseliny alebo lúhy

na čistenie polomasky.

- Nikdy nepoužívajte čistiace prostriedky založené na halogénových uhľovodíkoch.

### **Miesto použitia**

- Používanie kyslíka alebo vzduchu obohateného kyslíkom nie je dovolené.
- Obsah vody v dýchanom vzduchu na sa má udržiavať v medziach podľa EN 12021, aby sa zabránilo zamrznutiu prístroja.
- Chladič vzduchu/ohrievač vzduchu sa nesmie používať v situáciách, v ktorých zápalnosť môže byť ohrozením.
- Chladič vzduchu/ohrievač vzduchu sa nesmie používať v situáciách, v ktorých prevláda nedostatok kyslíka.
- Chladič vzduchu/ohrievač vzduchu sa nesmie používať v situáciách, v ktorých sa prekročí 100-násobná hodnota expozície na pracovisku (OEL) (TLV, maximálna koncentrácia na pracovisku).
- Chladič vzduchu/ohrievač vzduchu sa nesmie používať v jedovatej okolitej atmosfére.
- Chladič vzduchu/ohrievač vzduchu sa smie používať iba v takých priestoroch, v ktorých vzduch obsahuje minimálne 17 obj. % a maximálne 23,5 obj. % kyslíka.
- Chladič vzduchu/ohrievač vzduchu sa nesmie používať v uzatvorených priestoroch ako kotol, potrubia, jamy a kanály.
- Chladič vzduchu/ohrievač vzduchu sa nesmie používať proti plynom kysličníka uhoľnatého (CO).
- Chladič vzduchu/ohrievač vzduchu sa nesmie používať, keď druh a vlastnosť škodlivých látok, ktoré nie sú známe alebo škodlivé látky predstavujú priame nebezpečenstvo pre zdravie a život.
- Chladič vzduchu/ohrievač vzduchu s aktívnym uhlíkovým adsorbérom sa nesmie používať na pracoviskách, na ktorých sa môže vyskytnúť úlet iskier alebo otvorený oheň.
- Pred použitím chladiča vzduchu/ohrievača vzduchu treba zabezpečiť, aby vzduch nasatý kompresorom bol bez škodlivých plynov, výparov a častočiek a aby zodpovedal požiadavkám podľa DIN EN 12021.
- Na odstránenie nečistôt vo vzduchu na dýchanie, ktoré pochádzajú z kompresora, musí byť medzi aktívnym uhlíkovým filtrom a popruhovou jednotkou, resp. medzi filtračnou jednotkou a vzduchovou sieťou navyše namontovaný jeden aktívny uhlíkový filter s manometrom.

### 3. Použitie

#### Používanie podľa určenia

Chladič vzduchu/ohrievač vzduchu je voliteľný doplnok zariadenia na ochranu dýchacích ciest a slúži na chladenie/ohrievanie teploty vzduchu na dýchanie.

#### Použitie v rozpore s určením

Používanie v rozpore s účelom je používanie OOPP v atmosfére zaťaženej žiarením a teplom.

### 4. Popis

#### Popis zariadenia na ochranu dýchacích ciest

##### Minimálne vyhotovenie [1-4]

Zariadenie na ochranu dýchacích ciest v minimálnom vyhotovení pozostáva z

komponentov prilba na ochranu dýchacích ciest, popruh a vzduchový regulačný ventil.

##### Rozšírenie vyhotovenia [1-5]

Zariadenie na ochranu dýchacích ciest v rozšírenom vyhotovení pozostáva z komponentov prilba na ochranu dýchacích ciest, popruh a vzduchový regulačný ventil s T-kusom (prípojka pištole).

##### Maximálne vyhotovenia [1-6]

Zariadenie na ochranu dýchacích ciest v maximálnom vyhotovení pozostáva z

komponentov prilba na ochranu dýchacích ciest, popruh a vzduchový regulačný ventil s aktívnym uhlíkovým adsorbérom.

#### Opis chladiča vzduchu/ohrievača vzduchu

Chladič vzduchu/ohrievač vzduchu pozostáva z hlavných konštrukčných dielov:

- Prípojka prilby na ochranu dýchacích ciest [2-1]
- Prípojka rozdeľovača vzduchu [2-3]
- Regulátor teploty vzduchu [2-4]

Chladič vzduchu by sa mal prevádzkovať iba vo výkonovom teplotnom rozsahu +20 °C – +60 °C.

Ohrievač vzduchu by sa mal prevádzkovať iba vo výkonovom teplotnom rozsahu +5°C – +35°C.

### 5. Obsah dodávky

- SATA air cooler 2000 / SATA air warmer 2000



## ■ Návod na obsluhu

### 6. Zloženie

- |   |  |
|---|--|
| <p><b>[1-1]</b> Systém na zásobovanie stlačeným vzduchom</p> <p><b>[1-2]</b> Prilba na ochranu dýchacích ciest (SATA vision 2000)</p> <p><b>[1-3]</b> Chladič vzduchu/ohrievač vzduchu (SATA air cooler 2000/SATA air warmer 2000)</p> <p><b>[1-4]</b> Vyhotovenie vzduchový regulačný ventil</p> | <p><b>[1-5]</b> Vyhotovenie vzduchový regulačný ventil s T-kusom (prípojka pištole)</p> <p><b>[1-6]</b> Vyhotovenie vzduchový regulačný ventil s aktívnym uhlíkovým adsorbérom</p> <p><b>[1-7]</b> Bezpečnostná hadica na stlačený vzduch k vzduchovému regulačnému ventilu</p> <p><b>[1-8]</b> Lakovacia pištoľ</p> <p><b>[1-9]</b> Hadica na stlačený vzduch k lakovacej pištoľi</p> |
|---|--|

Jednotlivé komponenty sa spájajú navzájom a so systémom zásobovania vzduchom **[1-1]** cez bezpečnostné hadice na stlačený vzduch **[1-7]**. Komponenty sú navzájom prispôbené a odskúšané a schválené ako systém na ochranu dýchacích ciest.

- |   |  |
|---|--|
| <p><b>[2-1]</b> Prípojka prilby na ochranu dýchacích ciest</p> <p><b>[2-2]</b> Uzatváracia skrutka</p> <p><b>[2-3]</b> Regulátor teploty vzduchu</p> <p><b>[2-4]</b> Tlmič hluku pre odpadový</p> | <p>vzduch s uzáverom na odvádzanie vzduchu (otáčateľný)</p> <p><b>[2-5]</b> Prípojka rozdeľovača vzduchu</p> |
|---|--|

### 7. Technické údaje

Názov	Jednotka	
air warmer / air cooler plne otvorené, s prilbou na ochranu dýchacích ciest	6,9 bar - 9,0 bar	100 psi - 131 psi
„air cooler / air warmer plne otvorené, s prilbou na ochranu dýchacích ciest a lakovacou pištoľou na rozdeľovači vzduchu (v spojení s 1,2 m lakovacou hadicou na vzduch výr. č. 13870)“	9,0 bar	131 psi

Názov	Jednotka	
Maximálny pracovný tlak hadice vedenia stlačeného vzduchu (neplatí pre celé OOPP)	10,0 bar	145 psi
Prevádzková teplota	5 °C – 60 °C	41 °F – 140 °F
Spotreba vzduchu air cooler / air warmer	50 NI/min – 150 NI/min	2 cfm – 5 cfm
Prevádzková teplota / teplota okolia	+5 °C - +60 °C	+41 °F - +140 °F
Teplota vedenia	SATA air warmer +5 °C - +35 °C / SATA air cooler +20 °C - +60 °C	SATA air warmer +41 °F - +95 °F / SATA air cooler +68 °F - +140 °F
Teplota skladovania	-20 °C - +60 °C	-4 °F - +140 °F
Max. dĺžka hadice	40 m	131' 3"
Úroveň hluku	76 dB (A)	
Hmotnosť SATA air warmer / SATA air cooler	ca. 345 g	ca. 12,2 oz.

## 8. Prvé uvedenie do prevádzky

Chladič vzduchu/ohrievač vzduchu sa dodáva kompletne namontovaný a pripravený na prevádzku.

Po vybalení skontrolujte:

- Chladič vzduchu/ohrievač vzduchu nepoškodený.
- Úplnosť dodávky (viď kapitolu 5).

## 9. Riadna prevádzka



**NOTICE**

**Pozor!**

Je bezpodmienečne nutné, aby komponenty na ochranu dýchacích ciest (OOPP) boli nasadené a uvedené do prevádzky v podľa pokynov výrobcu popísanými v návode na obsluhu.

### 9.1. Chladič vzduchu/ohrievač vzduchu upevniť na regulačnej

[1-4] , [1-5] , [1-6]

- Chladič vzduchu/ohrievač vzduchu zastrčiť do rýchlospojky jednotky regulačného ventilu.

Pri použití vyhotovenia vzduchový regulačný ventil s aktívnym uhlíkovým adsorbérom [1-6] musí byť manometer [3-1] regulačnej jednotky na chladiči vzduchu, resp. ohrievači vzduchu.

Uvoľnite manometer [3-1] pomocou vhodného nástroja (otvor kľúča 14) a odstráňte ho z regulačnej jednotky. Uvoľnite teraz uzatváraciu skrutku [3-2] na chladiči vzduchu, resp. ohrievači vzduchu pomocou vhodného nástroja (vnútorný šesťhran 4) a odstráňte ho z ohrievača vzduchu, resp. chladiča vzduchu. Závit uzatváracie skrutky [3-2] zmáčajte s Loctite 242 a naskrutkujte do regulačnej jednotky namiesto manometra. Závit na manometri [3-1] zmáčajte s Loctite 242 a naskrutkujte do ohrievača vzduchu, resp. chladiča vzduchu namiesto uzatváracie skrutky. Dávajte pozor na to, že vzdialenosť k základu ohrievača vzduchu, resp. chladiča vzduchu činí cca 3,5 mm [3-3]. Manometer vyrovajte tak, aby ste ho mohli dobre odčítať v lakovacej prevádzke.

Uzáver na odvádzanie vzduchu [2-4] na tlmíči hluku treba umiestniť tak, aby studený, resp. teplý odpadový vzduch prúdil preč od tela.



**NOTICE**

**Pozor!**

Komponenty skrutkujte do produktov opatrne. Po vysušení lepidla skontrolujte tesnosť skrutkového spoja. Manometer [3-1] sa musí pri použití vyhotovenia vzduchový regulačný ventil nevyhnutne prestaviť s aktívnym uhlíkovým adsorbérom, aby bolo možné zaručiť správne zobrazenie potrebného prietoku vzduchu na manometri [3-1]. Zobrazenie musí byť pri prevádzke systému na ochranu dýchacích ciest vždy v zelenej oblasti.

## 9.2. Príprava na používanie

- Bezpečnostnú hadicu na stlačený vzduch [1-7] zastrčte na vzduchovom regulačnom ventilu [1-4],[1-5], [1-6].
- Chladič vzduchu, resp. ohrievač vzduchu [1-3] zastrčte na rozdeľovači vzduchu [1-4], [1-5], [1-6].
- Hadicu na vzduch na dýchanie z prilby na ochranu dýchacích ciest [1-2] zastrčte na chladiči vzduchu, resp. ohrievači vzduchu [1-3].
- Nastavte potrebný prietok vzduchu na rozdeľovači vzduchu (viď Návod na použitie rozdeľovač vzduchu).
- Pomocou regulátora [5-1] teploty vzduchu nastavte želanú teplotu vzduchu

Zariadenie na ochranu dýchacích ciest je pripravené na použitie.

## 10. Údržba a starostlivosť

Na zaručenie funkcie prilby na ochranu dýchacích ciest je potrebná starostlivá manipulácia, ako aj neustále ošetrovanie produktu. Chladič vzduchu, resp. ohrievač vzduchu si nevyžadujú údržbu. Na údržbu sú k dispozícii náhradné diely (pozri kapitolu 13).

## 11. Poruchy

Porucha	Príčina	Pomoc pri poru-
Na prilbe na ochranu dýchacích ciest prichádza príliš málo vzduchu. Zaznie výstražný signál prilby. Manometer nie je v zelenej oblasti	Príliš malý prietok vzduchu.	Zvyšujte prietok vzduchu na filtračnej jednotke, až výstražný signál na prilbe zhasne.
Vzduch je príliš studený	Regulácia na chladiči vzduchu je otvorená príliš široko	Reguláciu na chladiči vzduchu treba otáčať, kým nebude dosiahnutá želaná teplota.
Vzduch je príliš teplý	Regulácia na ohrievači vzduchu je otvorená príliš široko	Reguláciu na ohrievači vzduchu treba otáčať, kým nebude dosiahnutá želaná teplota.

Ak by sa mal vyskytnúť ďalšie neočakávané poruchy, pošlite produkt na oddelenie zákazníckeho servisu SATA. (pozri kapitolu 12).

## 12. Likvidácia

Likvidácia chladiča vzduchu, resp. ohrievača vzduchu ako suroviny. Aby sa zabránilo škodám na životnom prostredí, treba dodržiavať miestne predpisy a likvidovať odborne.

## 13. Zákaznícky servis

Príslušenstvo, náhradné diely a technickú podporu získate u svojho predajcu SATA.

## 14. Náhradné diely

Pol.	Výr. č.	Názov	Počet
[4-1]	53934	Rýchlospojka s výstupom vzduchu	1 ks

Pol.	Výr. č.	Názov	Počet
[4-2]	1099	Uzatváracia skrutka	1 ks
[4-3]	1503	Zápustná skrutka M4x8	1 ks
[4-4]	65557	ryhovaný gombík	1 ks
[4-5]	29413	Zásuvná vsuvka pre vstup vzduchu	1 ks

## 15. Označenie na OOPP

Teplota skladovania

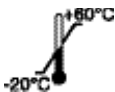

Pozrite si informácie od výrobcu



Výstražné upozornenie



## 16. EÚ vyhlásenie o zhode

Aktuálne platné vyhlásenie o zhode nájdete na:



[www.sata.com/downloads](http://www.sata.com/downloads)



## İçindekiler dizini [Orijinal metin: Almanca]

1. Genel bilgiler .....	287	9. Ayar modu .....	294
2. Emniyet bilgileri .....	288	10. Bakım ve koruma .....	295
3. Kullanım .....	291	11. Arızalar .....	295
4. Tanım .....	291	12. Atığa ayırma .....	295
5. Teslimat içeriği .....	292	13. Müşteri servisi .....	296
6. yapısı .....	292	14. Yedek parça .....	296
7. Teknik özellikler .....	293	15. PSA'daki işaret .....	296
8. İlk devreye alma .....	293	16. AB Uygunluk Beyanı .....	297



Önce okuyunuz!

Devreye almadan önce, bu işletim kılavuzunu ve SATA vision 2000 ile birlikte verilen sistem açıklamasını tamamen ve dikkatlice okuyun. Güvenlik ve tehlike uyarılarını dikkate alınız!

Bu kullanım talimatını her zaman ürünün yanında ya da her zaman herkesin erişebileceği bir yerde saklayın!

### 1. Genel bilgiler

#### 1.1. Giriş

SATA air cooler 2000 / SATA air warmer 2000, bundan sonra hava soğutucu / hava ısıtıcı olarak anılacaktır, SATA solunum koruma sisteminin bir parçasıdır. Solunum koruma sisteminin çeşitli bileşenleri, gerektiği şekilde bir solunum koruma sistemi oluşturmak üzere birleştirilebilir.

#### SATA vision 2000 sistem açıklaması

Sistem açıklaması, solunum koruyucu sistemle ilgili üst düzeyde önemli bilgiler içermektedir.

#### SATA air cooler 2000 / SATA air warmer 2000 kullanım kılavuzu

Bu kullanım talimatları, ürünün bir solunum koruma sistemi içinde kullanımıyla ilgilidir ve ürüne özgü önemli bilgiler içerir.

#### 1.2. Hedef grubu

Bu işletim kılavuzu, boya ve vernikleme işinde çalışan vasıflı işçiler için hazırlanmıştır. Sanayi ve zanaat işletmelerindeki cila işleri için eğitimli personel.

#### 1.3. Kaza önleme

Temel olarak, yürürlükteki ulusal kaza önleme yönetmeliklerine ve ilgili şartnamelere, kılavuzlara ve talimatlara uyulmalıdır. Solunum koruyucu cihaz kullananlar için, uygunluk için öngörülen tıbbi muayenelere ve gerekli

mesleki tıbbi kontrollerin gerekli sürelerine ve kapsamlarına uyulmalıdır. Özellikle Almanya için, iş sağlığı kontrolleri için uygulanabilir mesleki kuruluş ilkelerinin yanı sıra DGUV Kural 112-190 solunum koruyucu kitapçığındaki ilgili yönetmelikler dikkate alınmalıdır. Gerekirse, bu belgeyi yazdırdıktan sonra bu teknik özelliklerin kontrol edilmesi ve bunlara uyulması gerekmektedir.

#### 1.4. Aksesuar, yedek ve aşınma parçaları

Temel olarak sadece orijinal SATA aksesuarları, yedek parçaları ve aşınma parçaları kullanılmalıdır. SATA tarafından temin edilmeyen aksesuarlar, test edilmemiştir ve bunların kullanılmasına izin verilmemiştir. İzin verilmeyen aksesuarların, yedek parçaların ve aşınma parçalarının kullanımıyla oluşan hasarlar için SATA hiçbir sorumluluk üstlenmez.

#### 1.5. Garanti ve sorumluluk

SATA firmasının genel iş koşulları ve varsa eğer diğer sözleşme hükümleri ve ilgili yasalar geçerlidir.

SATA şu durumlarda hiçbir sorumluluk üstlenmez

- Kullanım talimatına riayet edilmemesi
- Ürünün amacına aykırı şekilde kullanılması
- Eğitimsiz personel tarafından kullanılması
- Solunum havası beslemesi DIN EN 12021 uyarınca değil.
- Kişisel koruyucu donanımın kullanılmaması
- Orijinal aksesuar parçalarının, yedek parçaların ve aşınma parçalarının kullanılmaması
- Solunum koruma cihazına gönderilecek hava kalitesine uyulmaması
- Keyfi modifikasyonlar veya teknik değişiklikler
- Doğal aşınma / yıpranma
- Normal kullanım dışı darbe yükleri
- Takma ve sökme çalışmaları

## 2. Emniyet bilgileri

Aşağıda bulunan ilgili uyarıları okuyun ve bunlara uyun. Bunlara uyulmaması veya hatalı uygulanması, fonksiyonel hasarlara veya ölümlle sonuçlanabilecek ağır yaralanmalara neden olabilir.

Her kullanıcı PSA solunum koruyucu donanımının kullanımından önce hava besleme sisteminin kapasitesini ve gerektiğinde sistemin diğer kullanıcılarına etkileri kontrol etmekle yükümlüdür.

Basınçlı hava besleme hortumu üzerindeki "H" işareti, basınçlı hava besleme hortumunun ısıya dayanımlı olduğunu belirtmektedir.

Basınçlı hava besleme hortumu üzerindeki "S" işareti, antistatik özellikteki



basıncılı hava besleme hortumunu belirtmektedir.

Basıncılı hava besleme hortumu üzerindeki "F" işareti, basıncılı hava besleme hortumunun yanıcılığın tehlike oluşturabileceği durumlarda kullanılabilmesini gösterir. Yanıcılık bilgileri sadece basıncılı hava besleme hortumuna yöneliktir. Solunum koruma sisteminin diğer tüm bileşenleri, yanıcılığın tehlike oluşturabileceği durumlarda kullanılmamalıdır. Yanıcılık bilgileri sadece basıncılı hava besleme hortumuna yöneliktir - solunum koruma sisteminin diğer tüm bileşenleri yanıcılığın tehlike oluşturabileceği durumlarda kullanılmamalıdır. İşletmeci, çalıştırmadan önce iş yerindeki nitrojen gibi olası tehlikeli bileşiklerin risk değerlendirmesini yapmalıdır. Uygun işitme koruması takılmalıdır. Kullanıcı, KKD'yi kesinlikle üretici tarafından sağlanan bilgilere uygun olarak giymelidir.

**NOTICE****Dikkat!**

Kullanıcı, aşırı iş yoğunluğu sırasında, maksimum nefes alma akımında solunum bağlantısındaki basıncın negatif hale gelebileceğini dikkate almalıdır.

## 2.1. Personelden talep edilenler

Hava soğutucu ve hava ısıtıcı sadece işletim kılavuzunu tamamen okumuş ve anlamış olan tecrübeli uzmanlar ve eğitim almış personel tarafından kullanılabilir. Hava soğutucu ve hava ısıtıcıyı yorgunluk veya uyuşturucu, alkol veya ilaç etkisi altındayken kullanmayın.





## 2.2. Kişisel koruyucu donanım

Hava soğutucu / hava ısıtıcı, tehlikeli ortamlardaki boyama işleri ve ilgili faaliyetler için oldukça etkili bir sağlık korumasıdır. Hava soğutucu / hava ısıtıcı, tam yüz maskesi, yarım maske, güvenlik ayakkabıları, koruyucu elbise, koruyucu eldivenler ve gerekirse işitme koruması ile birlikte kişisel koruyucu ekipman KKD'nin bir bileşenidir.

## 2.3. Beslenen basıncılı hava kalitesinin gereksinimleri

Ürünün işletilmesine sadece beslenen basıncılı hava, solunum havası için öngörülen talimatlara uygunsuzsa izin verilir. Ülkeye özgü talimatlar işletmeci tarafından kontrol edilip, bunlara uyulması yine işletmeci tarafından sağlanmalıdır. Bilgi: Avrupa'da DIN EN 12021'e uyulması talep edilir.

## 2.4. Patlama tehlikesi olan sahalarda kullanım

 	<p><b>Uyarı! Patlama tehlikesi!</b></p>
 	

Patlama nedeniyle ölüm tehlikesi  
Hava soğutucusunun / hava ısıtıcısının Ex zone 0'ın potansiyel olarak patlayıcı alanlarında kullanılması patlamaya neden olabilir  
→ Hava soğutucuyu / hava ısıtıcıyı asla Ex- Zone 0'ın potansiyel olarak patlayıcı alanlarına getirmeyin.

Hava soğutucu / hava ısıtıcı 1. ve 2 patlama bölgesine ait patlama tehlikeli alanlarda kullanım/muhafaza işlemi için onaylanmıştır.

## 2.5. Emniyet bilgileri

### Teknik durum

- Her kullanımdan önce hava soğutucusunda / hava ısıtıcısında hasar olup olmadığını kontrol edin.
- Hava soğutucuyu / hava ısıtıcıyı hasar durumunda veya eksik parçalar olduğunda kesinlikle işleme almayın.
- Hava soğutucuyu / hava ısıtıcıyı asla izinsiz olarak modifiye etmeyin veya teknik olarak değiştirmeyin.

### Otomatik Temizleme sistemi

- Yarım maskenin temizliği için kesinlikle asit veya alkalik çözelti içeren temizlik maddeleri kullanmayın.
- Asla halojenize hidrokarbon bazlı temizlik maddeleri kullanmayın.

### Kullanım yeri

- Oksijen veya oksijeni arttırılmış havayla kullanımı yasaktır.
- Solunum havasının su içeriği mutlaka EN 12021 sınırları içerisinde tutularak cihazda bir donma önlenmelidir.
- Hava soğutucu / hava ısıtıcı, yanıcılığın tehlike oluşturabileceği durumlarda kullanılmamalıdır.
- Hava soğutucu / hava ısıtıcı, oksijen eksikliğinin söz konusu olduğu durumlarda kullanılmamalıdır.
- Hava soğutucu / hava ısıtıcı, 100 katı AGW (MAK) değerinin aşıldığı durumlarda kullanılmamalıdır.
- Hava soğutucu / hava ısıtıcı zehirli çevre atmosferinde kullanılmamalıdır.

- Hava soğutucu / hava ısıtıcı sadece havanın hacimsel olarak en az %17 ve en fazla %23,5 oksijen içerdiği odalarda kullanılabilir.
- Hava soğutucu / hava ısıtıcı, kazanlar, borular, çukurlar ve kanallar gibi kapalı alanlarda kullanılmamalıdır.
- Hava soğutucu / hava ısıtıcı karbon oksit (CO) gazlarına karşı kullanılmamalıdır.
- Hava soğutucu / hava ısıtıcı, kirleticilerin doğası ve özellikleri bilinmiyorsa veya kirleticiler sağlık ve yaşam için doğrudan bir tehdit oluşturuyorsa kullanılmamalıdır.
- Hava soğutucu / hava ısıtıcı, kıvılcım uçuşmasının veya açık ateşin söz konusu olduğu çalışma alanlarında kullanılmamalıdır.
- Hava soğutucuyu / hava ısıtıcıyı kullanılmadan önce, kompresör tarafından emilen havanın zararlı gaz, buhar ve partiküller içermediğinden ve DIN EN 12021 uyarınca gereksinimlere uygun olduğundan emin olunmalıdır.
- Kompresörden kaynaklanan solunum havasındaki kirleri gidermek için, aktif karbon filtresi ile kayış ünitesi arasına veya filtre ünitesi ile hava şebekesi arasına basınç göstergeli ek bir aktif karbon filtresi monte edilmelidir.

### 3. Kullanım

Amacına uygun kullanım

Hava soğutucu / hava ısıtıcı, solunum koruma cihazına isteğe bağlı bir ektir ve solunum havası sıcaklığını soğutmaya / ısıtmaya yarar.

Amacına aykırı kullanım

KKD, radyasyon veya ısı ile kirlenmiş bir atmosferde kullanılmak üzere tasarlanmamıştır.

### 4. Tanım

Solunum koruma tertibatının açıklaması

Minimum model [1-4]

Minimum modeldeki solunum koruma cihazı aşağıdakilerden oluşmaktadır

Bileşenler: Solunum başlığı, kablo demeti ve hava kontrol valfi.

Genişletilmiş modeller [1-5]

Genişletilmiş modeldeki solunum cihazı, solunum başlığı, taşıma kayışı ve T parçalı (tabanca bağlantısı) hava kontrol valfi bileşenlerinden oluşur.

Maksimum modeller [1-6]

Maksimum modeldeki solunum koruma cihazı aşağıdakilerden oluşmak-

tadır

Bileşenler: Solunum başlığı, taşıma kayışı ve aktif karbon adsorberli hava kontrol valfi.

Hava soğutucu / Hava ısıtıcı açıklaması

Hava soğutucu / hava ısıtıcı şu ana bileşenlerden oluşur:

- Solunum koruma kapağı bağlantısı [2-1]
- Hava dağıtıcısı bağlantısı [2-3]
- Hava sıcaklığı regülatörü [2-4]

Hava soğutucu sadece +20°C – +60°C hat sıcaklığı aralığında çalıştırılmalıdır.

Hava ısıtıcı sadece +5°C – +35°C hat sıcaklığı aralığında çalıştırılmalıdır.

## 5. Teslimat içeriği

- SATA air cooler 2000 / SATA air warmer 2000
- İşletim kılavuzu

## 6. yapısı

- |   |   |
|---|---|
| <b>[1-1]</b> Basınçlı hava besleme sistemi  | <b>[1-6]</b> Aktif karbon adsorberli hava kontrol valfi modeli          |
| <b>[1-2]</b> Solunum koruma kapağı (SATA vision 2000)                                   | <b>[1-7]</b> Hava kontrol valfine giden emniyetli basınçlı hava hortumu |
| <b>[1-3]</b> Hava soğutucu / Hava ısıtıcı (SATA air cooler 2000 / SATA air warmer 2000) | <b>[1-8]</b> Boya tabancası   |
| <b>[1-4]</b> Hava kontrol valfi modeli  | <b>[1-9]</b> Boya tabancasına giden basınçlı hava hortumu               |
| <b>[1-5]</b> T parçalı hava kontrol valfi modeli (tabanca bağlantısı)                   |   |

Münferit bileşenler birbirlerine ve basınçlı hava besleme sistemine [1-1] emniyetli basınçlı hava hortumlarıyla [1-7] bağlanır. Bileşenler birbirlerine göre tasarlanmıştır ve solunum koruma sistemi olarak test edilmiş ve onaylanmıştır.

- [2-1]** Solunum koruma başlığı bağlantısı
- [2-2]** Kilitli vida
- [2-3]** Hava sıcaklığı regülatörü
- [2-4]** Hava tahliye kapaklı egzoz havası için susturucu (döndürülebilir)
- [2-5]** Hava dağıtıcı bağlantısı

## 7. Teknik özellikler

Tanım	Birim	
hava ısıtıcı / hava soğutucu tamamen açık, solunum başlığı ile	6,9 bar - 9,0 bar	100 psi - 131 psi
"hava soğutucu / hava ısıtıcı tamamen açık, solunum koruma başlığı ve hava dağıtıcısı üzerinde boya püskürtme tabancası (1,2 m boya hava hortumu ile bağlantılı olarak ürün. no. 13870)"	9,0 bar	131 psi
Basıncılı hava besleme hortumunun maksimum çalışma basıncı (tüm KKD için geçerli değildir)	10,0 bar	145 psi
İşletme sıcaklığı	5 °C – 60 °C	41 °F – 140 °F
Hava tüketimi hava soğutucu / hava ısıtıcı	50 NI/min – 150 NI/min	2 cfm – 5 cfm
İşletim /ortam sıcaklığı	+5 °C - +60 °C	+41 °F - +140 °F
Hat sıcaklığı	SATA air warmer +5 °C - +35 °C / SATA air cooler +20 °C - +60 °C	SATA air warmer +41 °F - +95 °F / SATA air cooler +68 °F - +140 °F
Saklama sıcaklığı	-20 °C - +60 °C	-4 °F - +140 °F
Maks. hortum uzunluğu	40 m	131' 3"
Ses seviyesi	76 dB (A)	
SATA air warmer / SATA air cooler ağırlığı	ca. 345 g	ca. 12,2 oz.

## 8. İlk devreye alma

Hava ısıtıcı / hava soğutucu tamamen monte edilmiş ve işleme hazır bir şekilde teslim edilmiştir.

Ambalajından çıkardıktan sonra şunları kontrol edin:

- Hava ısıtıcı / hava soğutucu hasarlı.
- Teslimat kapsamı eksiksiz (bakınız bölüm 5).

## 9. Ayar modu

**NOTICE**
**Dikkat!**

Solunum koruma bileşenlerinin (PSA) takılması ve çalıştırılması mutlaka üreticinin kullanım kılavuzunda tanımlanan yönergelere göre gerçekleştirilmelidir.

### 9.1. Regülasyon ünitesi üzerindeki hava soğutucu / hava ısıtıcı [1-4] , [1-5] , [1-6] ekleyin

- Hava soğutucusunu / hava ısıtıcısını ayar valfi ünitesinin hızlı kaplinine takın.

Aktif karbon adsorberli [1-6]hava kontrol valfi modelini kullanırken, basınç göstergesi [3-1] kontrol ünitesinden hava soğutucusuna veya hava ısıtıcısına taşınmalıdır.

Basınç göstergesini [3-1] uygun bir aletle (SW14) gevşetin ve regülasyon ünitesinden çıkarın. Şimdi hava soğutucu veya hava ısıtıcı üzerindeki vidalı tapayı [3-2] uygun bir aletle (altıgen soket 4) gevşetin ve hava soğutucu veya hava ısıtıcıdan çıkarın. Vida tapasının [3-2] dişini Loctite 242 ile nemlendirin ve basınç göstergesi yerine regülasyon ünitesine vidalayın. Basınç göstergesi [3-1] üzerindeki dişi Loctite 242 ile nemlendirin ve vidalı tapa yerine hava soğutucusuna veya hava ısıtıcısına vidalayın. Hava soğutucusunun veya hava ısıtıcısının alt kısmına olan mesafenin yaklaşık 3,5 mm [3-3] olduğundan emin olun. Basınç göstergesini boyama sırasında kolayca okuyabileceğiniz şekilde hizalayın.

Susturucu üzerindeki hava tahliye kapağı [2-4], soğuk veya sıcak egzoz havası gövdeden uzağa akacak şekilde konumlandırılmalıdır.

**NOTICE**
**Dikkat!**

Bileşenleri ürünlere dikkatlice vidalayın. Yapıştırıcı kuruduktan sonra vida bağlantısının sıkılığını kontrol edin. Basınç göstergesinde [3-1] gerekli hava hacmi akışının doğru bir şekilde görüntülenmesini sağlamak için aktif karbon adsorber hava kontrol valfi modeli kullanılırken basınç göstergesi [3-1] dönüştürülmelidir. Solunum koruma sisteminin çalışması sırasında gösterge sürekli olarak yeşil aralıkta olmalıdır.

### 9.2. Kullanıma hazır duruma getirilmesi

- Güvenlik hava hortumunu [1-7]hava kontrol valfine [1-4],[1-5], [1-6] bağlayın.

- Hava soğutucusunu veya hava ısıtıcısını [1-3] hava dağıtıcısına [1-4], [1-5], [1-6] takın.
- Solunum koruma başlığının [1-2] solunum havası hortumunu hava soğutucusuna veya hava ısıtıcısına [1-3] bağlayın.
- Hava dağıtıcısında gerekli hava akım hacmini ayarlayın (bakınız hava dağıtıcısı kullanım talimatı).
- Hava sıcaklığı kontrolü [5-1] ile istenen hava sıcaklığını ayarlayın Solunum koruma tertibatı artık çalışmaya hazırdır.

## 10. Bakım ve koruma

Solunum koruma başlığının işlevselliğini sağlamak için ürünün dikkatli kullanılması ve sürekli bakımının yapılması gerekir. Hava soğutucu veya hava ısıtıcı bakım gerektirmez. Periyodik bakım için yedek parçalar mevcuttur (bkz. bölüm 13).

## 11. Arızalar

Arıza	SEBEPLER	ÇÖZÜM ÖNERİLERİ
Solunum koruma başlığına çok az hava geliyor. Başlığın uyarı sinyali çalar. Basınç göstergesi yeşil aralıktadır değil	Hava akış hızı çok düşük.	Kaputtaki uyarı sinyali sönene kadar filtre ünitesindeki hava akış hızını artırın.
Hava çok soğuk	Hava soğutucusu üzerindeki ayar çok fazla açıldı	İstenilen sıcaklığa ulaşılan kadar hava soğutucusunun ayarını çevirerek kapatın.
Hava çok soğuk	Hava ısıtıcısı üzerindeki ayar çok fazla açıldı	İstenilen sıcaklığa ulaşılan kadar hava ısıtıcısının ayarını çevirerek kapatın.

Başka beklenmedik arızalar meydana gelirse, ürünü SATA'nın müşteri hizmetleri departmanına gönderin. (bkz. Bölüm 12).

## 12. Atığa ayırma

Hava soğutucuyu veya hava ısıtıcuyu geri dönüştürülebilir malzeme olarak atın. Çevreye zarar vermemek için yerel yönetmeliklere uyun ve uygun şekilde imha edin!

### 13. Müşteri servisi

SATA bayiniz tarafından aksesuar, yedek parça ve teknik destek verilmektedir.

### 14. Yedek parça

Poz.	Ürün No.	Tanım	Adet
[4-1]	53934	Hava çıkışı için hızlı kaplin	1 ad.
[4-2]	1099	Kilitli vida	1 adet
[4-3]	1503	Gömme vida M4x8	1 adet
[4-4]	65557	Tırtıllı düğme	1 adet
[4-5]	29413	Hava girişi için tapa nipel	1 adet

### 15. PSA'daki işaret

Saklama sıcaklığı

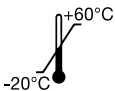

Bkz. üretici bilgileri



Uyarı bilgisi





## 16. AB Uygunluk Beyanı

Güncel olarak geçerli uygunluk beyanını burada bulabilirsiniz:



[www.sata.com/downloads](http://www.sata.com/downloads)



[1]

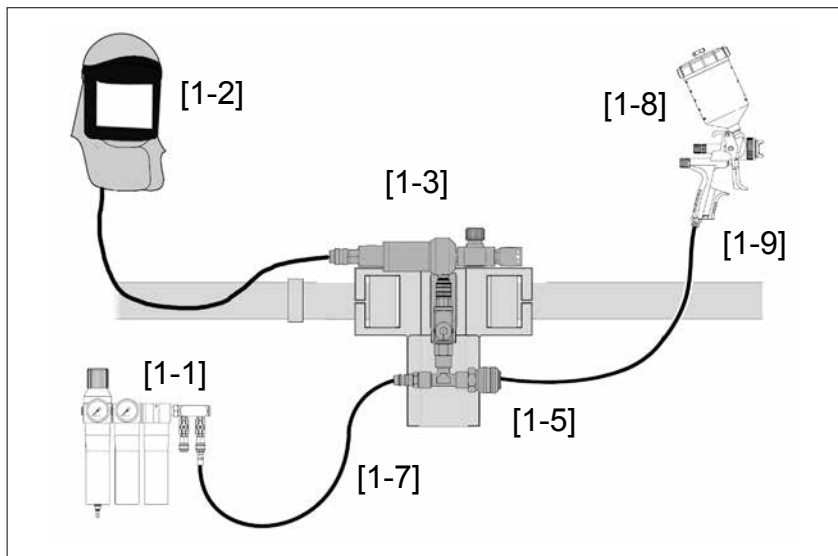
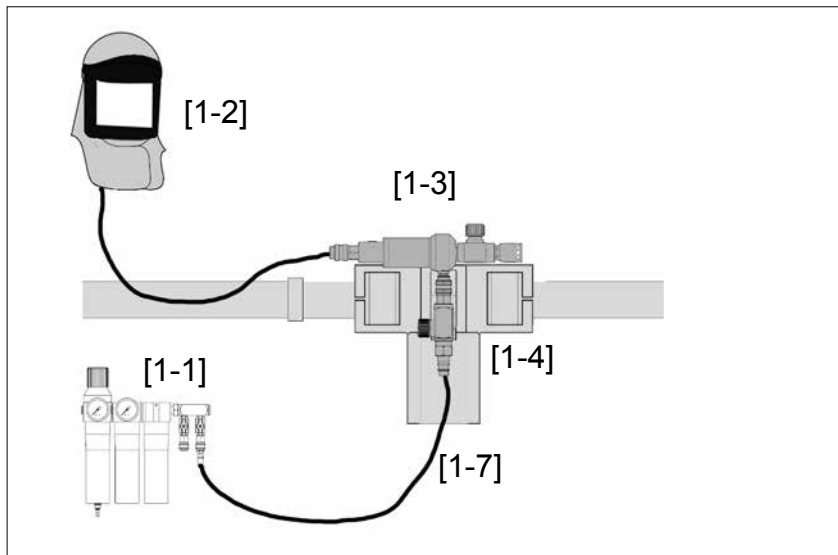

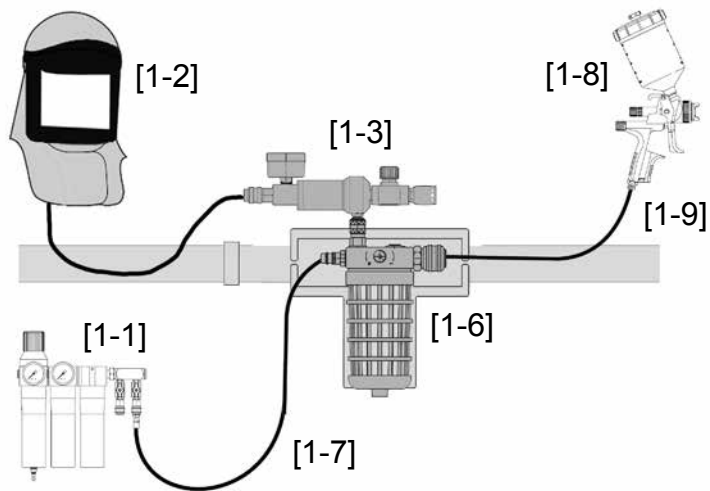

[1]

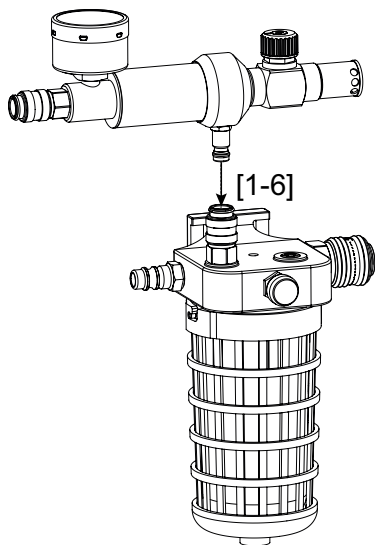
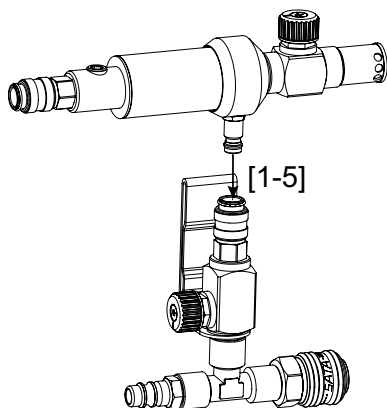
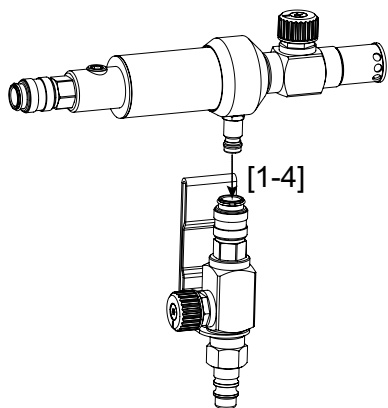

[2]

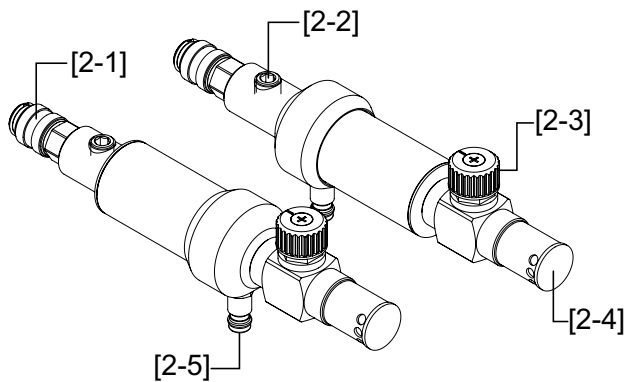

[3]

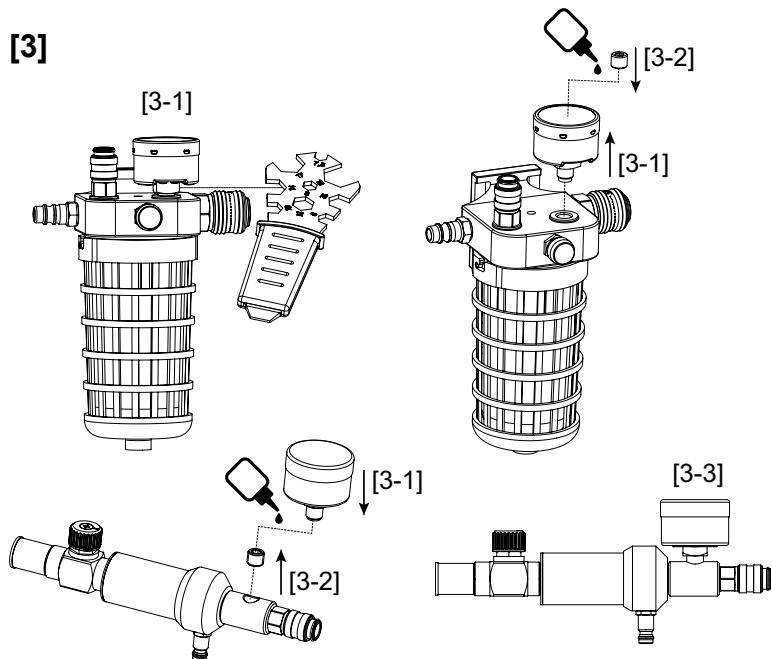

[4]

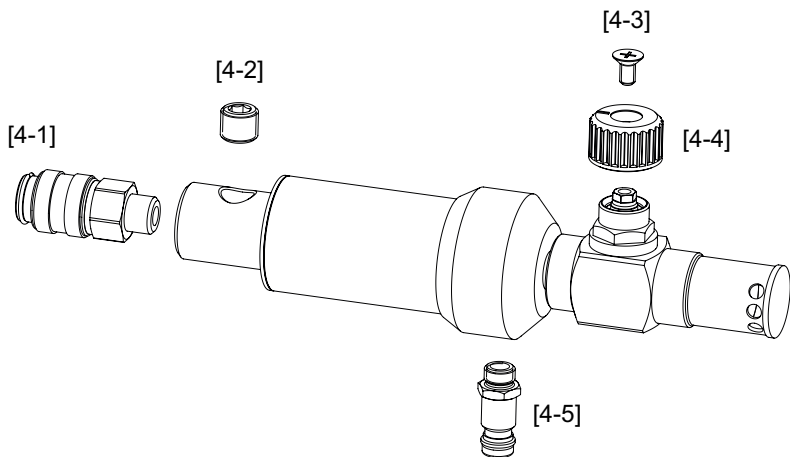

[5]

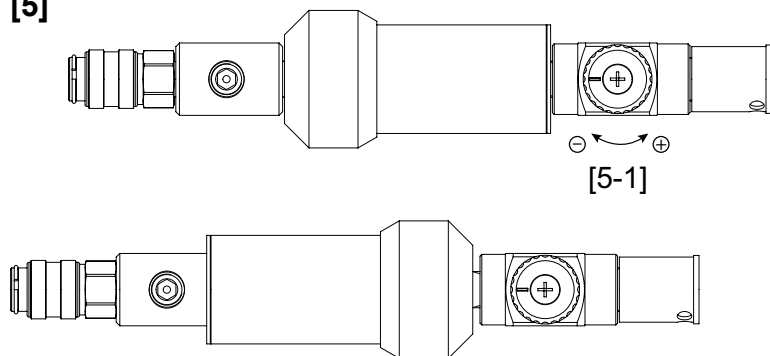



70%  
PEFC zertifiziert  
Dieses Produkt stammt aus  
nachhaltig bewirtschafteten  
Wäldern und kontrollierten Quellen.  
[www.pefc.de](http://www.pefc.de)

# SATA

SATA GmbH & Co. KG  
Domertalstraße 20  
70806 Kornwestheim  
Deutschland  
Tel. +49 7154 811-0  
Fax +49 7154 811-196  
E-Mail: [info@sata.com](mailto:info@sata.com)  
[www.sata.com](http://www.sata.com)